

### **GB** Operating and Safety Instructions

- NL** Bedienings- en veiligheidsvoorschriften
- FR** Instructions d'utilisation et consignes de sécurité
- DE** Gebrauchs- und Sicherheitsanweisung
- IT** Istruzioni per l'uso e la sicurezza
- ES** Instrucciones de uso y de seguridad
- PT** Instruções de Operação e Segurança
- PL** Instrukcja obsługi i bezpieczeństwa
- RU** Инструкции по эксплуатации и правила техники безопасности
- HU** Kezelési és biztonsági utasítások
- CZ** Provozní a bezpečnostní pokyny
- SK** Prevádzkové a bezpečnostné pokyny
- TR** Çalima ve Güvenlik Talimatları

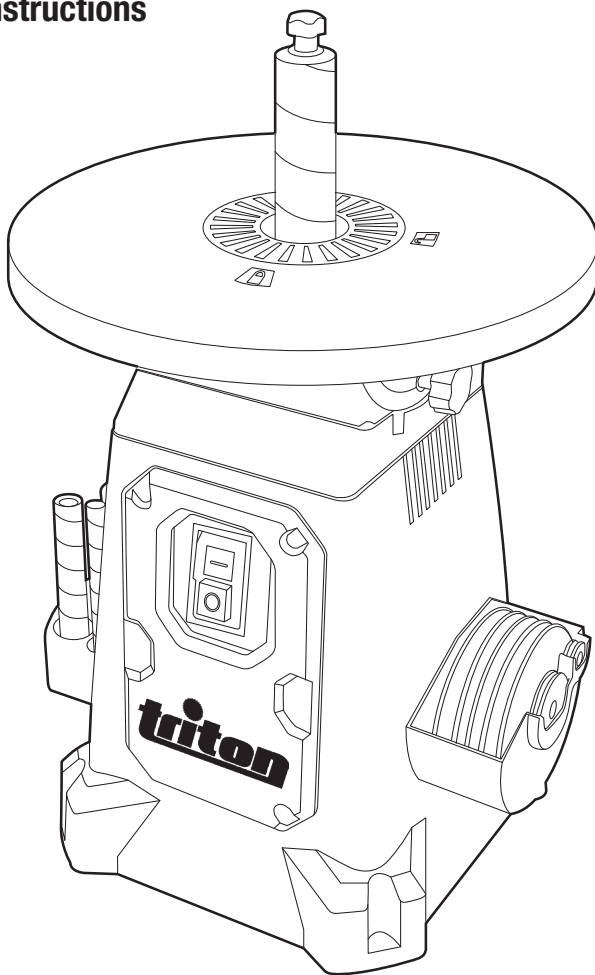

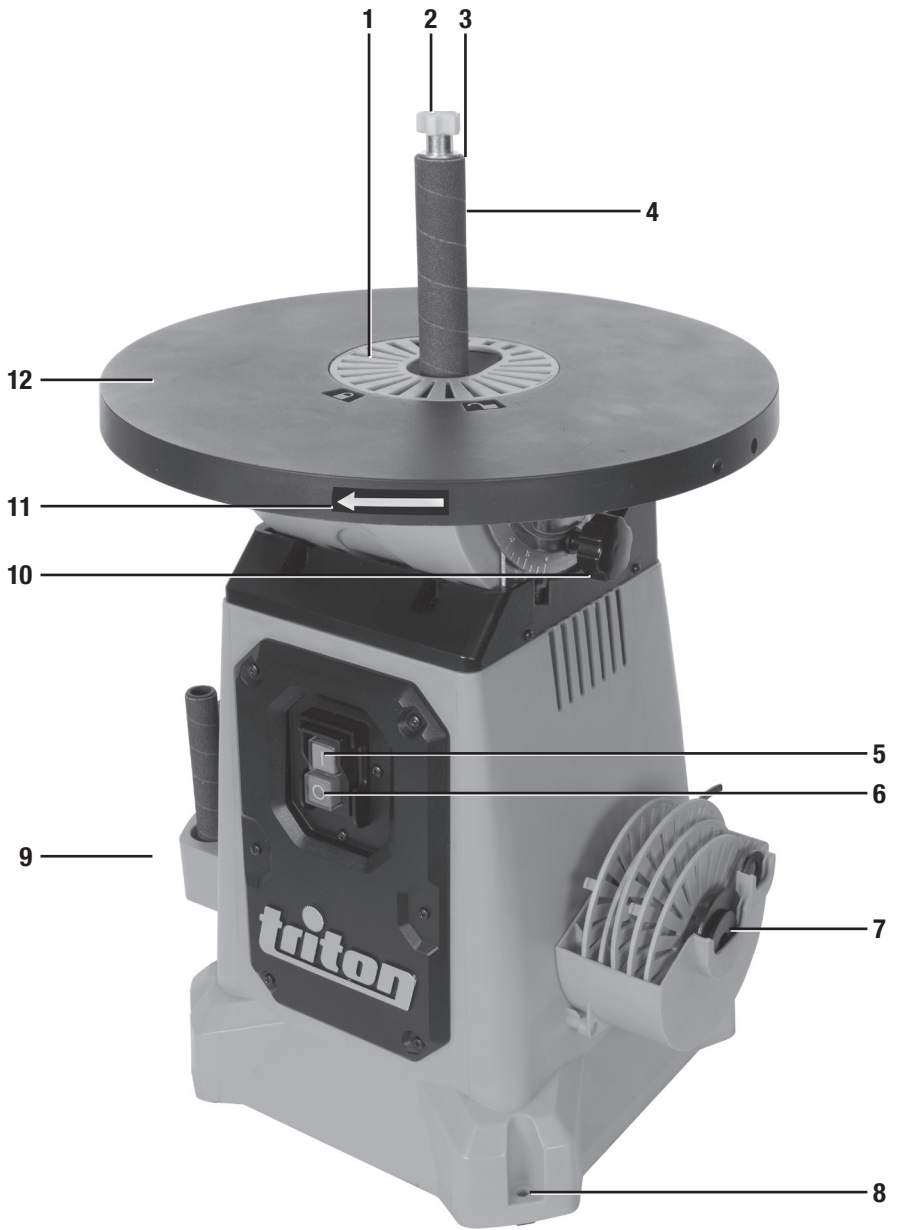

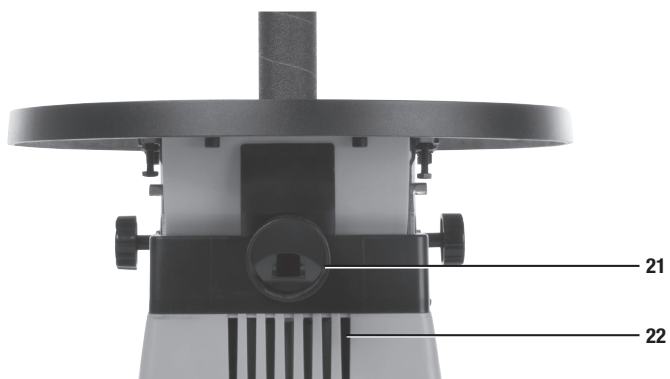
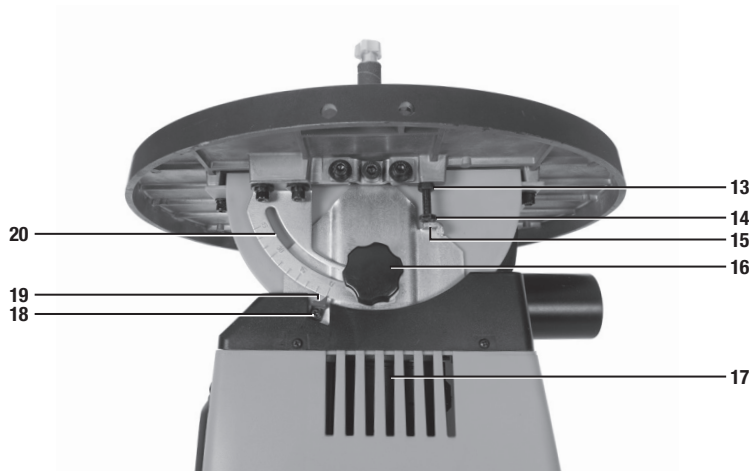

23

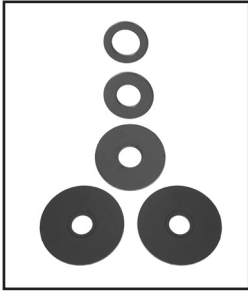

24

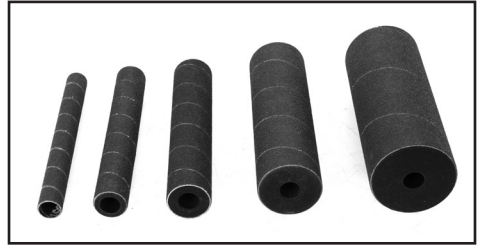

25

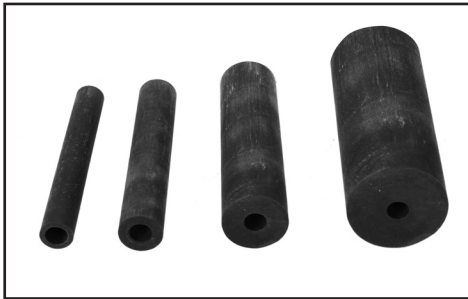

26

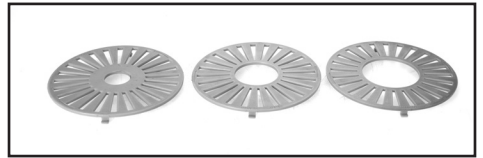

28

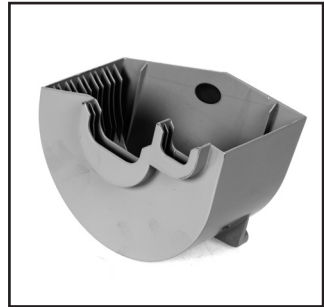

27

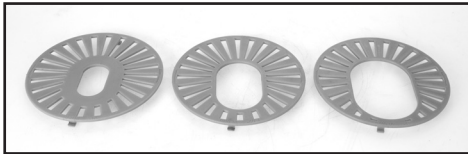

29

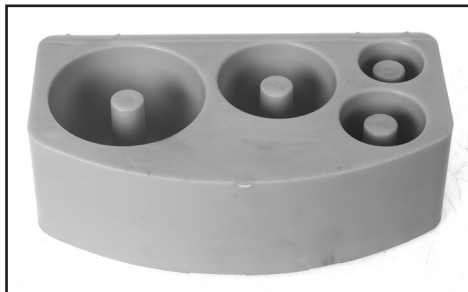

30

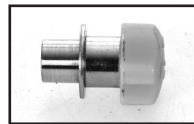

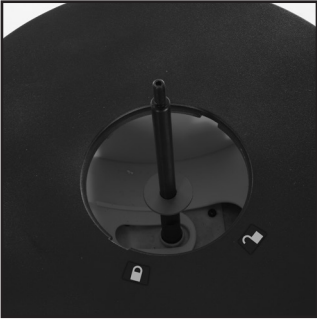
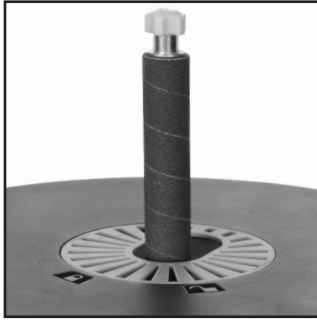
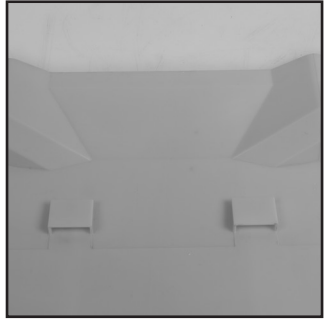
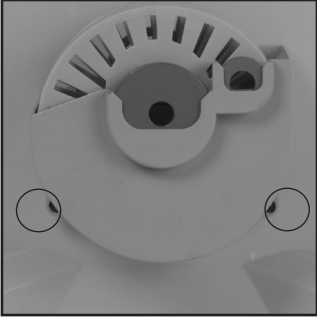
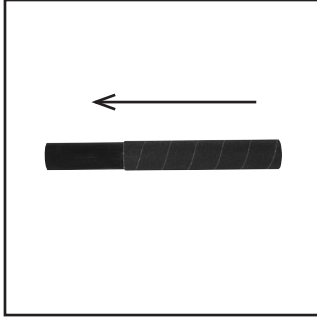
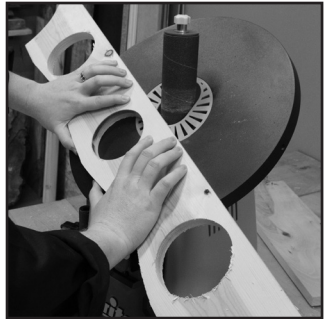
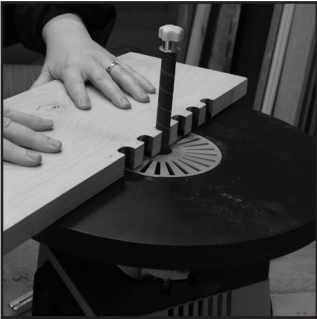
**A****B****C****D****E****F****G****H****I****J**

# Original Instructions

## Introduction

Thank you for purchasing this Triton tool. This manual contains information necessary for safe and effective operation of this product. This product has unique features and, even if you are familiar with similar products, it is necessary to read this manual carefully to ensure you fully understand the instructions. Ensure all users of the tool read and fully understand this manual.

## Description of Symbols

The rating plate on your tool may show symbols. These represent important information about the product or instructions on its use.

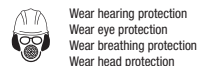

Wear hearing protection  
Wear eye protection  
Wear breathing protection  
Wear head protection



Wear hand protection



Read instruction manual



Caution!



For indoors use only!



Toxic fumes or gases!



Always disconnect from the power supply when adjusting, changing accessories, cleaning, carrying out maintenance and when not in use!



Dust extraction required or recommended



Class I construction (protective earth)



Environmental Protection  
Waste electrical products should not be disposed of with household waste. Please recycle where facilities exist. Check with your local authority or retailer for recycling advice.



Conforms to relevant legislation and safety standards.

## Technical Abbreviations Key

|              |                                   |
|--------------|-----------------------------------|
| <b>V</b>     | Volts                             |
| <b>~, AC</b> | Alternating current               |
| <b>A, mA</b> | Ampere, milli-Amp                 |
| <b>n0</b>    | No load speed                     |
| <b>n</b>     | Rated speed                       |
| <b>opm</b>   | Orbits or oscillations per minute |
| <b>spm</b>   | Strokes per minute                |
| <b>°</b>     | Degrees                           |

|                           |   |
|---------------------------|---|
| <b>∅</b>                  | Diameter  |
| Hz                        | Hertz   |
| <b>---, DC</b>            | Direct current                                  |
| W, kW                     | Watt, kilowatt                                  |
| /min or min <sup>-1</sup> | Operations per minute                           |
| rpm                       | Revolutions per minute                          |
| dB(A)                     | Decibel sound level (A weighted)                |
| m/s <sup>2</sup>          | Metres per second squared (vibration magnitude) |

## Specification

|   |                              |
|---|------------------------------|
| <b>Model no:</b>  | TSPS370                      |
| <b>Voltage:</b>   | 220-240V~, 50Hz, 350W        |
| <b>No load speed:</b>   | 1,425/min                    |
| <b>Spindle oscillations:</b>  | 30spm                        |
| <b>Stroke length:</b>   | 19mm                         |
| <b>Sleeve length:</b>   | 142mm                        |
| <b>Sleeve diameters:</b>  | 14mm, 21mm, 28mm, 40mm, 51mm |
| <b>Tilting table :</b>  | 0-45°                        |
| <b>Dust port:</b>   | External 52mm, Internal 47mm |
| <b>Table size:</b>  | ∅380mm                       |
| <b>Ingress protection:</b>  | IP20                         |
| <b>Protection class:</b>  |                              |
| <b>Dimensions (L x W x H):</b>  | 380 x 380 x 480mm            |
| <b>Weight:</b>  | 13.4 kg                      |
| <b>As part of our ongoing product development, specifications of Triton products may alter without notice.</b>    |                              |
| <b>Sound and vibration information:</b>   |                              |
| <b>Sound Pressure L<sub>pa</sub>:</b>   | 82.7dB(A)                    |
| <b>Sound Power L<sub>wa</sub>:</b>  | 95.7dB(A)                    |
| <b>Uncertainty K:</b>   | 3dB                          |
| <b>The sound intensity level for the operator may exceed 85dB(A) and sound protection measures are necessary.</b> |                              |

**WARNING:** Always wear ear protection where the sound level exceeds 85dB(A) and limit the time of exposure if necessary. If sound levels are uncomfortable, even with ear protection, stop using the tool immediately and check the ear protection is correctly fitted and provides the correct level of sound attenuation for the level of sound produced by your tool.

**WARNING:** User exposure to tool vibration can result in loss of sense of touch, numbness, tingling and reduced ability to grip. Long-term exposure can lead to a chronic condition. If necessary, limit the length of time exposed to vibration and use anti-vibration gloves. Do not operate the tool with hands below a normal comfortable temperature, as vibration will have a greater effect. Use the figures provided in the specification relating to vibration to calculate the duration and frequency of operating the tool.

Sound and vibration levels in the specification are determined according to EN61029 or similar international standards. The figures represent normal use for the tool in normal working conditions. A poorly maintained, incorrectly assembled, or misused tool, may produce increased levels of noise and vibration. [www.osha.europa.eu](http://www.osha.europa.eu) provides information on sound and vibration levels in the workplace that may be useful to domestic users who use tools for long periods of time.

# General Safety Warnings of Power Tools

**WARNING:** When using electric power tools, basic safety precautions should always be followed to reduce the risk of fire, electric shock and personal injury including the following safety information. Read all these instructions before attempting to operate this product and save these instructions for future use.

**WARNING:** This appliance is not intended for use by persons (including children) with reduced, physical or mental capabilities or lack of experience or knowledge unless they have been given supervision or instruction concerning use of the appliance by a person responsible for their safety. Children must be supervised to ensure that they do not play with the appliance.

**WARNING!** When using electric tools basic safety precautions should always be followed to reduce the risk of fire, electric shock and personal injury including the following.

**For Your Own Safety, read all these instructions before attempting to operate this product and save these instructions**

The term "power tool" in the warnings refers to your mains-operated (corded) power tool or battery-operated (cordless) power tool.

- 1 - **Keep work area clear** - Cluttered areas and benches invite injuries
- 2 - **Consider work area environment**
  - Do not expose tools to rain
  - Do not use tools in damp or wet locations
  - Keep work area well lit
  - Do not use tools in the presence of flammable liquids or gases
- 3 - **Guard against electric shock** - Avoid body contact with earthed or grounded surfaces (e.g. pipes, radiators, ranges, refrigerators)
- 4 - **Keep other persons away** - Do not let persons, especially children, not involved in the work touch the tool or the extension cord and keep them away from the work area
- 5 - **Store idle tools** - When not in use, tools should be stored in a dry locked-up place, out of reach of children
- 6 - **Do not force the tool** - It will perform the job better and safer at the rate for which it was intended
- 7 - **Use the right tool** - Do not force small tools to do the job of a heavy duty tool
  - Do not use tools for purposes not intended; for example do not use circular saws to cut tree limbs or logs
- 8 - **Dress appropriately**
  - Do not wear loose clothing or jewellery, which can be caught in moving parts
  - Suitable safety footwear is recommended when working outdoors.
  - Wear protective covering to contain long hair
- 9 - **Use protective equipment**
  - Use safety glasses
  - Use face or dust mask if working operations create dust

**WARNING:** Not using protective equipment or appropriate clothing can cause personal injury or increase the severity of an injury.

- 10 - **Connect dust extraction equipment** - If the tool is provided for the connection of dust extraction and collecting equipment, ensure these are connected and properly used
- 11 - **Do not abuse the power cable** - Never yank the power cable to disconnect it from the socket. Keep the power cable away from heat, oil and sharp edges. Damaged or entangled power cables increase the risk of electric shock
- 12 - **Secure work** - Where possible use clamps or a vice to hold the work. It is safer than using your hand
- 13 - **Do not overreach** - Keep proper footing and balance at all times
- 14 - **Maintain tools with care**
  - Keep cutting tools sharp and clean makes the tool easier to control and less likely to bind or lock in the workpiece
  - Follow instruction for lubricating and changing accessories
  - Inspect tool power cables periodically and if damaged have them repaired by an authorized service facility
  - Inspect extension cables periodically and replace if damaged
  - Keep handles dry, clean and free from oil and grease

**WARNING:** Many accidents are caused by poorly maintained power tools.

- 15 - **Disconnect tool** - When not in use, before servicing and when changing accessories such as blades, bits and cutters, disconnect tools from the power supply

**WARNING:** The use of accessories or attachments not recommended by the manufacturer may result in a risk of injury to persons.

- 16 - **Remove adjusting keys and wrenches** - Form the habit of checking to see that keys and adjusting wrenches are removed from the tool before switching it on
- 17 - **Avoid unintentional starting** - Ensure switch is in "off" position when connecting to a mains socket or inserting a battery pack, or when picking up or carrying the tool

**WARNING:** Unintended starting of a tool can cause major injuries.

- 18 - **Use outdoor extension leads** - When the tool is used outdoors, use only extension cords intended for outdoor use and so marked. Use of an extension cable suitable for outdoor use reduces the risk of electric shock

## 19 - Stay alert

- Watch what you are doing, use common sense and do not operate the tool when you are tired
- Do not use a power tool while you are under the influence of drugs, alcohol or medication

**WARNING:** A moment of inattention while operating power tools may result in serious personal injury.

## 20 - Check damaged parts

- Before further use of tool, it should be carefully checked to determine that it will operate properly and perform its intended function
- Check for alignment of moving parts, binding of moving parts, breakage of parts, mounting and any other conditions that may affect its operation
- A guard or other part that is damaged should be properly repaired or replaced by an authorized service centre unless otherwise indicated in this instruction manual
- Have defective switches replaced by an authorized service centre

**WARNING:** Do not use the tool if the on/off switch does not turn it on and off. The switch must be repaired before the tool is used.

- 21 - **Have your tool repaired by a qualified person** - This electric tool complies with the relevant safety rules. Repairs should only be carried out by qualified persons, otherwise this may result in considerable danger to the user

**WARNING:** When servicing use only identical replacement parts.

**WARNING:** If the power cable is damaged it must be replaced by the manufacturer or an authorised service centre.

- 22 - **Power tool mains plugs must match the mains socket** - Never modify the plug in any way. Do not use any adaptor plugs with earthed (grounded) power tools. Unmodified plugs and matching sockets will reduce risk of electric shock

- 23 - **If operating a power tool outside use a residual current device (RCD)** - Use of an RCD reduces the risk of electric shock

**NOTE:** The term "residual current device (RCD)" may be replaced by the term "ground fault circuit interrupter (GFCI)" or "earth leakage circuit breaker (ELCB)".

**WARNING:** When used in Australia or New Zealand, it is recommended that this tool is ALWAYS supplied via Residual Current Device (RCD) with a rated residual current of 30mA or less.

**WARNING:** Before connecting a tool to a power source (mains switch power point receptacle, outlet, etc.) be sure that the voltage supply is the same as that specified on the nameplate of the tool. A power source with a voltage greater than that specified for the tool can result in serious injury to the user, and damage to the tool. If in doubt, do not plug in the tool. Using a power source with a voltage less than the nameplate rating is harmful to the motor.

## Oscillating Spindle Sander Safety

- Recommendation that the tool always be supplied via a residual current device with a rated residual current of 30 mA or less.
- If the replacement of the supply cord is necessary, this has to be done by the manufacturer or his agent in order to avoid a safety hazard.

The warnings, precautions, and instructions discussed in this manual cannot cover all possible conditions and situations that may occur. The operator must understand that common sense and caution are factors which cannot be built into this product, but must be supplied by the operator.

Do not operate the spindle sander until it is fully assembled and you have read and understood the following instructions and the warning labels on the spindle sander.

- a) **Check the condition of the spindle sander.** If any part is missing, bent, or does not operate properly, replace the part before using the sander.
- b) **Determine the type of work you are going to be doing before operating the spindle sander.**
- c) **Secure your work.** Support the workpiece securely on the table, and hold it with both hands.
- d) **Be aware of the direction of feed.** Feed the workpiece into the sanding sleeve against the direction of rotation of the sanding sleeve.
- e) **Always keep your hands out of the path of the sander and away from the sanding sleeves.** Avoid hand positions where a sudden slip could cause your hand to move into the spindle. Do not reach underneath the workpiece or around the sanding sleeve while the spindle is rotating.
- f) **Disconnect the sander after turning off the power switch.** Wait for the spindle to stop rotating before performing maintenance. The sander must be disconnected when not in use or when changing insert plates, sanding sleeves, rubber spindles, or other items.
- g) **Make sure there are no nails or other foreign objects in the area of the workpiece to be sanded.**
- h) **Never use this sander for wet sanding.** Failure to comply may result in electrical shock, causing serious injury or worse.
- i) **Use only identical replacement parts when servicing this spindle sander.**
- j) **Make sure the spindle has come to a complete stop before touching the workpiece.**
- k) **Take precautions when sanding painted surfaces.** Sanding lead-based paint is NOT RECOMMENDED. The contaminated dust is too difficult to control, and could cause lead poisoning.

When sanding paint:

- a) **Protect your lungs.** Wear a dust mask or respirator.
- b) **Do not allow children or pregnant women in the work area until the paint sanding job is finished and the clean-up is completed**
- c) **Do not eat, drink, or smoke in an area where painted surfaces are being sanded**
- d) **Use a dust collection system when possible.** Seal the work area with plastic. Do not track paint dust outside of the work area
- e) **Thoroughly clean the area when the paint sanding project is completed**

## Product Familiarisation

### Main Unit

1. Table Insert
2. Spindle Lock Nut
3. Compression Washer
4. Sanding Sleeve
5. On Button
6. Off Button
7. Table Insert & Washer Storage
8. Bench Mounting Holes
9. Sleeve & Drum Storage
10. Tilting Mechanism
11. Direction Indicator
12. Table
13. Table Stop Lock Nut
14. Table Stop Bolt
15. Table Stop
16. Angle Locking Knob
17. Motor Vents
18. Angle Indicator Screw
19. Angle Indicator
20. Angle Scale
21. Dust Port
22. Motor Vents

### Parts

23. Compression Washers (4 sizes)
24. Sanding Sleeves (5 sizes)
25. Sanding Drum (4 sizes)
26. Table Inserts (3 sizes)
27. Tilting Table Inserts (3 sizes)
28. Table Insert & Washer Storage Unit
29. Sleeve & Drum Storage Unit
30. Spindle Lock Nut

## Intended Use

Bench-mounted sanding machine with a rotating and height oscillating sanding drum. For sanding curved and straight surfaces on intricate as well as larger workpieces. The 45° tilting table adds additional edge sanding and chamfering.

## Unpacking Your Tool

- Carefully unpack and inspect your new sander. Familiarise yourself with all its features and functions
- Ensure that all parts of the tool are present and in good condition. If any parts are missing or damaged, have such parts replaced before attempting to use this tool

## Before Use

 **WARNING:** Ensure the tool is disconnected from the power supply before attaching or changing any accessories, or making any adjustments.

### Assembly

- Fit the Sleeve & Drum Storage Unit (29) onto the mountings on the left side of the spindle sander (Image C)
- Fix the Table Insert & Washer Storage Unit (28) onto the right side of the spindle sander (Image D) by securing the pins at the base into the main body and securing at the top with the supplied clip

## Bench Mounting

If the spindle sander is to be used in a permanent position, it is recommended that you secure it to a rigid work surface.

- Use the Bench Mounting Holes (8) in the base of the spindle sander as a template to mark and drill four holes in your intended mounting surface (ie workbench). Secure the spindle sander into position using large bolts, washers and nuts (not supplied)
- If the spindle sander is intended to be more portable, fix a board to the base which can be easily clamped and removed from various mounting surfaces
- If using bolts make sure they are long enough to penetrate the workbench or board sufficiently for a secure fix

**Note:** Use nylon insert lock nuts or spring washers in the fixings to prevent vibration from loosening the fixings.

**Note:** Never use bolts that require force to push through the Bench Mounting Holes as these may crack the plastic body as will over-tightening the fixings.

**Note:** If the spindle sander table is not level between the left and right side due to variations in the workshop floor surface or work surface additional thin washers can be used to correct this either on the left or right side of the fixings. Level variations between front and back can be corrected using the tilt mechanism of the spindle sander.

## Dust Extraction

It is recommended that the spindle sander is used with a dust extraction system for a cleaner and safer work environment. This is especially important where the toxicity of the workpiece is not known, i.e. older surface coatings including paint or unknown wood treatment solutions

1. Attach the hose from the dust extraction system to the Dust Port (21) and ensure it is secure (Image F)
2. For greatest efficiency, activate the dust extraction system before turning on the spindle sander

## Selecting the right grade of sanding sleeve

- Sanding sleeves are available in a variety of different grades: coarse (80 grit), medium (150 grit) and fine (240 grit)
- Use a coarse grit to sand down rough finishes, medium grit to smooth the work, and fine grit to finish off
- Always use good quality sanding sleeve to maximise the quality of the finished task
- It is advisable to do a trial run on a scrap piece of material to determine the optimum grades of sanding sleeve for a particular job. If there are still marks on your work after sanding, try either going back to a coarser grade and sanding the marks out before recommencing with the original choice of grit, or try using a new piece of sanding sleeve to eliminate the unwanted marks before going on to a finer grit and finishing the job

## Selecting a Table Insert

Failure to use the correct table insert with its matching sanding sleeve could result in pinched fingers or the workpiece being pulled down between the table insert and the sanding sleeve.

- The sanding sleeve should fit snugly into the central cut-out of the table insert
- Only fit Tilting Table Inserts (27) when you are going to tilt the Table (12)

Use the 'Table Insert & Washer Size Chart' to help determine the correct table insert and compression washer to use with each sanding sleeve.

## Table Insert & Washer Size Chart

| Sanding Sleeve Diameter | Table Insert Size | Compression Washer Size |
|-------------------------|-------------------|-------------------------|
| 14mm                    | Small             | 14mm + 51mm             |
| 21mm                    | Small             | 21mm + 51mm             |
| 28 mm                   | Medium            | 21mm + 51mm             |
| 40 mm                   | Medium            | 40 mm + 51mm            |
| 51mm                    | Large             | 2x 51mm                 |

## Fitting a sanding sleeve

**Note:** All the sanding sleeves, except the smallest 14mm sanding sleeve, fit over a matching Sanding Drum (25).

1. Select the correct Sanding Sleeve (24) for the intended job. Select the corresponding Sanding Drum
2. Fit the Sanding Sleeve over the Sanding Drum (Image E) so there is no overlap either top or bottom
3. Fit the correct Compression Washer (23) as per the chart over the spindle (Image A)
4. Fit the required size Table Insert either normal or tilting (26 or 27). Use the unlock symbol on the table to line up the legs on the underside of the Table Insert with the indentations for the insert mounting on the Table (12) and rotate the Table Insert clockwise to the lock position symbol. Check the Table Insert is flush with the Table
5. Fit the Sanding Sleeve with drum over the spindle. Normal practice is to put the most worn surface of the sanding sleeve to the top so that wear is even and to maximise use of the sanding sleeves



- Fit the correct Compression Washer as per the chart onto the top of the drum and sleeve
- Finally secure the assembly with the Spindle Lock Nut (2) which is screwed in anti-clockwise not clockwise. The final assembly should be as (Image B). Do not over-tighten

**Note:** If the sleeve rotates on the drum when switched on the Spindle Lock Nut has not been sufficiently tightened to compress the drum and therefore grip the sleeve.

**IMPORTANT:** Do not use a sanding sleeve that is too worn. This can lead to excessive heat build-up and damage the drum. Damaged Sanding Drums due to worn sanding sleeves will not be covered under guarantee.

## Tilting the table

The Table (12) can be tilted up to 45° (Image G) this allows easy chamfering as well other edge work

- Fit a Tilting Table Insert (27) of the correct size to the table
- Loosen the 2 Angle Locking Knobs (16) on both sides of the table
- Move the table to the required angle position using the Angle Scale (20) an Angle Indicator (19)
- Lock the 2 Angle Locking Knobs

## Operation

**⚠ WARNING:** ALWAYS wear eye protection, adequate respiratory and hearing protection, as well as suitable gloves, when working with this tool.

**⚠ WARNING:** ENSURE gloves and clothes worn do not have loose threads that could get caught by the rotating spindle and drag your hand or head into the rotating spindle causing severe injury. It is recommended to wear gloves that are not fabric based.

## Switching on and off

**Note:** Ensure there is no contact between the Sanding Sleeve and the Table Insert before turning the machine on. <move>

- Press in the On Button (5) is located on the front of the spindle sander
- To turn the spindle sander OFF, press in the Off Button (6)

## Sanding

**WARNING:** Do not sand metal with this sander. Sanding metal will cause sparks that may ignite wood and dust particles on the sander or in the workshop

**WARNING:** Feed the workpiece gradually, AGAINST the direction of rotation, onto the sanding sleeve. Failure to do this could force the workpiece away from the sanding sleeve with risk of injury. Do not force the workpiece or apply excessive force.

**NOTE:** The spindle rotates in an anti-clockwise direction

- Check the machine is mounted securely on the workbench and the Spindle Lock Nut (2) is fastened correctly with appropriate sanding sleeve and table insert, in accordance with guidance in 'Fitting a Sanding Sleeve'
  - Ensure you are wearing all appropriate safety equipment, including face mask and safety glasses, then switch on the dust extraction system (if available)
  - Turn the sander ON and allow the motor to reach full speed
  - Feed the workpiece gradually, AGAINST the direction of rotation, onto the sanding sleeve (Image H, I & J)
- Do not force the workpiece or apply excessive pressure
  - Guide the workpiece against the direction of rotation only, or the rotation forces of the spinning sanding sleeve will tend to throw or bounce the workpiece away from the sanding sleeve
- When finished, turn off the machine and disconnect from mains power

## Accessories

- A range of accessories and consumables, including replacement sanding sleeves are available from your Triton stockist. Spare parts can be obtained from [toolsparsonline.com](http://toolsparsonline.com)

## Maintenance

**⚠ WARNING:** ALWAYS disconnect from the power supply before carrying out any inspection, maintenance or cleaning.

## Table 0° Calibration

- Unlock the 2 Angle Locking Knobs (16)
- Place a spirit level or other angle indicating tool on the Table (12) surface facing away from you so the level is inline from the front to the back of the Table
- Find the perfect flat 0° position (If you can't get to the 0° position loosen the Table Stop Lock Nuts (13) both sides and adjust the height of the Table Stop Bolts (14) to allow further angle movement of the Table
- Lock the Angle Locking Knobs at this position.
- Re-check the 0° angle is still correct
- Check the Angle Indicator (19) is pointing exactly to the '0°' position on the Angle Scale (20). If not , loosen the Angle Indicator Screw (18) and turn the Angle Indicator (19) so it is exactly on 0° of the Angle Scale (20) and re-tighten the Angle Indicator Screw
- Adjust the height of the Table Stop Bolts (14) so they rest on the Table Stops (15) at the 0° position and lock that position with the Table Stop Lock Nuts (13). This ensures you can easily return the table to the 0° position without visually checking the Angle Scale

**Note:** After using the Table at a tilted angle always check for wood dust and chippings resting on the Table Stops which may affect the 0° position.

**Note:** Carefully return the Table to the 0° position after use as aggressive adjustment may lose the set calibrated position.

**Alternative calibration:** If you require a critical 45° angle for the table and make frequent use of angling the table, use a spirit level with a 45° window or other angle tool and adjust the Angle Indicator so it indicates exactly 45° when the Table is at 45° as shown by the spirit level. Then use the Table Stops to return to the 0° position. The Angle Indicator may not line up exactly with the 0° position when the Table is returned to 0°.

## General inspection

- Regularly check that all the fixing screws are tight
- Inspect the supply cord of the tool, prior to each use, for damage or wear. Repairs should be carried out by an authorised Triton service centre. This advice also applies to extension cords used with this tool

## Cleaning

- Keep your tool clean at all times. Dirt and dust will cause internal parts to wear quickly, and shorten the machine's service life. Clean the body of your machine with a soft brush, or dry cloth. If available, use clean, dry, compressed air to blow through the ventilation holes
- Clean the tool casing with a soft damp cloth using a mild detergent. Do not use alcohol, petrol or strong cleaning agents
- Never use caustic agents to clean plastic parts

## Lubrication

- Slightly lubricate all moving parts at regular intervals with a suitable spray dry lubricant

## Storage

- Store this tool carefully in a secure, dry place out of the reach of children. If the tool is permanently setup in a workshop or garage ensure access is restricted to prevent children operating the tool.

## Disposal

Always adhere to national regulations when disposing of power tools that are no longer functional and are not viable for repair.

- Do not dispose of power tools, or other waste electrical and electronic equipment (WEEE), with household waste
- Contact your local waste disposal authority for information on the correct way to dispose of power tools

# Troubleshooting

| <b>Problem</b>   | <b>Possible cause</b>                 | <b>Solution</b>  |
|--|---------------------------------------|--|
| No function when On Button (5) is operated                                   | No power                              | Check power supply   |
|  | Defective On Switch                   | Have the switch assembly replaced at an authorised Triton service centre   |
| Sanding Sleeve slips on drum   | Spindle Lock Nut (2) not tight enough | Tighten Spindle Lock Nut in small increments until the drum secures the Sanding Sleeve   |
| Large amounts of wood dust and chippings are on the table surface            | Dust Port (21) passage is blocked     | Turn off the machine at the mains. Remove the Sanding Drum (25), Table Insert (26) and the Spindle Washer. Remove the blockage from the dust extractor passage |
|  | Incorrect Table Insert used           | Change to the correct-sized Table Insert   |
| Sanding drum not operating at full speed or motor sounds different to normal | Motor over-heating                    | Switch off and allow to cool for a 1/2hr and check the Motor Vents (17 & 22) are not blocked   |
|  | Motor faulty                          | Contact an authorised Triton service centre  |

## Guarantee

To register your guarantee visit our web site at [www.tritontools.com](http://www.tritontools.com)\* and enter your details.

Your details will be included on our mailing list (unless indicated otherwise) for information on future releases. Details provided will not be made available to any third party.

## Purchase Record

Date of Purchase: \_\_\_ / \_\_\_ / \_\_\_

Model: TSPS370 Retain your receipt as proof of purchase

Triton Precision Power Tools guarantees to the purchaser of this product that if any

## CE Declaration of Conformity

**The undersigned:** Mr Darrell Morris

**as authorised by:** Triton Tools

Declares that

This declaration has been issued under the sole responsibility of the manufacturer.

The object of the declaration is in conformity with the relevant Union harmonisation Legislation.

**Identification code:** 622768

**Description:** 350W Oscillating Tilting Table Spindle Sander 380mm

**Conforms to the following directives and standards:**

- Machinery Directive 2006/42/EC
- EMC Directive 2014/30/EU
- RoHS Directive 2011/65/EU
- EN 61029-1:2009+A11:2010
- EN 55014-1:2006+A1:2009+A2:2011
- EN 55014-2:1997+A1:2001+A2:2008
- EN 61000-3-2:2014
- EN 61000-3-3:2013
- EN 62321:2008

part proves to be defective due to faulty materials or workmanship within 3 YEARS from the date of original purchase,

Triton will repair, or at its discretion replace, the faulty part free of charge.

This guarantee does not apply to commercial use nor does it extend to normal wear and tear or damage as a result of accident, abuse or misuse.

\* Register online within 30 days.

Terms & conditions apply.

This does not affect your statutory rights

**Notified body:** Intertek

**The technical documentation is kept by:** Triton Tools

**Date:** 30/06/2016

**Signed:**

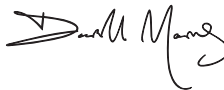

Mr Darrell Morris

Managing Director

**Name and address of the manufacturer:**

Powerbox International Limited, Company No. 06897059. Registered address: Powerbox, Boundary Way, Lufton Trading Estate, Yeovil, Somerset BA22 8HZ, United Kingdom.

# Vertaling van de originele instructies

## Introductie

Hartelijk dank voor de aanschaf van dit Triton- gereedschap. Deze instructies bevatten informatie die u nodig hebt voor een veilige en doeltreffende bediening van dit product. Dit product heeft unieke kenmerken. Zelfs als u bekend bent met gelijksoortige producten dient u deze handleiding zorgvuldig door te lezen, zodat u in staat bent alle voordelen te benutten. Houd deze handleiding bij de hand en zorg ervoor dat alle gebruikers van dit gereedschap de handleiding hebben gelezen en volledig hebben begrepen.

## Beschrijving symbolen

Op het gegevensplaatje van uw gereedschap kunnen zich symbolen bevinden. Deze vertegenwoordigen belangrijke productinformatie en gebruiksinstructies.



Draag gehoorbescherming  
Draag een veiligheidsbril  
Draag een stofmasker  
Draag een veiligheidshelm



Draag handschoenen



Lees de handleiding



Opgepast!



Enkel voor binnengebruik!



Toxische dampen of gassen!



Koppel steeds los van de voeding wanneer u accessoires aanpast of vervangt, wanneer u schoonmaakwerkzaamheden of onderhoudswerkzaamheden uitvoert, en wanneer het gereedschap niet gebruikt wordt!



Stofafvoer vereist of aanbevolen



Klasse I (beschermende aarding)



Milieubescherming

Elektrische producten mogen niet met het normale huisvuil worden weggegooid. Gelieve te recyclen indien deze mogelijkheid bestaat. Vraag de plaatselijke autoriteiten of de verkoper om advies betreffende de recyclagemogelijkheden.



Voldoet aan de van kracht zijnde wetgeving en veiligheidsnormen

## Technische afkortingen en symbolen

|              |   |
|--------------|---|
| <b>V</b>     | Volt                                    |
| ~, <b>AC</b> | Wisselstroom                            |
| <b>A, mA</b> | Ampere, milli-Amp                       |
| <b>n0</b>    | Onbelaste snelheid                      |
| <b>n</b>     | Nominale snelheid                       |
| <b>opm</b>   | Omwentelingen of oscillaties per minuut |
| <b>spm</b>   | Slagen per minuut                       |
| °            | Graden                                  |

|                           |   |
|---------------------------|---|
| ∅                         | Diameter  |
| Hz                        | Hertz   |
| ---, DC                   | Gelijkstroom  |
| W, kW                     | Watt, kilowatt                                      |
| /min or min <sup>-1</sup> | Bewerkingen per minuut                              |
| rpm                       | Toeren per minuut                                   |
| dB(A)                     | Geluidsniveau decibel (A-gewogen)                   |
| m/s <sup>2</sup>          | Meter per seconde <sup>2</sup> (trillingsmagnitude) |

## Specificaties

|                                    |                                   |
|------------------------------------|-----------------------------------|
| <b>Modelnr.:</b>                   | TSPS370                           |
| <b>Spanning:</b>                   | 220-240 V~, 50 Hz 350 W           |
| <b>Onbelaste snelheid:</b>         | 1425 min <sup>-1</sup>            |
| <b>Verticale oscillaties:</b>      | 30 min <sup>-1</sup>              |
| <b>Slaglengte:</b>                 | 19 mm                             |
| <b>Hulslengte:</b>                 | 142 mm                            |
| <b>Hulsdiameters:</b>              | 14 mm, 21 mm, 28 mm, 40 mm, 51 mm |
| <b>Kanteltafel:</b>                | 0-45°                             |
| <b>Stofopening:</b>                | Extern 52 mm, Intern 47 mm        |
| <b>Tafelafmeting:</b>              | ∅ 380 mm                          |
| <b>Binnendringingsbescherming:</b> | IP20                              |
| <b>Beschermingsklasse:</b>         |                                   |
| <b>Afmetingen (L x B x H):</b>     | 380 x 380 x 480 mm                |
| <b>Gewicht:</b>                    | 13,4 kg                           |

Met het oog op onze aanhoudende productontwikkeling kunnen de specificaties van Triton producten zonder voorafgaande kennisgeving worden gewijzigd.

### Geluids- en trillingsgegevens

|  |            |
|--|------------|
| <b>Geluidsdruk L<sub>pa</sub>:</b>     | 82,7 dB(A) |
| <b>Geluidsvermogen L<sub>wa</sub>:</b> | 95,7 dB(A) |
| <b>Onzezekerheid K:</b>                | 3 dB       |

De geluidsintensiteit voor de bediener kan 85 dB(A) overschrijden en gehoorbescherming is een ook noodzakelijk.

**WAARSCHUWING:** Bij een geluidsintensiteit van 85 dB(A) of hoger is het dragen van gehoorbescherming en het limiteren van de blootstellingstijd vereist. Bij oncomfortabel hoge geluidsniveaus, zelfs met het dragen van gehoorbescherming, stopt u het gebruik van de machine onmiddellijk. Controleer de pasvorm en het geluiddempingsniveau van de bescherming.

**WAARSCHUWING:** Blootstelling aan trilling resulteert mogelijk in gevoelloosheid, tinteling en een verminderd gripvermogen. Langdurige blootstelling kan leiden tot chronische condities. Limiteer de blootstellingsduur en draag anti-vibratie handschoenen. Vibratie heeft een grotere invloed op handen met een temperatuur lager dan een normale, comfortabele temperatuur. Maak gebruik van de informatie in de specificaties voor het berekenen van de gebruiksduur en frequentie van de machine.

Geluid- en trillingsniveaus in de specificatie zijn vastgesteld volgens EN61029 of een gelijksoortige internationale norm. De waarden gelden voor een normaal gebruik in normale werkomstandigheden. Een slecht onderhouden, onjuist samengestelde of onjuist gebruikte machine produceert mogelijk hogere geluids- en trillingsniveaus. [www.osha.europa.eu](http://www.osha.europa.eu) biedt informatie met betrekking tot geluids- en trillingsniveaus op de werkplek wat mogelijk nuttig is voor regelmatig gebruikers van machines.

# Algemene veiligheid

**WAARSHUWING:** Lees alle veiligheids waarschuwingen en alle instructies. Het niet naleven van de waarschuwingen en van de instructies kan resulteren in elektrische schokken, brand en/of ernstig letsel.

**WAARSHUWING:** Dit gereedschap is niet bedoeld om gebruikt te worden door personen (met inbegrip van kinderen) met beperkte fysieke of mentale vermogens, of met een gebrek aan ervaring, tenzij ze onder toezicht staan van, of instructies gebruiken hebben met betrekking tot het gebruik van het gereedschap van een persoon die verantwoordelijk is voor hun veiligheid. Kinderen dienen onder toezicht te staan om er zeker van te zijn dat ze niet met het gereedschap spelen.

**WAARSHUWING!** Wanneer u gebruik maakt van elektrische gereedschappen dient u steeds de elementaire veiligheidsmaatregelen te volgen om het risico op brand, elektrische schokken, en persoonlijk letsel te beperken, met inbegrip van het hierna volgende.

**Lees de instructies door alvorens dit product te trachten te gebruiken, en bewaar deze instructies.**

*Bewaar alle waarschuwingen en instructies voor toekomstig gebruik.*

*De term "elektrisch gereedschap" in de waarschuwingen verwijst naar uw elektrisch gereedschap dat op een elektrisch netwerk is aangesloten (met een snoer) of dat met behulp van een accu wordt gevoed (snoerloos).*

**1 - Houd de werkruimte zuiver** - Rommelige werkplaatsen en werkoppervlakken geven dikwijls aanleiding tot letsel

**2 - Denk aan de omgeving van de werkplaats**

- Stel het gereedschap niet bloot aan regen
- Gebruik het gereedschap niet in een vochtige of natte omgeving
- Houd de werkplaats goed verlicht

- Gebruik de gereedschappen niet in de buurt van ontvlambare vloeistoffen of gassen

**3 - Bescherming tegen elektrische schokken** - Vermijd lichaamscontact met geaarde oppervlakken (bijvoorbeeld buizen, radiatoren, koelkasten)

**4 - Houd andere personen op afstand** - Laat geen personen, en dan in het bijzonder kinderen, die niets te maken hebben met het werk, het gereedschap of het verlengensnoer aanraken, en houd ze verwijderd van de werkplaats

**5 - Berg niet gebruikt gereedschap op** - Wanneer ze niet gebruikt worden, dienen gereedschappen opgeborgen te worden op een droge en afgesloten plek, buiten het bereik van kinderen

**6 - Forceer het gereedschap niet** - Het gereedschap functioneert beter en veiliger op de snelheid waarvoor het ontworpen is

**7 - Gebruik het juiste gereedschap** - forceer kleine machines niet om het werk uit te voeren waarvoor een zwaardere machine nodig zou zijn

- Gebruik gereedschap niet voor doeleinden waarvoor ze niet bedoeld zijn, bijvoorbeeld: gebruik geen cirkelzaag om boomtakken of boomstronken te zagen

**8 - Draag de juiste kledij**

- Draag geen losse kleding en sieraden die door bewegende delen zouden gegrepen kunnen worden
- Geschikte schoenen zijn aan te bevelen wanneer in de buitenomgeving werkzaamheden worden uitgevoerd
- Berg lang haar op

**9 - Gebruik beschermende uitrusting**

- Gebruik een veiligheidsbril
- Gebruik een gezichts- of stofmasker indien de uitgevoerde werkzaamheden aanleiding geven tot stofvorming

**WAARSHUWING:** Het niet gebruiken van de nodige beschermende uitrusting of het niet dragen van de gepaste kleding kan aanleiding geven tot persoonlijk letsel of kan de ernst van eventueel letsel verergeren.

**10 - Sluit een stofafvoersysteem aan** - Indien het gereedschap is voorzien om een stofafvoer- en verzamelsysteem aan te sluiten, zorg er dan voor dat dit op de correcte wijze is aangesloten en gebruikt wordt.

**11 - Misbruik het stroomsnoer niet** - Trek nooit aan het stroomsnoer om de stekker uit het stopcontact te trekken. Houd het stroomsnoer verwijderd van hitte, olie, en scherpe randen. Een beschadigd of in de knoop geraakt snoer verhoogt het risico op elektrische schokken.

**12 - Veilig werken** - Indien mogelijk, gebruik klemmen of bankschroeven om het werkstuk te immobiliseren. Dit is veiliger dan het werkstuk met de handen vast te houden

**13 - Reik niet te ver** - Blijf altijd stevig en in balans staan

**14 - Onderhoud uw gereedschap zorgvuldig**

- Indien snijgereedschappen scherp en schoon worden gehouden, is het gereedschap gemakkelijker onder controle te houden en zal het minder vastlopen in het werkstuk.
- Volg de instructies voor het smeren en het vervangen van accessoires
- Controleer de snoeren van elektrisch gereedschap op periodieke wijze en laat ze repareren door een geautoriseerd servicecentrum indien ze beschadigd zijn
- Inspecteer verlengensnoeren op periodieke wijze en vervang ze indien ze beschadigd zijn
- Houd de handgrepen droog, schoon, en vrij van olie en vet

**WAARSHUWING:** Vele ongelukken worden veroorzaakt door slecht onderhouden elektrisch gereedschap.

**15 - Koppel gereedschappen los** - Koppel gereedschappen los van de voeding wanneer ze niet gebruikt worden, alvorens ze gerepareerd worden, en wanneer accessoires vervangen worden zoals bladen, bits, en messen

**WAARSHUWING:** Het gebruik van accessoires of hulpmiddelen die niet zijn aanbevolen door de fabrikant kan aanleiding geven tot risico's op persoonlijk letsel.

**16 - Verwijder stel- en moerleutels** - Meet uzelf de gewoonte aan om te controleren of eventuele stelsteutels en moerleutels uit het gereedschap verwijderd zijn alvorens het gereedschap in te schakelen

**17 - Voorkom het per ongeluk inschakelen** - Zorg ervoor dat de schakelaar in de uit-positie staat wanneer de verbinding wordt tot stand gebracht met een stopcontact, wanneer een accu in het gereedschap wordt aangebracht, of wanneer het gereedschap wordt opgetild of wordt verplaatst

**WAARSHUWING:** Het onvoorzien starten van een gereedschap kan ernstig letsel veroorzaken.

**18 - Gebruik van verlengensnoeren buitenshuis** - Wanneer het gereedschap buiten wordt gebruikt, maak dan enkel gebruik van verlengensnoeren die specifiek hiervoor voorzien zijn en als dusdanig gemarkeerd zijn. Gebruik een verlengensnoer dat geschikt is voor gebruik buitenshuis om het risico op elektrische schokken te beperken.

**19 - Blijf alert**

- Let op wat u doet, gebruik uw gezonde verstand, en gebruik het gereedschap niet wanneer u vermoeid bent
- Gebruik elektrisch gereedschap nooit wanneer u vermoeid bent of onder de invloed bent van drugs, alcohol of geneesmiddelen.

**WAARSHUWING:** Onoplettendheid tijdens het gebruik van elektrisch gereedschap kan aanleiding geven tot ernstig persoonlijk letsel.

**20 - Controleer beschadigde onderdelen**

- Voorafgaand aan het gebruik van het gereedschap moet het aandachtig gecontroleerd worden om er zeker van te zijn dat het correct werkt en de beoogde functie op de juiste wijze uitvoert
- Controleer de uitlijning van bewegende delen, het eventueel vastzitten van bewegende delen, eventuele gebroken onderdelen, en welke andere afwijkingen dan ook die de werking zouden kunnen beïnvloeden.
- Een bescherming of een ander deel dat beschadigd is, dient op de juiste wijze gerepareerd te worden of vervangen te worden door een geautoriseerd servicecentrum, tenzij anders aangeduid in deze gebruikshandleiding
- Laat defecte schakelaars vervangen door een geautoriseerd servicecentrum

**WAARSHUWING:** Gebruik het gereedschap niet indien de aan/uit-schakelaar van het gereedschap niet in- en uitschakelt. De schakelaar dient gerepareerd te worden alvorens het gereedschap wordt gebruikt.

**21 - Laat uw gereedschap repareren door een gekwalificeerde persoon** - Dit elektrisch gereedschap voldoet aan de relevante veiligheidsregels. Reparaties mogen enkel uitgevoerd worden door gekwalificeerd personeel, zodat kan dat gevaar inhouden voor de gebruiker

**WAARSHUWING:** Gebruik bij onderhoud of reparaties enkel identieke vervangstukken.

**WAARSHUWING:** Indien het snoer beschadigd is, dient dit door de fabrikant of door een geautoriseerd servicecentrum vervangen te worden.

**22 - De stekkers op elektrisch gereedschap dienen overeen te stemmen met het stopcontact** - Wijzig de stekker nooit op welke wijze dan ook. Gebruik geen adapterstekkers in combinatie met geaard elektrisch gereedschap. Het gebruik van ongewijzigde stekkers en passende stopcontacten beperkt het risico op elektrische schokken.

**23 - Indien elektrisch gereedschap buiten wordt gebruikt, zorg dan dat er een aardlekbeveiliging (RCD) voorzien is** - het gebruik van een aardlekbeveiliging beperkt het risico op elektrische schokken

**OPMERKING:** De term "aardlekbeveiliging" (residual current device - RCD) kan vervangen worden door de term "aardingsfutschakelaar" (ground fault circuit interrupter - GFCI) of "aardlekschakelaar" (earth leakage circuit breaker - ELCB).

**WAARSHUWING:** Wanneer de machine in Australië of Nieuw-Zeeland wordt gebruikt, is het aan te bevelen dat het gereedschap STEEDS gevoed wordt via een systeem waarop een aardlekbeveiliging (RCD) is voorzien met een nominale lekstroom van ten hoogste 30 mA.

**WAARSHUWING:** Voordat u elektrisch gereedschap aansluit op een stroombron (stopcontact, aftakking, enzovoort) dient u zich er van te vergewissen dat de voedingsspanning dezelfde is als deze die gespecificeerd is op het typeplaatje van het gereedschap. Een voeding met een spanning die groter is dan deze die gespecificeerd is voor het gereedschap kan aanleiding geven tot ernstig letsel en kan het gereedschap beschadigen. Indien u twijfelt, steek de stekker dan niet in het stopcontact. Een voeding met een spanning die lager is dan deze die gespecificeerd is op het typeplaatje, is schadelijk voor de motor.

*Gepolariseerde stekkers (enkel voor Noord-Amerika). Om het risico op elektrische schokken te beperken, is deze uitrusting voorzien van een gepolariseerde stekker (één van de pennen is breder dan de andere). Deze stekker past slechts op een enkele manier in een gepolariseerd stopcontact. Indien de stekker niet volledig in het stopcontact past, draai hem dan om. Indien de stekker nog steeds niet past, neem dan contact op met een gekwalificeerde elektricien om het geschikte stopcontact te installeren. Pas de stekker nooit op welke wijze dan ook aan.*

# Veiligheid oscillerende schuurmachine

## WAARSCHUWING!

- Aan te bevelen dat het gereedschap steeds gevoed wordt via een lekstroominrichting met een nominale lekstroom van ten hoogste 30 mA.
- Indien het snoer vervangen moet worden, dient dat uitgevoerd te worden door de fabrikant of diens vertegenwoordiger, teneinde veiligheidsrisico's te vermijden.

De waarschuwingen, voorzorgsmaatregelen, en instructies die in deze handleiding besproken worden, kunnen niet alle omstandigheden en situaties voorzien die zich kunnen voordoen. De gebruiker dient te begrijpen dat logisch nadenken, gezond verstand, en de nodige voorzichtigheidsfactoren zijn die niet in dit product kunnen ingebouwd worden, maar onder de verantwoordelijkheid vallen van de gebruiker zelf.

Gebruik de schuurmachine niet tot zij volledig geassembleerd is en nadat u de volgende instructies en de op de schuurmachine voorziene waarschuwinglabels gelezen en begrepen hebt.

- Controleer de toestand van de schuurmachine.** Indien welk onderdeel dan ook ontbreekt of niet naar behoren werkt, vervang dat dan alvorens de schuurmachine in gebruik te nemen.
- Denk na over het type werk dat u wenst uit te voeren, alvorens u de schuurmachine gaat gebruiken.**
- Beveilig uw werk.** Ondersteun het werkstuk veilig op de werktafel, en houd het met beide handen vast.
- Let op de aanvoering.** Breng het werkstuk in contact met de schuurhuls tegen de rotatie-richting van de schuurhuls in.
- Houd uw handen steeds uit het traject van de schuurmachine en verwijderd van de schuurhulzen.** Vermijd posities van de handen waarin een plotsse glijbeweging de handen in aanraking zou kunnen brengen met de as. Griep nooit onder het werkstuk of rond de schuurhuls terwijl de as draait.
- Koppel de schuurmachine los van de voeding nadat de voedingschakelaar in de uitpositie is geplaatst.** Wacht tot de as niet meer draait alvorens onderhoud uit te voeren. De schuurmachine dient losgekoppeld te worden wanneer ze niet gebruikt wordt of wanneer er inzetstukken, schuurhulzen, rubberen assen, of andere items aangebracht of vervangen worden.
- Zorg ervoor dat er geen spijkers of andere vreemde voorwerpen aanwezig zijn in het deel van het werkstuk dat geschuurd moet worden.**
- Gebruik deze schuurmachine nooit om nat schuurwerk uit te voeren.** Het niet naleven van deze richtlijn kan aanleiding geven tot elektrische schokken en tot ernstig letsel of ergere.
- Maak enkel gebruik van identieke vervangonderdelen wanneer u onderhoud uitvoert op of aan deze schuurmachine.**
- Zorg ervoor dat de as volledig tot stilstand is gekomen alvorens het werkstuk aan te raken.**
- Neem de nodige voorzorgsmaatregelen bij het schuren van geverfde oppervlakken.** Het schuren van verf op basis van lood is NIET AAN TE BEVELEN. Het vervuilde stof is moeilijk onder controle te houden en kan aanleiding geven tot loodvergiftiging.

Wanneer u verf schuurt:

- Bescherm uw longen.** Draag een stofmasker of ademhalingsbescherming.
- Zorg ervoor dat er geen kinderen of zwangere vrouwen in de werkruimte aanwezig zijn tot het schuurwerk is afgerond en de schoonmaakwerkzaamheden zijn uitgevoerd.**
- In een ruimte waar geverfde oppervlakken worden geschuurd, mag niet gegeten, gedronken, of gerookt worden.**
- Maak indien mogelijk gebruik van een stofafvoer- en -verzamelstelsel.** Dicht de werkruimte af met behulp van plastic. ? geen verfstof buiten de werkruimte.
- Maak de ruimte grondig schoon nadat het schuren is beëindigd.**

## Onderdelenlijst

### Hoofdeenheid

1. Inzetstuk plateau
2. Borgmoer as
3. Drukring
4. Schuurhuls
5. Aan-knop
6. Uitknop
7. Opslagruimte voor inzetstuk en drukring
8. Opening werktafelbevestiging
9. Opslag huls & trommel
10. Kantelmechanisme
11. Richting aanduiding
12. Plateau
13. Borgmoer vastzetten plateau
14. Bout vastzetten plateau

15. Vastzetten plateau
16. Borgknop hoek
17. Motorventilatiegaten
18. Schroef hoekaanduiding
19. Hoekaanduiding
20. Hoekschaal
21. Stofopening
22. Motorventilatiegaten

### Onderdelen

23. Drukringen (4 maten)
24. Schuurhulzen (5 maten)
25. Schuurtrommel (4 maten)
26. Plateau-inzetstukken (3 maten)
27. Kantelplateau-inzetstukken (3 maten)
28. Opslageneheid voor inzetstuk en drukring
29. Opslageneheid huls & trommel
30. Borgmoer as

## Voorzien gebruik

Op werktafel gemonteerde schuurmachine met een roterende en in de hoogte oscillerende schuurtrommel. Voor het schuren van gekromde en rechte oppervlakken op ingewikkelde en grotere werkstukken. Het over 45° kantelende plateau maakt bovendien het schuren van randen en afkanten mogelijk.

## Uw gereedschap uit de verpakking halen

- Haal uw nieuwe schuurmachine voorzichtig uit de verpakking en inspecteer ze. Zorg dat u op de hoogte bent van alle kenmerken en functies ervan.
- Zorg ervoor dat alle onderdelen van het gereedschap aanwezig zijn en in goede staat verkeren. Indien er onderdelen ontbreken of beschadigd zijn, dienen deze vervangen te worden alvorens het gereedschap te gebruiken

## Voorafgaand aan het gebruik

 **WAARSCHUWING:** Zorg ervoor dat het gereedschap is losgekoppeld van de voeding alvorens accu's aan te brengen of te vervangen, of alvorens aanpassingen door te voeren.

### Assemblage

- Plaats de Opslageneheid voor de huls & trommel (29) op de daarvoor voorziene montagegaten aan de linker zijde van de schuurmachine (Afbeelding C)
- Bevestig het tafelinzetstuk & de ringopslageneheid (28) aan de rechter zijde van de asschuurmachine (afbeelding D) door de pennen van de basis in het hoofdlichaam aan te brengen en door deze bovenaan te beveiligen met de meegeleverde clip.

### Tafel-/plateaubevestiging

Indien de schuurmachine bedoeld is om gebruikt te worden in een permanente opstelling verdient het de aanbeveling om ze te bevestigen op een star werkoppervlak.

- Gebruik de gaten van de tafel-/plateaubevestiging (8) in de basis van de schuurmachine als sjabloon om vier gaten te markeren op en te boren in het oppervlak waarop de montage dient plaats te vinden (d.w.z. de werkbank). Bevestig de schuurmachine met behulp van grote bouten, ringen en moeren (niet meegeleverd).
- Indien het de bedoeling is om de schuurmachine eerder draagbaar te maken, dient men een plaat te bevestigen op de basis die gemakkelijk kan vastgeklemd en verwijderd worden op en van diverse montageoppervlakken
- Indien men gebruik maakt van bouten dient men ervoor te zorgen dat die lang genoeg zijn om door de werkbank of de plaat te gaan om zodoende een veilige bevestiging mogelijk te maken

**Opmerking:** Gebruik aan te brengen borgmoeren uit nylon of veerringen in de bevestigingen om te voorkomen dat trillingen de bevestigingen zouden doen lossen.

**Opmerking:** Gebruik nooit bouten die met kracht door de bevestigingsgaten dienen aangebracht te worden omdat deze het plastic lichaam kunnen doen barsten, net zoals het overmatig aanspannen van de bevestigingen zelf.

**Opmerking:** Indien het plateau of de tafel van de schuurmachine niet waterpas ligt tussen de linker en rechter zijde vanwege variaties in het vloeroppervlak van de werkplaats of van het werkoppervlak dienen bijkomende ringen gebruikt te worden om dit te corrigeren, zij het langs de linker of rechter zijde. Niveauvariaties tussen de voor- en de achterzijde kunnen gecorrigeerd worden door gebruik te maken van het kantelmechanisme van de schuurmachine.

## Stofvoer

Het is aan te bevelen om de schuurmachine te gebruiken met een stofvoersysteem om zodoende zuiver en veiliger te kunnen werken. Dit is met name belangrijk indien men de toxiciteit van het materiaal van het werkstuk niet kent, bijvoorbeeld oudere oppervlaktecoatings, met inbegrip van verf of houtbehandelende oplossingen waarvan men de oorsprong niet kent.

- Koppel de slang van het stofvoersysteem vast aan de stofvoeroening (21) en zorg ervoor dat ze goed vastzit (Afbeelding F)
- Voer de grootste mogelijke efficiëntie dient men het stofvoersysteem in te schakelen alvorens men begint te werken met de schuurmachine.

## Selecteren van de juiste kwaliteit schuurhuls

- Schuurhulzen zijn verkrijgbaar in een aantal ruwheden: ruw (korrelmaat 80), gemiddeld (korrelmaat 150), en fijn (korrelmaat 240)
- Maak gebruik van de ruwe versie om een ruwe afwerking uit te voeren, van de gemiddelde kwaliteit om het werk verder af te vlakken, en van de fijne korrelmaat om de uiteindelijke afwerking door te voeren
- Maak steeds gebruik van schuurhulzen van goede kwaliteit om de kwaliteit van de uit te voeren taak te garanderen
- Het is aan te bevelen om het schuren te testen op een stuk afvalmateriaal om de optimale ruwheid van de schuurhuls te bepalen voor de welbepaalde toepassing. Indien er nog steeds markeringen zichtbaar zijn op uw werkstuk na het schuren, probeer dan opnieuw te schuren met een grof schuurvel en probeer de markeringen te verwijderen alvorens opnieuw te starten met de oorspronkelijke selectie van de ruwheid, of probeer een nieuwe schuurhuls te gebruiken om de ongewenste markeringen te verwijderen alvorens over te gaan naar een fijnere ruwheid om het werk af te ronden

## Selectie van plateau-inzetstukken

Indien u geen gebruik maakt van bij de gebruikte schuurhuls passende plateau-inzetstukken kan dat aanleiding geven tot geknelde vingers of tot het kantelen van het werkstuk tussen het inzetstuk en de schuurhuls.

- De schuurhuls dient netjes te passen in de centrale opening van het plateau-inzetstuk
- Gebruik enkel kantelafelinzetstukken (27) indien u van plan bent te werken met een gekantelde tafel/plateau (12)

Gebruik de "Tabel inzetstuk- en ringmaten" om het correcte inzetstuk en de correcte drukring te bepalen voor gebruik met elke specifieke schuurhuls.

## Tabel Inzetstuk- & Drukringmaten

| Diameter Schuurhuls | Maat Tafel-/plateau-inzetstukken | Maat Drukringen |
|---------------------|----------------------------------|-----------------|
| 14 mm               | Klein                            | 14 mm + 51 mm   |
| 21 mm               | Klein                            | 21 mm + 51 mm   |
| 28 mm               | Gemiddeld                        | 21 mm + 51 mm   |
| 40 mm               | Gemiddeld                        | 40 mm + 51 mm   |
| 51 mm               | Groot                            | 51 mm x 2       |

## Aanbrengen van een schuurhuls

**Opmerking:** Alle schuurhulzen, met uitzondering van de kleinste 14 mm, passen over een bijbehorende schuurtrommel (25).

- Selecteer de voor het uit te voeren werk correcte schuurhuls (24). Selecteer de bijpassende schuurtrommel.
- Breng de schuurhuls aan over de schuurtrommel (Afbeelding E) zodat er bovenaan noch onderaan sprake is van enige overlapping
- Breng de correcte drukring (23) (zie tabel) aan over de as (Afbeelding A)
- Breng het vereiste tabelu-inzetstuk aan, normaal of kantelend (26 of 27). Maak gebruik van het ontgrensingsymbool op de tafel om de benen aan de onderzijde van het plateau-inzetstuk uit te lijnen ten opzichte van de inkepingen in het plateau (12) en roter het inzetstuk in wijzerzin om de positie te vergrendelen. Controleer of het inzetstuk vlak ligt ten opzichte van de tafel/het plateau.
- Breng de schuurhuls met de trommel aan over de as. Het is gebruikelijk om het meest afgesleten oppervlak van de schuurhuls bovenaan te plaatsen zodat de slijtage uniformer is en het gebruik van de schuurhuls wordt gemaximaliseerd.
- Breng de correcte drukring bovenop de trommel en de huls aan (zie tabel).
- Zet vervolgens het geheel vast met behulp van de asborgmoer (2) die in tegenwijzerzin draait, niet in wijzerzin. Het uiteindelijke geheel dient te zijn zoals is terug te vinden in Afbeelding B. Span niet overmatig aan

**Opmerking:** Indien de huls op de trommel draait wanneer de machine wordt ingeschakeld, betekent dat dat de borgmoer niet voldoende is aangedraaid om de trommel samen te drukken en zodoende de huls beet te pakken.

**BELANGRIJK:** Gebruik geen af te versleten schuurhulzen. Dit kan aanleiding geven tot overmatige warmteontwikkeling en tot schade aan de trommel. Schuurtrommels die beschadigd zijn naar aanleiding van overmatig versleten schuurhulzen vallen niet onder de waarborg.

## Het plateau of de tafel kantelen

De tafel of het plateau (12) kan tot over 45° gekanteld worden (Afbeelding G) waardoor gemakkelijk afkantingen kunnen aangebracht worden en ander kantwerk kan worden uitgevoerd.

- Breng een kantelafelringen(27) met de juiste maat aan in de tafel/het plateau.
- Draai de 2 hoekborgknoppen (16) aan beide zijden van de tafel los.
- Beweeg de tafel of het plateau naar de gewenste hoekpositie door gebruik te maken van de hoekschaal (20) en hoekaanduiding (19).
- Zet de 2 hoekborgknoppen terug vast.

## Werking

**WAARSCHUWING:** Draag bij het werken met deze machine STEEDS oogbescherming, geschikte ademhalings- en oorbescherming, alsook geschikte handschoenen.

**WAARSCHUWING:** Vergewis u ervan dat handschoenen en kledij geen rafels vertonen die zouden kunnen gegrepen worden door de roterende as en zodoende uw hand tegen de roterende as zou kunnen aantrekken, wat ernstig letsel zou kunnen veroorzaken. Het verdient aanbeveling om handschoenen te dragen die niet uit weefsel vervaardigd zijn.

## In- en uitschakelen

**Opmerking:** Zorg ervoor dat er geen sprake is van contact tussen de schuurhuls en het inzetstuk alvorens de machine wordt ingeschakeld.

- Druk de aan-knop (5) in die zich aan de voorzijde van de schuurmachine bevindt
- Om de schuurmachine uit te schakelen, drukt u de uit-knop (6) in

## Schuren

**WAARSCHUWING:** Schuur geen metaal met deze schuurmachine. Het schuren van metaal veroorzaakt vonken die hout- en stofdeeltjes op de schuurmachine of in de werkplaats zouden kunnen laten ontbranden.

**WAARSCHUWING:** Gebruik het werkstuk geleidelijk in contact met de schuurhuls TEGEN de rotatie-richting van de schuurhuls in. Indien dat niet gebeurt, kan het werkstuk van de schuurhuls weg worden geduwd, wat een risico op letsel inhoudt. Forceer het werkstuk niet en oefen geen overmatige kracht uit.

**OPMERKING:** De as roteert in tegenwijzerzin.

- Controleer of de machine stevig op de werkbank is gemonteerd en of de asborgmoer (2) correct is aangedraaid, en de gepaste schuurhuls en inzetstuk zijn gebruikt, dit alles in overeenstemming met de richtlijnen die zijn terug te vinden in "Aanbrengen van een schuurhuls".
- Zorg ervoor dat u alle gepaste veiligheidsuitrusting gebruikt, met inbegrip van een gezichtsmasker en een veiligheidsbril, en schakel vervolgens het stofvoersysteem in (indien dat aanwezig is).
- Schakel de schuurmachine IN en wacht tot de motor de volle snelheid bereikt heeft.
- Breng het werkstuk geleidelijk in contact met de schuurhuls TEGEN de rotatie-richting van de schuurhuls in (Afbeeldingen H, I, & J)
  - Forceer het werkstuk niet en oefen geen overmatige druk uit.
  - Breng het werkstuk enkel aan tegen de rotatie-richting in, zoniet zullen de rotatiekrachten van de schuurhuls de neiging hebben om het werkstuk te doen stuteren of het weg te duwen van de schuurhuls
- Wanneer het werk klaar is, schakel dan de machine uit en koppel ze los van de voeding.

## Accessoires

- Een heel gamma aan accessoires en verbruiksgoederen, met inbegrip van vervangschuurhulzen, zijn te verkrijgen bij uw Triton-vertegenwoordiger. Reserveonderdelen zijn te verkrijgen op [toolsparsonline.com](http://toolsparsonline.com)

## Onderhoud

**WAARSCHUWING:** Koppel het gereedschap STEEDS los van de voeding alvorens inspectie-, onderhouds- of schoonmaakwerkzaamheden uit te voeren.

## Kalibratie tafel/plateau 0°

- Draai de 2 hoekborgknoppen (16) los
- Plaats een waterpas of de ander hoekmeetgereedschap op de tafel/plateau (12), van u weggericht zodat de waterpas is uitgelijnd van de voor- naar de achterzijde van de tafel/plateau.
- Zoek de perfect vlakke 0°-positie op. Indien het onmogelijk is om de 0°-positie te bereiken, draai dan de plateauborgmoeren (13) aan beide zijden los en pas de hoogte van de plateauborgbouten (14) aan zodat het plateau over een grotere hoek kan bewegen worden
- Draai de hoekborgknoppen in deze positie vast.
- Controleer of de 0°-positie nog steeds correct is.
- Controleer of de hoekaanduiding (19) exact de 0°-positie aanduidt op de hoekschaal (20), indien dat niet het geval is, los dan de hoekaanduidingschroef (18) en draai de hoekaanduiding (19) zodanig dat precies 0° wordt aangeduid op de hoekschaal (20).
- Pas de hoogte van de plateauborgbouten (14) aan zodat ze tegen de plateau-aanslag (15) aanliggen in de 0°-positie, en vergrendel deze positie met behulp van de plateauborgmoeren (13). Dit zorgt ervoor dat het plateau gemakkelijk terug naar de 0°-positie kunt brengen zonder de hoekschaal visueel te controleren.

**Opmerking:** Na het plateau gekanteld te hebben gebruikt, dient u steeds te controleren of er houtstof of -krullen achtergebleven zijn op de plateau-aanslagen omdat deze de 0°-positie kunnen beïnvloeden.

**Opmerking:** Breng het plateau na het gebruik voorzichtig terug naar de 0°-positie omdat een agressieve aanpassing de gekalibreerde positie zou kunnen doen verschuiven.

**Alternatieve kalibratie:** Indien u een kritische hoek van 45° voor het plateau nodig hebt en dikwijls gebruik maakt van een gekanteld plateau, gebruik dan een waterpas met een 45°-venster of een ander hoekgereedschap, en pas de hoekaanduiding op een zodanige wijze aan dat zij precies 45° aanduidt wanneer het plateau de 45°-positie inneemt zoals die wordt aangegeven door de waterpas. Gebruik vervolgens de plateau-aanslagen om terug te keren naar de 0°-positie. Het kan voorkomen dat de hoekaanduiding niet precies uitlijnt ten opzichte van de 0°-positie wanneer het plateau wordt teruggebracht naar 0°.

## Algemene inspectie

- Controleer regelmatig of alle bevestigingsschroeven aangedraaid zijn
- Inspecteer het netsnoer van het gereedschap op eventuele schade of slijtage, voorafgaand aan elk gebruik. Reparaties mogen enkel uitgevoerd worden door een geautoriseerd Triton-servicecentrum. Dit geldt eveneens voor verlengsnoeren die in combinatie met dit gereedschap gebruikt worden.

## Schoonmaken

- Houd het gereedschap te allen tijde schoon. Vuil en stof geven aanleiding tot een snelle slijtage van de interne onderdelen, en verkorten de levensduur van de machine. Maak het lichaam van het gereedschap schoon met een zachte borstel of met een droog doek. Indien aanwezig, maak dan gebruik van droge perslucht om de ventilatiegaten door te blazen
- Maak de behuizing van het gereedschap schoon met een zachte vochtige doek en met een milde detergent. Gebruik geen alcohol, petroleum, of sterke schoonmaakmiddelen.

## Probleemopsporing

| Probleem  | Mogelijke oorzaak                            | Oplossing  |
|---|--|--|
| Geen effect wanneer de aan-knop (5) wordt ingedrukt                                       | Geen spanning                                | Controleer de voeding  |
|   | De aan-knop is defect                        | Laat de knop vervangen door een geautoriseerd Triton-servicecentrum.   |
| De schuurhuls verschuift op de trommel  | De asborgmoer (2) is niet genoeg aangedraaid | Draai de asborgmoer beetje bij beetje aan tot de schuurhuls onbeweeglijk blijft op de trommel  |
| Er zijn grote hoeveelheden houtstof en -krullen aanwezig op het oppervlak van het plateau | De stofafvoeropening (21) is verstopt        | Schakel de machine uit met behulp van de hoofdschakelaar. Verwijder de schuurtrommel (25), het inzetstuk (26), en de asring. Verwijder de verstopping uit de stofafvoeropening |
|   | Verkeerd kanteltafelringen gebruikt          | Vervang door het kanteltafelringen met de juiste maat  |
| De schuurtrommel werkt niet op volle snelheid of de motor klinkt anders dan gebruikelijk  | Motor loopt warm                             | Schakel de machine uit en laat ze afkoelen gedurende een half uur, en controleer of de ventilatiegaten van de motor (17 & 22) niet verstopt zijn                               |
|   | Motor defect                                 | Neem contact op met een geautoriseerd Triton-servicecentrum  |

- Gebruik nooit bijtende middelen om plastic onderdelen schoon te maken

## Smering

- Smeer alle bewegende onderdelen lichtjes op regelmatige tijdstippen met behulp van een geschikt droog sproeiarmeermiddel.

## Opberging

- Berg deze uitrusting voorzichtig op een veilige en droge plek op, buiten het bereik van kinderen. Indien het gereedschap permanent staat opgesteld in een werkplaats of in een garage, zorg er dan voor dat de toegang ertoe beperkt is zodat kinderen het gereedschap niet kunnen gebruiken.

## Afvoer en verwerking

Respecteer steeds de nationale regelgeving wanneer u elektrisch gereedschap afdankt dat niet langer functioneert en niet gerepareerd kan worden.

- Voer geen elektrische en elektronische uitrusting (WEEE) af met het huishoudelijk afval
- Neem contact op met uw plaatselijke reinigingsdienst om informatie in te winnen met betrekking tot de correcte wijze om elektrisch gereedschap af te voeren



## Garantie

Om uw garantie te registreren, gaat u naar onze website op [www.tritontools.com](http://www.tritontools.com)\* en voert u uw gegevens in.

Uw gegevens worden opgeslagen in onze mailinglist (tenzij u anders aangeeft) voor informatie over nieuwe producten. De ingevulde gegevens worden aan geen enkele andere partij beschikbaar gesteld.

## Aankoopgegevens

Datum van aankoop: \_\_\_ / \_\_\_ / \_\_\_

Model: TSPS370

Bewaar uw aankoopbon als aankoopbewijs rt pr

Triton Precision Power Tools garandeert de koper van dit product dat indien een

onderdeel defect is vanwege fouten in materiaal of uitvoering binnen 3 jaar na de datum van de oorspronkelijke aankoop.

Triton het defecte onderdeel gratis repareert of, naar eigen inzicht, vervangt.

Deze garantie heeft geen betrekking op commercieel gebruik en strekt zich niet uit tot normale slijtage of schade ten gevolge van een ongeluk, verkeerd gebruik of misbruik.

\* Registreer online binnen 30 dagen.

Algemene voorwaarden van toepassing.

## EG-verklaring van overeenstemming

**De ondergetekende:** Mr. Darrell Morris

**Gemachtigd door:** Triton Tools

Verklaart dat

Deze verklaring wordt verstrekt onder de volledige verantwoordelijkheid van de fabrikant.

Het hierboven beschreven voorwerp is conform de desbetreffende communautaire harmonisatiewetgeving

**Identificatienummer:** 622768

**Beschrijving:** 350 W oscillerende tafel schuurmachine, 380 mm

**Voldoet aan de volgende richtlijnen:**

- Directive sur les machines 2006/42/CE
- Directive sur la compatibilité électromagnétique 2014/30/UE
- Directive RoHS 2011/65/UE
- EN 61029-1:2009+A11:2010
- EN 55014-1:2006+A1:2009+A2:2011
- EN 55014-2:1997+A1:2001+A2:2008
- EN 61000-3-2:2014
- EN 61000-3-3:2013, EN 62321:2008

**Keuringsinstantie:** Intertek

**De technische documentatie wordt bijgehouden door:** Triton Tools

**Datum:** 30-06-2016

**Handtekening:**



Darrell Morris

Algemeen directeur

**Naam en adres van fabrikant:**

Powerbox International Limited, handelsregister nummer 06897059, Powerbox, Boundary Way, Lufton Trading Estate, Yeovil, Somerset BA22 8HZ, Verenigd Koninkrijk

# Traduction des instructions originales

## Introduction

Nous vous remercions d'avoir choisi cet équipement Triton. Ces instructions contiennent les informations nécessaires pour vous en garantir un fonctionnement efficace et en toute sécurité. Veuillez lire attentivement ce manuel pour vous assurer de tirer pleinement avantage des caractéristiques uniques de votre nouvel équipement.

Gardez ce manuel à portée de main et assurez-vous que tous les utilisateurs l'aient lu et bien compris avant toute utilisation. Conservez-le pour toute référence ultérieure.

## Description des symboles

La plaque signalétique figurant sur votre outil peut présenter des symboles. Ces symboles constituent des informations importantes relatives au produit ou des instructions concernant son utilisation.



Port de protection auditive  
Port de lunettes de sécurité  
Port de masque respiratoire  
Port de casque



Port de gants



Lire le manuel d'instructions



Attention !



Pour usage intérieur uniquement



Emission de fumées ou de gaz toxiques !



Débranchez toujours l'appareil avant d'effectuer un réglage, de changer d'accessoire, de le nettoyer, de l'entretenir, ou lorsqu'il n'est plus utilisé !



Dispositif d'évacuation des poussières nécessaire ou vivement recommandé



Construction de classe I (Mise à la terre)



Protection de l'environnement  
Les produits électriques usagés ne doivent pas être jetés avec les ordures ménagères. Veuillez les recycler dans les centres prévus à cet effet. Pour de plus amples informations, veuillez contacter votre municipalité ou point de vente.



Conforme à la réglementation et aux normes de sécurité pertinentes

## Abréviations pour les termes techniques

|              |                                    |
|--------------|------------------------------------|
| <b>V</b>     | Volts                              |
| <b>~, AC</b> | Courant alternatif                 |
| <b>A, mA</b> | Ampère, Milliampère                |
| <b>n0</b>    | Vitesse à vide                     |
| <b>n</b>     | Vitesse nominale                   |
| <b>opm</b>   | battements/oscillations par minute |
| <b>spm</b>   | Coups par minute                   |
| <b>°</b>     | Degrés                             |
| <b>Ø</b>     | Diamètre                           |

|                                 |  |
|---------------------------------|--|
| <b>Hz</b>                       | Hertz  |
| <b>DC</b>                       | Courant continu  |
| <b>W, kW</b>                    | Watt, kilowatt   |
| <b>/min or min<sup>-1</sup></b> | (opérations) par minute                                |
| <b>rpm</b>                      | Tours par minute                                       |
| <b>dB(A)</b>                    | Puissance acoustique en décibel (A pondéré)            |
| <b>m/s<sup>2</sup></b>          | Mètres par seconde au carré (magnitude des vibrations) |

## Caractéristiques techniques

|  |                                   |
|--|-----------------------------------|
| <b>Numéro Modèle :</b>   | TSPS370                           |
| <b>Tension :</b>   | 220-240 V~, 50 Hz 350 W           |
| <b>Vitesse à vide :</b>  | 1 425 tr/min                      |
| <b>Fréquence des oscillations :</b>  | 30 o/min                          |
| <b>Course de l'oscillation :</b>   | 19 mm                             |
| <b>Longueur des manchons :</b>   | 142 mm                            |
| <b>Diamètre des manchons :</b>   | 14 mm, 21 mm, 28 mm, 40 mm, 51 mm |
| <b>Inclinaison du plateau :</b>  | 0 - 45°                           |
| <b>Tubulure d'extraction poussières :</b>  | Externe 52 mm, Interne 47 mm      |
| <b>Dimensions du plateau :</b>   | Ø 380 mm                          |
| <b>Indice de protection:</b>   | IP20                              |
| <b>Classe de protection :</b>  |                                   |
| <b>Dimensions (L x l x H):</b>   | 380 x 380 x 480 mm                |
| <b>Poids :</b>   | 13,4 kg                           |
| <b>Du fait de l'évolution constante de nos produits, les caractéristiques des produits Triton peuvent changer sans notification préalable.</b> |                                   |
| <b>Informations sur le niveau d'intensité sonore et vibratoire :</b>   |                                   |
| <b>Pression acoustique L<sub>90</sub>:</b>   | 82,7 dB(A)                        |
| <b>Puissance acoustique L<sub>WA</sub>:</b>  | 95,7 dB(A)                        |
| <b>Incertitude K:</b>  | 3 dB                              |
| <b>L'intensité sonore peut dépasser 85 dB(A) et il est nécessaire que l'utilisateur porte des protections auditives.</b>                       |                                   |

**ATTENTION :** Portez toujours des protections auditives lorsque le niveau d'intensité est supérieur à 85 dB(A) et limitez le temps d'exposition si nécessaire. Si l'intensité sonore devient inconfortable, même avec les protections auditives, arrêtez immédiatement d'utiliser l'appareil, vérifiez que les protections sont bien en place et adaptées au niveau sonore produit par l'appareil.

**ATTENTION :** L'exposition de l'utilisateur aux vibrations peut engendrer une perte de toucher, des engourdissements, des picotements et ainsi réduire la capacité de préhension. De longues expositions peuvent également provoquer ces symptômes de façon chronique. Si nécessaire, limitez le temps d'exposition aux vibrations et portez des gants anti-vibrations. N'utilisez pas cet appareil lorsque la température de vos mains est en dessous des températures normales, car l'effet vibratoire en est accentué. Référez-vous aux chiffres indiqués dans les caractéristiques techniques relatifs aux vibrations pour calculer le temps et la fréquence d'utilisation de l'appareil.

Les niveaux sonores et vibratoires des caractéristiques techniques sont déterminés en fonction de la norme EN61029 ou autres normes internationales. Ces données correspondent à un usage normal de l'appareil, et ce dans des conditions de travail normales. Un appareil mal entretenu, mal assemblé ou mal utilisé peut augmenter les niveaux sonores et vibratoires. Le site [www.osha.europa.eu](http://www.osha.europa.eu) offre de plus amples informations sur les niveaux sonores et vibratoires sur le lieu de travail, celles-ci pourront être utiles à tout particulier utilisant des outils électriques pendant des périodes prolongées.

## Consignes générales de sécurité relatives à l'utilisation d'outils électriques

**AVERTISSEMENT !** Veuillez lire l'intégralité des consignes de sécurité et des instructions. Le non-respect de ces consignes et instructions peut entraîner un risque de choc électrique, d'incendie et/ou se traduire par des blessures graves.

**AVERTISSEMENT :** Cet appareil n'est pas conçu pour être utilisé par des personnes (enfants compris) ayant des capacités physiques ou mentales réduites, ou n'ayant pas la connaissance ou l'expérience requise, à moins d'être sous la supervision d'une personne responsable de leur sécurité ou d'avoir reçu les instructions nécessaires. Les enfants ne doivent pas s'approcher ni jouer avec cet appareil.

**AVERTISSEMENT !** Lors de l'utilisation de tout appareil électrique, certaines mesures de sécurité de base doivent toujours être prises afin de réduire tout risque d'incendie, de choc électrique ou de blessures corporelles. Les consignes énoncées ci-après vous en donnent un aperçu.

Pour votre propre sécurité, veuillez lire attentivement et assimiler les informations contenues dans le présent manuel avant d'utiliser votre appareil.

Conservez ces avertissements et instructions pour référence ultérieure.

L'expression « appareil/outil électrique » employée dans les présentes consignes recouvre aussi bien les appareils filaires à brancher sur secteur que les appareils sans fils fonctionnant avec batterie.

- 1. Maintenir une zone de travail propre.** Des zones encombrées et mal éclairées sont sources d'accidents.
  - 2. Prendre en compte la zone de travail :**
    - Ne pas exposer les outils à la pluie,
    - Ne pas utiliser les outils dans des endroits humides,
    - Travailler dans une zone bien éclairée,
    - Ne pas utiliser d'outils électriques dans des environnements explosifs, tels qu'à proximité de liquides, de gaz ou de poussières inflammables.
  - 3. Éviter les décharges électriques :** Éviter le contact corporel avec les surfaces mises à la terre telles que tuyaux, radiateurs, cuisinières et réfrigérateurs.
  - 4. Éloigner les personnes aux alentours.** Ne laisser aucune personne dont la présence n'est pas nécessaire, surtout les enfants, s'approcher de la zone de travail et d'être en contact avec l'appareil.
  - 5. Ranger les appareils électriques inutilisés dans un endroit sûr, sec et hors de portée des enfants.**
  - 6. Ne pas forcer sur l'appareil électrique.** Un appareil électrique adapté et employé au rythme pour lequel il a été conçu permettra de réaliser un travail de meilleure qualité et dans de meilleures conditions de sécurité
  - 7. Utiliser l'appareil électrique approprié au travail à effectuer.** Ne pas utiliser de petits outils pour de tâches lourdes. N'utilisez pas l'outil pour une tâche pour laquelle il n'a pas été prévu.
  - 8. Porter des vêtements appropriés.**
    - Ne pas porter de vêtements amples ou des bijoux pendants qui peuvent être happés par les pièces en rotation.
    - Le port de chaussures antidérapantes est recommandé en extérieur.
    - Attacher ou protéger les cheveux longs.
  - 9. Porter un équipement de protection approprié.**
    - Porter une protection oculaire.
    - Porter un masque à poussières lors de travaux créant de la poussière.
- ATTENTION :** Ne pas porter d'équipements de protection ou de vêtements appropriés peut engendrer et aggraver des blessures.
- 10. Brancher un système d'extraction de la poussière :** si l'appareil est pourvu de dispositifs destinés au raccord d'équipements d'extraction et de récupération de la poussière/sciure, s'assurer qu'ils soient bien fixés et utilisés correctement.
  - 11. Ne pas maltraiter le cordon électrique.** Ne jamais utiliser le cordon électrique pour porter, tirer ou débrancher l'appareil. Protéger le cordon électrique de la chaleur, du contact avec l'essence, des bords tranchants et pièces rotatives. Un cordon électrique endommagé ou entortillé accroît le risque de décharge électrique.
  - 12. Immobiliser votre travail.** Si possible, utiliser des serre-joints ou un étai pour maintenir la pièce de travail. C'est plus sûr et efficace que de tenir avec la main.
  - 13. Ne pas essayer d'atteindre une zone hors de portée.** Se tenir toujours en position stable permettant de conserver l'équilibre.

### 14. Veiller à l'entretien des appareils électriques.

- Veiller à ce que les outils de coupe soient tenus affûtés et propres.
- Suivre les instructions de lubrification et de changement des accessoires.
- Vérifier régulièrement les câbles et les faire réparer /remplacer par un centre agréé.
- Vérifier également l'état des rallonges utilisées.
- Travailler avec des mains propres (sans graisse ni huile) et sèches.

**ATTENTION :** de nombreux accidents sont dus à l'utilisation d'appareils électriques mal entretenus

**15. Débrancher l'appareil électrique.** Lorsque l'appareil n'est pas utilisé, ou avant tout opération d'entretien ou de changement d'accessoires, veiller à débrancher l'appareil de sa source d'alimentation.

**ATTENTION :** utiliser des accessoires non recommandés par le fabricant peut engendrer des blessures.

**16. Enlever les clés et outils de réglage.** Prendre l'habitude de retirer ces outils avant de mettre l'appareil en marche.

**17. Éviter tout démarrage accidentel ou intempestif.** S'assurer que l'interrupteur marche-arrêt soit en position d'arrêt avant de brancher l'appareil sur l'alimentation secteur ou d'installer la batterie, de prendre l'appareil ou de le transporter.

**ATTENTION :** des démarrages accidentels peuvent être dangereux.

**18. Usage en extérieur :** Lors d'une utilisation de l'appareil électrique en extérieur, se servir d'une rallonge appropriée à une utilisation en extérieur. Cela réduit le risque de décharge électrique.

### 19. Rester vigilant.

- Faire preuve de bon sens lors de la manipulation de l'appareil.
- Ne pas utiliser un appareil électrique lorsque l'on se trouve dans un état de fatigue, ou sous l'influence de drogues, d'alcool ou de médicaments.

**ATTENTION :** un moment d'inattention pendant l'utilisation d'un outil électrique peut se traduire par des blessures graves.

### 20. Inspecter les pièces endommagées

- Avant d'utiliser un appareil, toujours vérifier qu'il soit en bon état de marche.
- Vérifier que les éléments rotatifs soient bien alignés et non grippés. S'assurer de l'absence de pièces cassées ou endommagées susceptibles de nuire au bon fonctionnement de l'appareil.
- Une protection ou partie défectueuse doit être réparée ou remplacée par un centre agréé, sauf en cas d'indicateur du manuel.
- Les interrupteurs défectueux doivent être remplacés par un centre agréé.

**ATTENTION :** ne pas utiliser un appareil électrique dont la commande ne s'effectue plus par l'interrupteur marche-arrêt. Il est dangereux et doit être réparé.

**21. Ne faire réparer votre appareil électrique que par un réparateur qualifié. Cet appareil est conforme aux normes de sécurité en vigueur.** Cela permet de maintenir la sécurité d'utilisation de l'appareil électrique et d'éviter des risques considérables pour l'utilisateur.

**ATTENTION :** utiliser uniquement des pièces de rechange identiques.

**ATTENTION :** si le câble d'alimentation est endommagé, le faire remplacer par un centre agréé.

**22. La prise d'un appareil électrique doit être adaptée à la prise du secteur.** Ne jamais modifier la prise en aucune façon. Ne jamais utiliser d'adaptateur sur la prise électrique d'appareil mis à la terre. Des prises non modifiées, adaptées aux boîtiers de prise de courant, réduiront le risque de décharge électrique.

**23. Si une utilisation de l'appareil électrique dans un environnement humide ne peut être évitée, utiliser une alimentation protégée par un disjoncteur différentiel. L'utilisation d'un disjoncteur différentiel réduit le risque de décharge électrique.**

**ATTENTION :** Lorsque utilisé en Australie ou en Nouvelle Zélande, il est recommandé que cet appareil soit toujours alimenté via un disjoncteur différentiel ayant un courant résiduel de 30 mA ou moins.

**ATTENTION :** Avant de brancher un appareil sur une source d'alimentation (prise secteur, groupe électrogène, etc.) assurez-vous que la tension fournie soit la même que celle spécifiée sur la plaque de l'appareil. Une source d'alimentation avec une tension supérieure à celle indiquée sur l'appareil peut engendrer de sérieuses blessures pour l'utilisateur et endommager l'appareil. En cas de doute, ne branchez pas l'appareil. Une source d'alimentation avec une tension inférieure à celle indiquée sur l'appareil est néfaste pour le moteur.

# Consignes de sécurité relatives aux perceuses à cylindre oscillant

## ⚠ AVERTISSEMENT !

- Il est recommandé que cet appareil soit toujours alimenté par un dispositif de courant résiduel avec une intensité de 30 mA ou moins.
- Si le remplacement du cordon d'alimentation s'avérait nécessaire, celui-ci devrait être réalisé par le fabricant ou auprès d'un centre agréé afin d'éviter tout risque d'accident.

Les avertissements, consignes et instructions données dans le présent manuel ne permettent pas d'aborder toutes les conditions et les situations à risque susceptible de survenir à l'utilisation d'une perceuse à cylindre oscillant. L'utilisateur doit faire preuve de bon sens et de prudence lors du ponçage sur ce type d'appareil.

N'utilisez pas la perceuse à cylindre oscillant tant qu'elle n'est pas complètement assemblée et tant que vous ne vous êtes pas familiarisé avec son mode d'emploi et les étiquettes d'avertissement présentes sur la machine.

- Assurez-vous du bon état de la perceuse à cylindre oscillant.** Avant toute utilisation, remplacez toute pièce manquante, déformée ou ne fonctionnant pas correctement.
  - Préparez la machine en fonction du type de ponçage envisagé, avant de la mettre en marche.**
  - Tenez la pièce à poncer dans une position sûre sur le plateau de la machine, et tenez la pièce à deux mains.**
  - Tenez compte du sens d'avancée de la pièce.** Faites progresser la pièce à poncer contre le sens de rotation du manchon de ponçage.
  - Tenez toujours les mains à l'écart de la trajectoire de ponçage et des manchons de ponçage.** Évitez les positions susceptibles de voir vos mains entraînées vers l'arbre. Ne placez pas les doigts sous la pièce à poncer ni autour du manchon de ponçage tant que l'arbre est en rotation.
  - Pour plus de sécurité, débranchez l'appareil après l'avoir éteint.** Attendez que l'arbre ait totalement cessé de tourner avant toute opération d'entretien. La machine doit être débranchée lorsqu'elle n'est pas utilisée ou lors du changement des plaques d'insert, des manchons de ponçage, tambours de caoutchouc ou autres éléments.
  - Assurez-vous de l'absence de tout corps étranger, tel que clous ou agrafes, dans la pièce à poncer.**
  - Cette perceuse n'est pas conçue pour un ponçage humide.** Un ponçage humide pourrait entraîner un risque de choc électrique, de blessure grave voire fatale.
  - N'employez que des pièces de rechange identiques sur votre perceuse à cylindre oscillant.**
  - Assurez-vous que l'arbre ait totalement cessé de tourner avant de toucher la pièce à poncer.**
  - Prenez des précautions au moment du ponçage de surfaces peintes.** Il n'est PAS RECOMMANDÉ de poncer des surfaces traitées à la peinture au plomb. La poussière créée est difficilement maîtrisable et est source d'intoxication par le plomb.
- Précautions lors du ponçage de surfaces peintes :**
- Protégez vos poumons :** portez un masque anti-poussière.
  - Tenez les enfants et femmes enceintes à l'écart de la zone de travail tant que la zone n'a pas été nettoyée.**
  - Ne buvez, ne mangez et ne fumez pas dans la zone dans laquelle vous procédez au ponçage de surfaces peintes.**
  - Dans la mesure du possible, utilisez un dispositif d'aspiration des poussières.** Ne laissez pas la poussière s'infiltrer dans votre zone de travail. Assurez-vous de ne pas transporter la poussière vers d'autres zones de votre environnement.
  - Procédez à un nettoyage minutieux de la zone de travail une fois le ponçage terminé.**

## Descriptif du produit

### Unité principale

- Insert de plateau
- Écrou de verrouillage de l'arbre
- Rondelle de compression
- Manchon de ponçage
- Bouton d'allumage
- Bouton d'arrêt
- Compartment pour le rangement des inserts de plateau et rondelles
- Trous pour le montage sur établi
- Compartment pour le rangement des manchons et cylindres
- Mécanisme d'inclinaison
- Indicateur de sens
- Plateau
- Écrou de verrouillage du plateau
- Boulon de verrouillage du plateau
- Butée du plateau
- Molette de réglage de l'angle d'inclinaison

- Orifices d'aération du moteur
- Vis de l'indicateur de l'angle d'inclinaison
- Indicateur de l'angle d'inclinaison
- Échelle d'angle
- Tubulure d'extraction des poussières
- Orifices d'aération du moteur

### Éléments

- Rondelles de compression (4 tailles)
- Manchons de ponçage (5 tailles)
- Cylindre de ponçage (4 tailles)
- Inserts de plateau (3 tailles)
- Inserts de plateau inclinable (3 tailles)
- Unité de compartiment pour le rangement des inserts de plateau et rondelles
- Unité de compartiment pour le rangement des manchons et cylindres
- Écrou de verrouillage de l'arbre

## Usage conforme

Perceuse conçue pour être montée sur établi pourvue d'un tambour de ponçage à action rotative et oscillante sur la hauteur. Parfaitement indiquée pour le ponçage de surfaces aussi bien rectilignes que bombées ainsi que pour des pièces d'ouvrage de dimensions ou de formes complexes. Le plateau inclinable à 45° procure un meilleur angle de travail lors du ponçage et du chanfreinage.

## Déballage

- Déballer le produit avec soin. Veillez à retirer tout le matériel d'emballage et familiarisez-vous avec toutes les caractéristiques du produit.
- Si des pièces sont endommagées ou manquantes, faites-les réparer ou remplacer avant d'utiliser l'appareil.

## Avant utilisation

**⚠ ATTENTION :** Assurez-vous que l'outil est éteint et débranché de la source d'alimentation avant de procéder à la pose ou au retrait d'un accessoire, ou de réaliser toute opération de réglage, de nettoyage ou d'entretien.

### Assemblage

- Installez l'unité de compartiment pour le rangement des manchons et cylindres (29) en la plaçant sur les encoches situées sur le côté gauche de votre perceuse (image C).
- Fixez l'unité de compartiment pour le rangement des inserts de plateau et rondelles (28) sur le côté droit de votre perceuse (image D) en fixant les tiges présentes à la base dans le corps principal et en la fixant en haut avec l'attache fournie.

### Montage sur établi

Si la perceuse à cylindre oscillant est destinée à être utilisée en un endroit définitif, il est recommandé de la fixer à un plan de travail rigide.

- Le socle de l'appareil présente des trous (8) qui peuvent être utilisés comme gabarit en vue du perçage de trous de fixation sur la surface de montage envisagée (établi par exemple). Fixez la perceuse à l'aide de gros boulons, rondelles et écrous (non fournis).
- Si la perceuse à cylindre oscillant est destinée à une utilisation portative, fixez sur son socle une planche qui lui permettra d'être facilement retenue en place à l'aide de presses ou de serre-joints et retirée en vue d'une utilisation en un autre emplacement.
- Si vous utilisez des boulons, assurez-vous que ceux-ci soient assez longs pour pénétrer dans la surface de l'établi ou dans la planche de manière à permettre une fixation sûre.

**Remarque :** Utilisez des écrous à garniture de nylon ou des rondelles ressort pour les éléments de fixation afin d'éviter que les vibrations ne finissent par les rendre lâches.

**Remarque :** N'utilisez jamais des boulons devant être introduits avec force dans les trous pour montage sur établi car, en appliquant trop de force, le corps en plastique pourrait se casser.

**Remarque :** Si le côté droit et le côté gauche du plateau de la perceuse ne sont pas au même niveau à cause d'une dénivellation du sol de l'atelier ou du plan de travail, vous pouvez ajouter de fines rondelles pour compenser et ajuster l'un ou l'autre des côtés. En revanche, s'il s'agit d'une dénivellation entre l'avant et l'arrière du plateau, cela peut être rectifié grâce au mécanisme d'inclinaison dont dispose la perceuse.

### Extraction des poussières

Il est recommandé d'utiliser la perceuse à cylindre oscillant conjointement à un système d'extraction des poussières pour maintenir un environnement de travail à la fois plus propre et plus sain. Ceci est d'autant plus important lorsque la toxicité de la pièce d'ouvrage vous est inconnue, par exemple lors d'interventions sur des surfaces à revêtements de peinture assez anciens ou ayant subi un traitement inconnu.

1. Raccordez le tuyau de votre système d'extraction des poussières sur la tubulure (21) spécialement prévue et vérifiez qu'il soit bien enfoncé (image F).
2. Pour vous assurer d'une plus grande efficacité, allumez votre système d'extraction avant d'allumer la perceuse.

## Choisir le manchon de ponçage approprié

- Il existe des manchons de ponçage de granulométries différentes : gros grains (grains 80), grains moyens (grains 150), et grains fins (grains 240).
- Utilisez le gros grain pour une finition grossière, le grain moyen pour adoucir et le grain fin pour la finition.
- Pour tirer le meilleur de votre ponceuse, procurez-vous toujours des manchons abrasifs de bonne qualité.
- Il est conseillé de faire un essai sur une chute de matériau pour vérifier si la bande abrasive est la mieux adaptée à la tâche à réaliser. S'il y a encore des marques après le ponçage, essayez un grain plus gros et poncez les marques puis repassez à un grain plus fin, vous pouvez aussi essayer d'utiliser un manchon de ponçage neuf puis repassez à un grain fin de finition.

## Sélection de l'insert de plateau

Un mauvais choix d'insert de plateau et de manchon de ponçage peut favoriser les accidents (doigts qui se coincent dans l'appareil) et amener la pièce à poncer à se coincer entre l'insert de plateau et le manchon de ponçage.

- Le manchon de ponçage doit parfaitement loger dans l'évidement central de l'insert de plateau.
- N'installez les inserts de plateau inclinable (27) que lorsque vous avez l'intention d'incliner le plateau (12).

Le tableau suivant intitulé « Tailles des inserts et des rondelles » vous aidera à choisir l'insert de plateau et la rondelle de compression les mieux adaptés à chaque manchon de ponçage.

## Tailles des inserts et des rondelles

| Diamètre du manchon de ponçage | Taille des inserts | Taille des rondelles de compression |
|--------------------------------|--------------------|-------------------------------------|
| 14 mm                          | Petite             | 14 mm + 51 mm                       |
| 21 mm                          | Petite             | 21 mm + 51 mm                       |
| 28 mm                          | Moyenne            | 21 mm + 51 mm                       |
| 40 mm                          | Moyenne            | 40 mm + 51 mm                       |
| 51 mm                          | Grande             | 2 x 51 mm                           |

## Installation du manchon de ponçage

**Remarque :** Tous les manchons de ponçage, à l'exception du manchon le plus petit 14 mm, s'installent sur un cylindre (25) de même taille.

1. Choisissez le manchon de ponçage (24) approprié pour la tâche à réaliser. Choisissez le cylindre correspondant.
2. Placez le manchon de ponçage sur le cylindre (Image E) de manière à ce qu'il soit parfaitement positionné sans dénivellement entre la partie supérieure et la partie inférieure.
3. Installez la rondelle de compression (23) sur l'arbre après avoir choisi celle de la taille appropriée en vous référant au tableau ci-dessus (Image A).
4. Installez l'insert de plateau approprié, normal ou inclinable (26 or 27). Repérez-vous grâce au symbole déverrouillage sur le plateau pour aligner les pieds situés sous l'insert de plateau avec les encoches prévues pour le montage du plateau (12) et faites pivoter l'insert de plateau dans le sens des aiguilles d'une montre afin de le bloquer en place au niveau du symbole de verrouillage. Vérifiez que l'insert de plateau soit bien de niveau avec le plateau.
5. Placez le manchon et son cylindre sur l'arbre. Normalement, il convient de placer la partie du manchon de ponçage la plus consommée vers le haut afin de créer un taux d'usure uniforme pour prolonger la durée de vie du manchon de ponçage.
6. Installez la rondelle de compression appropriée sur le dessus du cylindre et du manchon. Choisissez-la en vous référant au tableau indiqué ci-dessus.
7. Pour finir, fixez bien l'ensemble de manière sûre grâce à l'écrou de verrouillage de l'arbre (2) qui doit être tourné dans le sens contraire des aiguilles d'une montre. Vous devez obtenir un assemblage tel qu'illustré en Image B. Veillez à ne pas trop serrer.

**Remarque :** Si le manchon tourne sur le cylindre une fois qu'il est installé sur l'arbre, cela signifie que l'écrou de verrouillage n'est pas suffisamment serré pour exercer une pression sur le cylindre afin qu'il puisse retenir le manchon.

**IMPORTANT :** N'utilisez pas un manchon de ponçage excessivement usé. Cela contribuerait à un échauffement susceptible d'endommager le cylindre. La garantie ne couvre pas les cylindres dont l'usure a été causée par l'utilisation de manchons de ponçage usés.

## Inclinaison du plateau

Le plateau (12) peut être incliné jusqu'à 45° (Image G) ce qui vous permet de réaliser facilement des chanfreins et autres travaux sur bordures.

1. Installez les inserts de plateau inclinable (27) de la taille appropriée sur le plateau.
2. Desserrez les 2 molettes de réglage de l'inclinaison de l'angle (16) situées des deux côtés du plateau.

3. Positionnez le plateau à l'angle voulu en vous aidant de l'échelle d'angle (20) et de l'indicateur de l'angle d'inclinaison (19).
4. Resserrez les molettes pour fixer en position.

## Mode d'emploi

**⚠ AVERTISSEMENT :** Portez TOUJOURS des lunettes de protection, des protections auditives, des gants adaptés ainsi qu'un masque respiratoire lorsque vous travaillez avec cet outil.

**⚠ AVERTISSEMENT :** ASSUREZ-VOUS que ni vos gants ni vos vêtements n'aient de fils détachés et pendants qui pourraient être pris dans l'arbre en rotation et ainsi risquer d'y précipiter vos mains ou votre tête et vous blesser sérieusement. De plus, il est vivement recommandé d'utiliser des gants qui ne sont pas en tissu.

## Mise en marche/arrêt

**Remarque :** Assurez-vous qu'il n'y ait aucun contact entre le manchon et l'insert de plateau avant d'allumer l'appareil.

- Pour allumer votre ponceuse, appuyez sur le bouton d'allumage (5) situé à l'avant de l'appareil.
- Pour l'éteindre, appuyez sur le bouton d'arrêt (6).

## Ponçage

**ATTENTION :** N'utilisez pas cette ponceuse pour poncer du métal. Le ponçage du métal entraînera la production d'étincelles susceptibles d'enflammer les particules de bois et les poussières présentes sur la machine ou dans l'atelier.

**ATTENTION :** Mettre la pièce de travail progressivement contre manchon de ponçage et dans le sens opposé de rotation. Ne pas respecter cette consigne peut éjecter la pièce de travail du manchon avec des risques de blessures. Ne pas forcer ou exercer une pression excessive sur la pièce de travail.

- **REMARQUE :** L'arbre tourne dans le sens contraire des aiguilles d'une montre.

1. Vérifiez que la machine soit solidement installée sur l'établi et que l'écrou de blocage de l'arbre (15) soit bien serré. Vérifiez que le manchon de ponçage et l'insert de plateau utilisés soient appropriés à la tâche envisagée, conformément aux indicateurs de la section « Assemblage ».
2. Assurez-vous de porter tous les équipements de sécurité appropriés, y compris un masque anti-poussière et des lunettes de protection, puis allumez le système d'extraction de poussière (selon le cas).
3. Allumez la machine et laissez le moteur atteindre son plein régime.
4. Faites avancer la pièce à poncer de manière régulière, CONTRE le sens de rotation, sur le manchon de ponçage.
- Ne forcez pas sur la pièce à poncer et n'exercez pas de pression excessive.
- Procédez toujours contre le sens de rotation car, dans le cas contraire, la force de rotation du manchon de ponçage entraînera la pièce à s'écarter de l'appareil ou à rebondir.
5. Une fois la tâche terminée, éteignez l'appareil et débranchez-le.

## Accessoires

- Une gamme élargie d'accessoires comprenant des manchons de ponçage de rechange est disponible chez votre revendeur Triton. Vous pouvez également commander des pièces de rechange sur [toolspareonline.com](http://toolspareonline.com)

## Entretien

**⚠ Avertissement :** Débranchez TOUJOURS l'appareil avant procéder à toute opération d'inspection, d'entretien ou de nettoyage.

### Étalonnage du plateau sur 0°

1. Débloquez les 2 molettes de réglage de l'angle d'inclinaison (16).
2. Disposez un niveau à bulle ou tout autre instrument indiquant un taux d'inclinaison d'angle sur le plateau (12) en veillant à ce qu'il soit disposé de manière à être bien au même niveau aussi bien à l'avant qu'à l'arrière du plateau.
3. Essayez de trouver la position parfaitement à plat à 0° (Si vous ne parvenez pas à trouver l'angle à 0° dévissez les écrous de verrouillage du plateau (13) situés des deux côtés et réglez la hauteur des boulons de verrouillage du plateau (14) afin de donner une meilleure amplitude de mouvement au plateau.
4. Bloquez les molettes de réglage de l'angle d'inclinaison dans cette position.
5. Vérifiez de nouveau si l'angle est bien indiqué à 0°.
6. Vérifiez que l'indicateur de l'angle d'inclinaison (19) indique précisément 0° sur l'échelle d'angle (20). Si ce n'est pas le cas, desserrez la vis de l'indicateur de l'angle d'inclinaison (18) et tournez l'indicateur (19) de manière à ce que la position 0° soit indiquée sur l'échelle d'angle (20) puis, resserrez la vis de l'indicateur.
7. Réglez la hauteur des boulons de verrouillage du plateau (14) de manière à ce qu'ils soient posés sur les butées du plateau (15) en position 0° et bloquez en place grâce aux écrous de verrouillage du plateau (13). Cela vous assure de pouvoir revenir en position 0° sans avoir besoin de vérifier sur l'échelle d'angle.

**Remarque :** Lorsque vous utilisez le plateau en inclinant à un certain angle, pensez toujours à vérifier qu'aucun copeau ni poussière ne reste sur la butée du plateau car tout dépôt pourrait altérer la position 0°.

**Remarque** : Une fois que vous avez fini, veillez à repositionner tout doucement le plateau en position 0°. Tout réglage trop brusque risque d'amoindrir la précision de l'étalonnage.

**Autres réglages d'étalonnage** : Si vous devez régulièrement utiliser votre ponceuse en positionnant le plateau avec une inclinaison d'angle à 45°, utilisez un niveau à bulle disposant d'un indicateur d'angle à 45° ou tout autre instrument capable de donner cet angle et réglez l'indicateur de l'angle d'inclinaison de manière à ce qu'il indique précisément 45° lorsque le plateau est incliné à 45° comme indiqué par le niveau à bulle. Puis remettez le plateau en position 0°. Il se peut que l'indicateur de l'angle d'inclinaison ne soit plus exactement aligné sur la position 0° lorsque le plateau est remis en position 0°.

## Inspection générale

- Vérifiez régulièrement que toutes les vis de fixations soient toujours bien serrées. Elles peuvent devenir lâches au cours du temps à cause des vibrations.
- Vérifiez le câble d'alimentation de l'appareil avant chaque utilisation, à la recherche de tout signe de dommage ou d'usure. Toute réparation doit être réalisée par un centre agréé Triton. Ceci s'applique également pour les rallonges utilisées avec cet appareil.

## Nettoyage

- Gardez votre appareil propre en permanence. Poussières et saleté peuvent être à l'origine de l'usure des mécanismes internes et réduire la durée de vie de l'appareil. Pour le corps de l'appareil, utilisez une brosse souple ou un chiffon sec pour le nettoyage. Si possible, nettoyez les orifices de ventilation à l'air comprimé propre et sec.
- Nettoyez le boîtier de la machine avec un chiffon doux et humide en utilisant un détergent doux. N'utilisez ni alcool, ni essence ni tout autre produit de nettoyage puissant.
- N'utilisez jamais d'agents caustiques sur les parties plastiques

## Lubrification

- Lubrifiez régulièrement les parties mobiles avec un vaporisateur de lubrifiant approprié.

## Entreposage

- Ranger cet outil et ces accessoires dans sa sacoche, dans un endroit sûr, sec et hors portée des enfants. Si votre ponceuse est entreposée de manière permanente dans un atelier ou un garage, assurez-vous que l'accès en soit interdit aux enfants.

## Traitement des déchets

Lorsque l'appareil n'est plus en état de fonctionner et qu'il n'est pas réparable, veillez à recycler l'appareil toujours conformément aux réglementations nationales.

- Ne jetez pas les outils électriques, batteries et autres équipements électriques ou électroniques (DEEE) avec les ordures ménagères.
- Contactez les autorités locales compétentes en matière de gestion des déchets pour vous informer de la procédure à suivre pour recycler les outils électriques

## Si mon appareil ne fonctionne pas

| Problème   | Cause possible                                       | Solution  |
|--|--|---|
| L'appareil ne marche pas lorsque le bouton d'allumage (5) est activé   | Pas de courant                                       | Vérifier la source d'alimentation électrique  |
|  | Bouton d'allumage défectueux                         | Faites remplacer le dispositif d'allumage auprès d'un centre de réparation agréé Triton   |
| L'appareil ne marche pas après avoir actionné l'interrupteur marche-arrêt (6)  | Pas de courant                                       | Vérifier la source d'alimentation électrique  |
|  | Interrupteur marche-arrêt défectueux                 | Faites remplacer le dispositif d'allumage auprès d'un centre de réparation agréé Triton   |
| Le manchon de ponçage ne tient pas sur le cylindre   | Écrou de verrouillage de l'arbre (2) pas assez serré | Serrer l'écrou de verrouillage de l'arbre très légèrement et progressivement jusqu'à ce que le cylindre maintienne correctement le manchon            |
| Grande quantité de poussières/copeaux sur la surface du plateau  | Tubulure d'extraction des poussières (21) bloquée    | Débrancher l'appareil. Retirer le cylindre de ponçage (25), l'insert de plateau (26) et la rondelle de l'arbre. Débloquer le passage de l'extracteur. |
|  | L'insert de plateau utilisé est inapproprié          | Installer un insert de plateau de la dimension appropriée   |
| Le cylindre de ponçage ne tourne pas à pleine vitesse et le moteur produit un bruit différent par rapport à d'habitude | Moteur en surchauffe                                 | Éteignez l'appareil, laissez-le refroidir pendant une demi-heure et vérifiez que les orifices d'aération du moteur (17 et 22) ne sont pas bloqués     |
|  | Moteur défectueux                                    | Adressez-vous à un centre agréé Triton  |

## Garantie

Pour valider votre garantie, rendez-vous sur notre site internet [www.tritontools.com](http://www.tritontools.com)\* et saisissez vos coordonnées.

Vos coordonnées seront introduites dans notre liste de diffusion (sauf indication contraire) afin de vous informer de nos prochaines nouveautés. Les informations que vous nous fournirez ne seront pas communiquées à des tiers.

## Pense-bête

Date d'achat : \_\_\_/\_\_\_/\_\_\_

Modèle: TSPS370

Veillez conserver votre ticket de caisse comme preuve d'achat.

## Déclaration de conformité CE

**Le soussigné :** M. Darrell Morris

**Autorisé par :** Triton Tools

Déclare que :

La présente déclaration est établie sous la responsabilité exclusive du fabricant.

La présente déclaration de conformité est rédigée conformément à la législation d'harmonisation de l'Union Européenne pertinente

Déclare que le produit :

**Code d'identification :** 622768

**Description :** Ponceuse à cylindre oscillant sur plateau inclinable 380 mm, 350 W

**Est conforme aux directives suivantes :**

- Directive sur les machines 2006/42/CE
- Directive sur la compatibilité électromagnétique 2014/30/UE
- Directive RoHS 2011/65/UE
- EN 61029-1:2009+A11:2010
- EN 55014-1:2006+A1:2009+A2:2011
- EN 55014-2:1997+A1:2001+A2:2008
- EN 61000-3-2:2014
- EN 61000-3-3:2013
- EN 62321:2008

Si toute pièce de ce produit s'avérait défectueuse du fait d'un vice de fabrication ou de matériau dans les 12 MOIS suivant la date d'achat, Triton Precision Power Tools s'engage auprès de l'acheteur de ce produit à réparer ou, à sa discrétion, à remplacer gratuitement la pièce défectueuse.

Cette garantie ne s'applique pas à l'utilisation commerciale et ne s'étend pas non plus à l'usure normale ou aux dommages causés par des accidents, des mauvais traitements ou une utilisation non conforme de votre appareil.

\* Enregistrez votre produit en ligne dans les 30 jours suivant la date d'achat.

Offre soumise à conditions.

Ceci n'affecte pas vos droits statutaires.

**Organisme notifié :** Intertek

**La documentation technique est conservée par :** Triton Tools

**Date :** 30/06/16

**Signature :**



M. Darrell Morris

Directeur général

**Nom et adresse du fabricant ou de son représentant agréé :**

Powerbox International Limited, entreprise enregistrée sous le numéro 06897059.

Powerbox, Boundary Way, Lufton Trading Estate, Yeovil, Somerset BA22 8HZ, Royaume Uni.

# Übersetzung der Originalbetriebsanleitung

## Einführung

Vielen Dank, dass Sie sich für dieses Triton-Werkzeug entschieden haben. Diese Anleitung enthält wichtige Informationen für das sichere und effektive Arbeiten mit diesem Produkt. Bitte lesen Sie diese Anleitung sorgfältig durch, um den größtmöglichen Nutzen aus dem einzigartigen Design dieses Produkts ziehen zu können. Bewahren Sie diese Anleitung griffbereit auf und sorgen Sie dafür, dass alle Benutzer dieses Geräts sie gelesen und verstanden haben.

## Symbolerklärung

Auf dem Typenschild des Werkzeugs sind möglicherweise Symbole abgebildet. Sie vermitteln wichtige Informationen über das Produkt oder dienen als Gebrauchsanweisung.



Gehörschutz tragen  
Augenschutz tragen  
Atenschutz tragen  
Kopfschutz tragen



Schutzhandschuhe tragen



Bedienungsanleitung sorgfältig lesen



Achtung, Gefahr!



Nur für den Innengebrauch!



Giftige Dämpfe oder Gase!



Vor Einstellungsänderungen, Zubehörwechseln, Reinigungs- und Instandhaltungsarbeiten sowie bei Nichtgebrauch stets von der Spannungsversorgung trennen!



Staubabsaugung erforderlich bzw. empfohlen



Schutzklasse I (Schutzleiter)



Umweltschutz  
Elektroaltgeräte dürfen nicht über den Hausmüll entsorgt werden. Nach Möglichkeit bitte über entsprechende Einrichtungen entsorgen. Lassen Sie sich bezüglich der sachgemäßen Entsorgung von Elektrowerkzeugen von der zuständigen Behörde oder dem Händler beraten.



Erfüllt die einschlägigen Rechtsvorschriften und Sicherheitsnormen

## Verzeichnis der technischen Symbole und Abkürzungen

|           |   |
|-----------|---|
| V         | Volt                                      |
| ~, AC     | Wechselstrom                              |
| A, mA     | Ampere, Milliampere                       |
| n0        | Leerlaufdrehzahl                          |
| n         | Nennndrehzahl                             |
| Osz./Min. | Kreisbahnen oder Oszillationen pro Minute |
| Hübe/Min. | Hübe pro Minute                           |
| °         | Grad                                      |
| ∅         | Durchmesser                               |

|                           |  |
|---------------------------|--|
| Hz                        | Hertz  |
| →, DC                     | Gleichstrom                                  |
| W, kW                     | Watt, Kilowatt                               |
| /min<br>min <sup>-1</sup> | Umdrehungen pro Minute                       |
| rpm                       | Umdrehungen pro Minute                       |
| dB(A)                     | Schallpegel in Dezibel (A-bewertet)          |
| m/s <sup>2</sup>          | Quadratmeter pro Sekunde (Schwingungsstärke) |

## Technische Daten

|  |                                   |
|--|-----------------------------------|
| Modellbezeichnung:   | TSPS370                           |
| Spannung:  | 220—240 V~, 50 Hz, 350 W          |
| Leerlaufdrehzahl:  | 1.425/Min.                        |
| Vertikale Oszillation:   | 30 Oszillationen/Min.             |
| Oszillationshub:   | 19 mm                             |
| Schleifhülsenlänge:  | 142 mm                            |
| Schleifhüsendurchmesser:   | 14 mm, 21 mm, 28 mm, 40 mm, 51 mm |
| Schwenkwinkel:   | 0-45°                             |
| Absaugstutzen:   | außen: 52 mm, innen: 47 mm        |
| Tischplattendurchmesser:   | 380 mm                            |
| Schutzart:   | IP 20                             |
| Schutzklasse:  |                                   |
| Abmessungen (L x H x B):   | 380 x 380 x 480 mm                |
| Gewicht:   | 13,4 kg                           |
| <b>Aufgrund der fortlaufenden Weiterentwicklung unserer Produkte können sich die technischen Daten von Triton-Produkten ohne vorherige Ankündigung ändern.</b> |                                   |
| <b>Geräusch- und Vibrationsinformationen:</b>  |                                   |
| Schalldruckpegel L <sub>pa</sub> :   | 82,7 dB(A)                        |
| Schalleistungspegel L <sub>wa</sub> :  | 95,7 dB(A)                        |
| Unsicherheit K:  | 3 dB                              |
| <b>Der Schallintensitätspegel kann für den Bediener 85 dB(A) übersteigen und Lärmschutzmaßnahmen sind notwendig.</b>   |                                   |

**WARNUNG!** Tragen Sie in Bereichen, in denen der Lärmpegel 85 dB(A) überschreitet, unbedingt angemessenen Gehörschutz und begrenzen Sie nach Möglichkeit die Belastungsdauer. Sollte trotz Gehörschutz Unbehagen irgendeiner Art auftreten, beenden Sie die Arbeit unverzüglich und überprüfen Sie den Gehörschutz auf korrekten Sitz und Funktion und stellen Sie sicher, dass dieser einen angemessenen Schutz für den Lärmpegel bietet, der von den verwendeten Werkzeugen ausgeht.

**WARNUNG!** Bei der Benutzung mancher Werkzeuge wird der Benutzer Vibrationen ausgesetzt, welche zum Verlust des Tastsinns, zu Taubheitsgefühl, Kribbeln und zu einer Verminderung der Handgrieffkraft führen können. Langfristige Belastung kann zu chronischen Beschwerden führen. Begrenzen Sie, falls nötig, die Exposition zu Vibrationen und tragen Sie vibrationsmindernde Handschuhe. Verwenden Sie dieses Werkzeug nicht mit kalten Händen, da Vibrationen bei Temperaturen unter dem individuellen Komfortbereich eine stärkere Wirkung zeigen. Beurteilen Sie die Vibrationsbelastung unter Zuhilfenahme der Technischen Daten des jeweiligen Werkzeuges und bestimmen Sie die zulässige Belastungsdauer und -häufigkeit.



Die in den Technischen Daten angegebenen Geräusch- und Vibrationsinformationen werden nach EN 61029 bzw. vergleichbaren internationalen Standards bestimmt. Die angegebenen Werte beziehen sich auf eine normale Benutzung des Werkzeugs unter normalen Arbeitsbedingungen. Schlecht gewartete, inkorrekt montierte und unsachgemäß verwendete Werkzeuge können erhöhte Schallpegel und Vibrationswerte aufweisen. Weitere Informationen zur EU-Vibrationsrichtlinie und zu Schall- sowie Vibrationsbelastungen, die auch für Heimanwender relevant sein können, finden Sie auf den Seiten der Europäischen Agentur für Sicherheit und Gesundheitsschutz am Arbeitsplatz: [www.osha.europa.eu](http://www.osha.europa.eu).

## Allgemeine Sicherheitshinweise

**WARNUNG!** Lesen Sie alle Sicherheitshinweise und Anweisungen. Versäumnisse bei der Einhaltung der Sicherheitshinweise und Anweisungen können elektrischen Schlag, Brand/ oder schwere Verletzungen verursachen.

**WARNUNG!** Dieses Gerät darf nicht von Personen (wie z.B. Kindern) mit eingeschränkter körperlicher oder geistiger Fähigkeiten oder von Personen ohne Erfahrung im Umgang mit einem solchen Gerät betrieben werden, außer wenn sie von einer für ihre persönliche Sicherheit verantwortlichen Person in der Benutzung unterwiesen worden sind und dabei beaufsichtigt werden. Kinder müssen beaufsichtigt werden, um sicherzustellen, dass sie das Gerät nicht als Spielzeug verwenden.

**WARNUNG!** Beim Einsatz von Elektrowerkzeugen müssen grundlegende Sicherheitsmaßnahmen eingehalten werden, um Brand-, Stromschlag- und Verletzungsgefahren vorzubeugen. Bedienungsanleitung vor Inbetriebnahme des Gerätes sorgfältig und bewahren Sie sie für die Zukunft auf.

Der in den Sicherheitshinweisen verwendete Begriff „Elektrowerkzeug“ bezieht sich auf netzbetriebene Elektrowerkzeuge (mit Netzkabel) und auf akkubetriebene Elektrowerkzeuge (ohne Netzkabel).

**1 – Halten Sie den Arbeitsbereich sauber und aufgeräumt.** – Unordnung auf Werkbänken und Böden begünstigt Verletzungen.

**2 – Beachten Sie die Arbeitsplatzbedingungen.**

- Verwenden Sie Werkzeuge niemals im Regen.
- Verwenden Sie Werkzeuge niemals in feuchten oder nassen Bereichen.
- Sorgen Sie für angemessene Beleuchtung von Arbeitsbereichen.
- Verwenden Sie Werkzeuge niemals in der Nähe von brennbaren Flüssigkeiten.

**3 – Schützen Sie sich vor elektrischen Schlägen.** – Vermeiden Sie Kontakt mit geerdeten Objekten und Oberflächen wie z.B. Rohrleitungen, Heizkörpern, Haushaltsgeräten usw.

**4 – Halten Sie andere Personen vom Arbeitsplatz fern.** – Achten Sie darauf, dass Personen, die nicht direkt am Arbeitsvorgang beteiligt sind, insbesondere Kinder, von Werkzeugen und Werkstücken fernbleiben, Werkzeuge und deren Anschlussleitungen nicht berühren und sich nicht im Arbeitsbereich aufhalten.

**5 – Entfernen Sie nicht benötigte Werkzeuge aus dem Arbeitsbereich.** – Nicht verwendete Werkzeuge sollten an einem sicheren, trockenen Ort außerhalb der Reichweite von Kindern gelagert und eingeschlossen werden.

**6 – Werden Sie bei der Benutzung von Werkzeugen keine Gewalt an.** –Werkzeuge erzeugen die besten und effektivsten Ergebnisse, wenn sie mit der Geschwindigkeit und dem Vorschub verwendet werden, für welche sie konzipiert wurden.

**7 – Verwenden Sie für die auszuführende Aufgabe geeignete Werkzeuge.** – Kleine, leichte Werkzeuge verfügen nicht über die gleiche Leistung wie schwere Profi-Werkzeuge.

- Verwenden Sie Werkzeuge niemals zweckentfremdet; z.B. dürfen Kreissägen nicht zum Sägen von Baumstämmen oder Ästen verwendet werden.

**8 – Tragen Sie geeignete Arbeitskleidung.**

- Tragen Sie weder lose Kleidung noch Schmuck, da sich diese in den beweglichen Komponenten von Maschinen verfangen könnten.
- Tragen Sie stets geeignete Sicherheitsschuhe.
- Binden Sie lange Haare zusammen und decken Sie sie ab.

**9 – Verwenden Sie geeignete persönliche Schutzausrüstung.**

- Tragen Sie stets eine geeignete Schutzbrille.
- Tragen Sie bei staubigen Arbeiten stets eine Atemschutzmaske.

**WARNUNG!** Falls keine persönliche Schutzausrüstung getragen wird, können schwerwiegende Verletzungen und Erkrankungen auftreten.

**10 – Verwenden Sie Staubabsaugvorrichtung.** – Verwenden Sie Geräte mit Staubabsauganschluss stets mit einer geeigneten Absaugvorrichtung.

**11 – Verwenden Sie die Anschlussleitung nicht missbräuchlich.** – Ziehen Sie niemals am Kabel, um dieses aus der Steckdose zu entfernen. Halten Sie Anschlussleitungen fern von Hitze, Schmiermitteln und scharfen Kanten. Beschädigte und abgenutzte Leitungen erhöhen das Risiko von elektrischen Schlägen.

**12 – Fixieren Sie Ihre Werkstücke.** – Verwenden Sie stets Schraubzwingen, Schraubstöcke und andere Klammervorrichtungen, um Werkstücke sicher zu fixieren. Dies ist sicherer als das Halten von Hand.

**13 – Nicht zu weit hinauslehnen.** – Bleiben Sie standfest und halten Sie stets Ihr Gleichgewicht.

**14 – Führen Sie Instandhaltungsarbeiten sorgfältig durch.**

- Halten Sie Schneidwerkzeuge scharf. Werkzeuge mit scharfen Schneiden sind besser zu kontrollieren und verkanten sich weniger leicht.
- Befolgen Sie die Anweisung zur Schmierung und zum Austausch von Zubehörteilen.

- Überprüfen Sie Anschlussleitungen in regelmäßigen Abständen und lassen Sie diese bei Beschädigung oder Abnutzung von einem autorisierten Servicetechniker austauschen.
- Halten Sie Griffe trocken, sauber und frei von Schmierstoffen.

**WARNUNG!** Viele Unfälle mit Elektrowerkzeugen sind auf unzureichende Instandhaltung zurückzuführen.

**15 – Trennen Sie Geräte nach dem Gebrauch vom Stromnetz.** – Trennen Sie Elektrowerkzeuge stets von der Spannungsversorgung, bevor Sie Wartungsarbeiten durchführen und Zubehör abnehmen oder anbringen.

**WARNUNG!** Die Verwendung von Zubehör, das nicht vom Hersteller des Elektrowerkzeugs empfohlen wird, kann zu schwerwiegenden Sach- und Personenschäden führen.

**16 – Entfernen Sie stets alle Werkzeuge vom Gerät.** – Machen Sie es sich zur Gewohnheit, vor dem Einschalten von Elektrowerkzeugen zu überprüfen, dass alle beim Zubehörschalt oder zur Justierung verwendeten Werkzeuge (z.B. Innensechskant-, Maul- u. Stiftschlüssel) entfernt wurden.

**17 – Vermeiden Sie unbeabsichtigtes Einschalten.** – Vergewissern Sie sich, dass sich der Betriebsschalter von Elektrowerkzeugen im ausgeschalteten Zustand befindet, bevor Sie das Werkzeug mit dem Stromnetz verbinden bzw. Akkus einsetzen.

**WARNUNG!** Ein unbeabsichtigtes Einschalten von Elektrowerkzeugen kann zu schwerwiegenden Sach- und Personenschäden führen.

**18 – Verwenden Sie geeignete Verlängerungsleitungen.** – Falls das Elektrowerkzeug in Außenbereichen verwendet wird, muss eine speziell für Außenbereiche geeignete Verlängerungsleitung verwendet werden. Dies vermindert das Risiko von elektrischen Schlägen.

**19 – Seien Sie aufmerksam.**

- Achten Sie darauf, was Sie tun, wenden Sie gutes Urteilsvermögen an und verwenden Sie Werkzeuge niemals, wenn Sie müde sind.
- Verwenden Sie Elektrowerkzeuge niemals, wenn Sie unter dem Einfluss von Drogen, Alkohol oder Medikamenten stehen.

**WARNUNG!** Ein Moment der Unachtsamkeit kann zu schweren Verletzungen führen.

**20 – Überprüfen Sie den Zustand von Werkzeugen vor der Benutzung.**

- Das Werkzeug muss vor jeder Verwendung auf Beschädigungen überprüft werden. Vergewissern Sie sich, dass sich das Gerät in einem Zustand befindet, in dem es seine normale Funktion sicher erfüllen kann.
- Begutachten Sie bewegliche Teile auf feste Verbindung, korrekte Ausrichtung, Schäden, korrekte Montage und andere Fehlerzustände, die ihre Funktion beeinträchtigen könnten.
- Beschädigte Schutzvorrichtungen und andere fehlerhafte Komponenten müssen von einem autorisierten Servicetechniker repariert oder ausgetauscht werden, außer wenn in dieser Bedienungsanleitung abweichend beschrieben.
- Defekte Schalter müssen von einem autorisierten Servicetechniker ausgetauscht werden.

**WARNUNG!** Verwenden Sie das Gerät nicht, falls es sich nicht über den Ein-/Aussschalter einschalten und auch ausschalten lässt. Der Schalter muss zur sicheren Verwendung ausgetauscht werden.

**21 – Lassen Sie das Werkzeug ausschließlich von qualifizierten Technikern warten und reparieren.** – Dieses Elektrowerkzeug entspricht den relevanten Sicherheitsvorschriften. Reparaturen dürfen ausschließlich von autorisierten Servicetechnikern durchgeführt werden, da unsachgemäße Reparaturen eine ernstzunehmende Gefahr darstellen könnten.

**WARNUNG!** Verwenden Sie zur Instandhaltung ausschließlich identische Originalersatzteile.

**WARNUNG!** Eine beschädigte Anschlussleitung muss durch den Hersteller oder eine autorisierte Fachwerkstatt ausgetauscht werden.

**22 – Der Netzstecker des Gerätes darf ausschließlich an einen geeigneten Steckdose verwendet werden.** – Der Netzstecker des Gerätes darf niemals modifiziert werden. Verwenden Sie keine Adapter mit geerdeten Elektrowerkzeugen. Dies trägt zum Schutz vor elektrischen Schlägen bei.

**23 – Bei der Verwendung in Außenbereichen muss das Gerät an einem Stromkreis betrieben werden, der von einem Fehlerstromschutzschalter abgesichert ist.** Die Verwendung von FI-Schaltern vermindert die Gefahr elektrischer Schläge.

**HINWEIS:** Fehlerstromschutzschalter werden auch als FI-Schalter, FI-Schutzschalter oder RCDs bezeichnet.

**WARNUNG!** In Australien und Neuseeland darf dieses Gerät nur unter Verwendung einer Fehlerstromschutzeinrichtung (FI-Schalter) mit einem Bemessungsfehlerstrom von höchstens 30 mA an die Spannungsversorgung angeschlossen werden.

**WARNUNG!** Stellen Sie vor Anschluss eines Werkzeugs an eine Stromquelle (Steckdose, Stromanschluss u.ä.) sicher, dass die Netzspannung der auf dem Typenschild des Werkzeugs angegebenen Spannung entspricht. Eine Stromquelle mit einer höheren Spannung als der für das Werkzeug spezifizierten Spannung kann zu schweren Verletzungen des Bedieners sowie Beschädigung des Werkzeugs führen. Schließen Sie das Werkzeug im Zweifelsfall nicht an. Eine niedrigere Spannung als auf dem Typenschild angegeben schadet dem Motor.

*Verpolungssichere Stecker (nur für Nordamerika): Um das Risiko elektrischer Schläge zu verringern, ist dieses Gerät mit einem verpolungssicheren Netzstecker ausgestattet (ein Steckerkontakt ist breiter als der andere). Dieser Stecker kann nur in einer Position in eine geeignete Steckdose eingesteckt werden. Falls der Stecker nicht vollständig in die Steckdose eingesteckt werden kann, ziehen Sie ihn heraus und stecken Sie ihn umgekehrt wieder ein. Sollte der Stecker noch immer nicht passen, lassen Sie eine geeignete Steckdose durch einen qualifizierten Elektriker installieren. Verändern Sie die Steckdose niemals eigenmächtig.*

# Zusätzliche Sicherheitshinweise für Spindelschleifmaschinen



## WARNUNG!

- Dieses Gerät darf nur unter Verwendung einer Fehlerstromschutzeinrichtung (FI-Schalter) mit einem Bemessungsfehlerstrom von höchstens 30 mA an die Spannungsversorgung angeschlossen werden.
- Falls das Netzkabel ersetzt werden muss, darf dies nur durch den Hersteller oder einen seiner zugelassenen Vertreter erfolgen, um Sicherheitsrisiken auszuschließen.

Durch in dieser Betriebsanleitung genannte Warnhinweise, Vorsichtsmaßnahmen und Anweisungen können nicht alle Situationen und Bedingungen abgedeckt werden, die möglicherweise auftreten können. Es muss dem Bediener bewusst sein, dass gesunder Menschenverstand und Vorsicht Faktoren sind, die sich nicht in dieses Gerät einbauen lassen, sondern vom Bediener beigesteuert werden müssen.

Nehmen Sie die Spindelschleifmaschine erst in Betrieb, wenn sie vollständig montiert ist und Sie die nachfolgenden Anweisungen und die Gefahrenhinweise an der Spindelschleifmaschine sorgfältig gelesen und vollständig verstanden haben.

- a) Überprüfen Sie den Zustand der Spindelschleifmaschine. Wenn ein Teil fehlt, verbogen ist oder nicht ordnungsgemäß funktioniert, ersetzen Sie dieses Teil vor Gebrauch der Schleifmaschine.
- b) Bestimmen Sie die Art der auszuführenden Aufgabe, bevor Sie die Spindelschleifmaschine in Betrieb nehmen.
- c) Sichern Sie Ihr Werkstück. Stützen Sie das Werkstück gut auf der Tischplatte ab und halten Sie es mit beiden Händen fest.
- d) Achten Sie auf die Vorschubrichtung. Führen Sie das Werkstück der Schleifhülse gegen die Drehrichtung der Schleifhülse zu.
- e) Halten Sie Ihre Hände stets von der Schleifmaschinenbahn und den Schleifhülsen fern. Vermeiden Sie Haltungen, in denen Ihre Hand im Falle eines plötzlichen Abrutschens in die Spindel geraten kann. Fassen Sie nicht unter das Werkstück oder an die Schleifhülse, während die Spindel sich dreht.
- f) Trennen Sie die Schleifmaschine nach dem Ausschalten vom Stromnetz. Warten Sie, bis die Spindel zum Stillstand gekommen ist, bevor Sie Wartungsarbeiten durchführen. Die Schleifmaschine muss bei Nichtgebrauch sowie beim Wechseln von Tischeinsätzen, Schleifhülsen, Gummivalzen und anderem Zubehör stets vom Stromnetz getrennt sein.
- g) Vergewissern Sie sich, dass sich im zu schleifenden Bereich Ihres Werkstücks keine Nägel oder anderen Fremdkörper befinden.
- h) Verwenden Sie diese Schleifmaschine niemals zum Nassschleifen. Nichtbefolgen kann zu elektrischem Schlag führen und somit ernsthafte Verletzungen oder schlimmeres verursachen.
- i) Verwenden Sie bei der Wartung dieser Spindelschleifmaschine ausschließlich identische Ersatzteile.
- j) Stellen Sie sicher, dass die Spindel zum völligen Stillstand gekommen ist, bevor Sie das Werkstück berühren.
- k) Treffen Sie Vorsichtsmaßnahmen beim Abschleifen bemalter oder lackierter Flächen. Vom Abschleifen von Bleifarbe wird ausdrücklich abgeraten. Der kontaminierte Staub lässt sich kaum unter Kontrolle bringen und kann zu Bleivergiftung führen.

Ergreifen Sie daher beim Abschleifen von Farbe bzw. Lack folgende Maßnahmen:

- a) Schützen Sie Ihre Lunge. Tragen Sie eine Staub- oder Atemschutzmaske.
- b) Lassen Sie Kinder oder Schwangere nicht den Arbeitsbereich betreten, bis die Schlarbeit beendet und der Arbeitsbereich gesäubert ist.
- c) Wo bemalte bzw. lackierte Flächen abgeschliffen werden, darf nicht gegessen, getrunken oder geraucht werden.
- d) Verwenden Sie nach Möglichkeit eine Staubabsauganlage. Decken Sie den Arbeitsbereich mit Schutzfolie ab. Sorgen Sie dafür, dass kein Farbstaub aus dem Arbeitsbereich herausgetragen wird.
- e) Reinigen Sie den Arbeitsbereich nach Beendigung des Farb-/Lackabschleifens gründlich.

## Geräteübersicht

1. Tischeinsatz
2. Spindelmutter
3. Spindelscheibe
4. Schleifhülse
5. Einschalter
6. Ausschalter
7. Aufbewahrungsfach für Tischeinlagen und Spindelscheiben
8. Bohrungen für Werkbankmontage
9. Aufbewahrungsfach für Schleifhülsen und -walzen
10. Schwenkmechanismus
11. Richtungsanzeiger
12. Tischplatte
13. Tischanschlagsarretierung
14. Tischanschlagschraube
15. Tischanschlag
16. Winklarretierung
17. Lüftungsschlitze
18. Winkelanzeigerschraube
19. Winkelanzeiger
20. Winkelskala
21. Absaugstutzen
22. Lüftungsschlitze

## Zubehör

23. Spindelscheiben (4 Größen)
24. Schleifhülsen (5 Größen)
25. Schleifwalzen (4 Größen)
26. Tischeinlagen (3 Größen)
27. Schwenktischeinlagen (3 Größen)
28. Aufbewahrungsfach für Tischeinlagen und Spindelscheiben
29. Aufbewahrungsfach für Schleifhülsen und -walzen
30. Spindelmutter

## Bestimmungsgemäße Verwendung

Stationäre Schleifmaschine zur Werkbankmontage. Mit einer rotierenden und einer höhenoszillierenden Schleifwalze für die schleifende und formgebende Bearbeitung unregelmäßig geformter und filigraner ebenso wie größerer, gerader Werkstücke. Die bis 45° schwenkbare Tischplatte bietet weitere Möglichkeiten zum Kantenschleifen und Anfasen.

## Auspacken des Gerätes

- Packen Sie Ihr Gerät vorsichtig aus und überprüfen Sie es. Machen Sie sich vollständig mit all seinen Eigenschaften und Funktionen vertraut.
- Vergewissern Sie sich, dass sämtliche Teile des Gerätes vorhanden und in einwandfreiem Zustand sind. Sollten Teile fehlen oder beschädigt sein, lassen Sie diese ersetzen, bevor Sie das Gerät verwenden.

## Vor Inbetriebnahme



**WARNUNG!** Trennen Sie das Gerät stets vom Stromnetz, bevor Sie Zubehörwechsel oder Einstellungsänderungen vornehmen.

## Gerätemontage

- Bringen Sie das Aufbewahrungsfach für Schleifhülsen und -walzen (29) an den dafür vorgesehenen Aufnahmen auf der linken Geräteseite an (siehe Abb. C).
- Befestigen Sie das Aufbewahrungsfach für Tischeinlagen und Spindelscheiben (28) auf der rechten Geräteseite (siehe Abb. D), indem Sie die Stifte an der Grundplatte in das Gerätegehäuse einführen und den oberen Bereich mit der mitgelieferten Klammer fixieren.

## Werkbankmontage

Für den stationären Einsatz der Spindelschleifmaschine empfiehlt es sich, das Gerät auf einer stabilen Arbeitsfläche zu montieren.

- Markieren Sie dazu die Bohrungen für die Werkbankmontage (8), indem Sie die Schleifmaschine so platzieren, wie sie befestigt werden soll, und die zu bohrenden Löcher durch die Grundplatte der Schleifmaschine auf der Montagefläche (d.h. beispielsweise Ihrer Werkbank) anzeichnen. Bohren Sie die Löcher in die Arbeitsfläche, setzen Sie die Schleifmaschine auf die Löcher und montieren Sie das Gerät mit passenden Schrauben, Unterlegscheiben und Muttern (nicht mitgeliefert) auf der Werkbank.
- Für den mobilen Einsatz können Sie ein Brett an die Grundplatte Ihrer

Spindelschleifmaschine montieren, mit dem sich das Gerät leicht auf unterschiedlichen Arbeitsflächen einspannen und wieder abbauen lässt.

- Achten Sie bei den verwendeten Schrauben darauf, dass diese lang genug sind, um tief und fest in die Werkbank bzw. das Montagebrett einzudringen.

**Hinweis:** Verwenden Sie für die Montage selbstsichernde Sechskantmutter mit Nyloneinsatz oder Federscheiben, um ein selbstständiges Losdrehen durch Vibrationen zu verhindern.

**Hinweis:** Verwenden Sie niemals Schrauben, die nur unter Kräfteanwendung in die Montagebohrungen geführt werden können. Dadurch wie auch durch übermäßiges Anziehen der Befestigungsmittel können Risse im Kunststoffgehäuse des Gerätes entstehen.

**Hinweis:** Falls die Tischplatte des Spindelschleifers aufgrund von Unebenheiten des Werkstattbodens bzw. der Werkbank nach links und rechts nicht plan verläuft, lassen sich diese durch Verwendung von zusätzlichen, dünnen Unterlegscheiben auf der entsprechenden Seite ausgleichen. Abweichungen nach vorn und hinten können über den Schwermmechanismus der Spindelschleifmaschine ausgeglichen werden.

## Staubabsaugung

Um ein sauberes und gesundheitsschonendes Arbeitsumfeld zu gewährleisten, wird empfohlen, die Spindelschleifmaschine in Verbindung mit einer Staubabsauganlage zu verwenden. Dies ist besonders dann unabdingbar, wenn eine mögliche Toxizität des Werkstücks besteht, wie dies z.B. bei älteren, ggf. mit Lack/Farbe versehenen oder mit unbekanntem Holzschutzmitteln behandelten Oberflächen der Fall ist.

1. Schließen Sie den Schlauch der Staubabsauganlage an den Absaugstutzen (21) an und vergewissern Sie sich, dass er fest sitzt (siehe Abb. F).
2. Schalten Sie die Staubabsauganlage ein, bevor Sie die Spindelschleifmaschine in Betrieb nehmen, um größtmögliche Wirksamkeit zu erreichen.

## Wahl der Schleifhülsenkörnung

- Im Fachhandel sind unterschiedliche Schleifhülsenkörnungen erhältlich. Die gebräuchlichsten Körnungen sind grob (80er-Körnung), mittel (150er-Körnung) und fein (240er-Körnung).
- Die grobe Körnung dient zum groben Abschleifen, die mittlere zum Glätten der Oberfläche und die feine für die Endbearbeitung.
- Verwenden Sie stets qualitativ hochwertige Schleifhülsen, um bestmögliche Schleifergebnisse zu erzielen.
- Nehmen Sie stets einen Probeauf auf einem Reststück vor, um die für die jeweilige Aufgabe am besten geeignete Körnung zu bestimmen. Falls das Werkstück nach dem Schleifen noch Spuren aufweist, bearbeiten Sie es erneut mit einer gröberen Schleifhülse, um die Spuren zu beseitigen, bevor Sie mit der ursprünglich gewählten Schleifhülse fortfahren. Stattdessen können Sie zum Entfernen der unerwünschten Spuren auch eine neue Schleifhülse verwenden und dann zur Endbearbeitung auf eine feinere Körnung übergehen.

## Tischeinlage auswählen

Wird nicht die richtige Tischeinlage mit der entsprechenden Schleifhülse verwendet, so besteht die Gefahr eingeklemmter Finger. Zudem kann das Werkstück auf diese Weise nach unten zwischen die Tischeinlage und die Schleifhülse geraten.

- Die Schleifhülse sollte genau, d.h. ohne Spiel, in die mittige Aussparung der Tischeinlage passen.
- Setzen Sie die Schwentkischeinlagen (27) nur ein, wenn die Tischplatte (12) auch tatsächlich geschwenkt werden soll.

Mithilfe der nachfolgenden Tabelle „Größenübersicht: Tischeinlagen und Spindelscheiben“ lässt sich bestimmen, welche Tischeinlage und Spindelscheibe mit der jeweiligen Schleifhülse zu verwenden ist.

## Größenübersicht: Tischeinlagen und Spindelscheiben

| Durchmesser der Schleifhülse | Durchmesser der Tischeinlage | Größe der Spindelscheibe |
|------------------------------|------------------------------|--------------------------|
| 14 mm                        | klein                        | 14 mm + 51 mm            |
| 21 mm                        | klein                        | 21 mm + 51 mm            |
| 28 mm                        | mittel                       | 21 mm + 51 mm            |
| 40 mm                        | mittel                       | 40 mm + 51 mm            |
| 51 mm                        | groß                         | 2 x 51 mm                |

## Schleifhülse anbringen

**Hinweis:** Mit Ausnahme der kleinsten, 14 mm großen Schleifhülse passen alle Schleifhülsen auf die zugehörige Schleifwalze (25).

1. Wählen Sie die für die auszuführende Aufgabe am besten geeignete Schleifhülse (24) und die entsprechende Schleifwalze.
2. Setzen Sie die Schleifhülse so auf die Schleifwalze (siehe Abb. E), dass sie weder oben noch unten übersteht.
3. Legen Sie die gemäß der obigen Tabelle korrekte Spindelscheibe (23) auf die Spindel (siehe Abb. A).

4. Setzen Sie die Tischeinlage in der benötigten Größe ein, d.h. entweder normal (26) oder Schwenktisch- (27). Richten Sie die Beine unter der Tischeinlage mithilfe des Schlosssymbols am Tisch auf die Markierungen für die Einlagenmontage an der Tischplatte (12) aus. Drehen Sie die Tischeinlage zum Arretieren im Uhrzeigersinn auf das Schlosssymbol. Vergewissern Sie sich, dass die Tischeinlage mit der Tischplatte bündig ist.
5. Setzen Sie die Schleifhülse mit der Schleifwalze auf die Spindel. Üblicherweise wird sie so eingesetzt, dass sich die am stärksten abgenutzte Schleiffläche oben befindet, um eine gleichmäßige Abnutzung zu gewährleisten und die Standzeit der Schleifhülse zu maximieren.
6. Setzen Sie die gemäß der obigen Tabelle korrekte Spindelscheibe oben auf Schleifwalze und -hülse.
7. Fixieren Sie den Aufbau abschließend mithilfe der Spindelmutter (2). Diese muss im Gegenuhrzeigersinn angezogen werden! Ziehen Sie sie jedoch nicht zu fest an. Abb. B zeigt den einsatzbereiten Aufbau.

**Hinweis:** Falls sich die Schleifhülse bei Inbetriebnahme des Gerätes auf der Schleifwalze dreht, muss die Spindelmutter fester angezogen werden, damit die Schleifwalze in die Schleifhülse greifen kann.

**ACHTUNG!** Verwenden Sie keine übermäßig abgenutzten Schleifhülsen. Andernfalls droht eine starke Wärmeentwicklung, wodurch die Schleifwalze Schaden nehmen kann. Aufgrund abgenutzter Schleifhülsen beschädigte Schleifwalzen sind nicht durch die Garantie abgedeckt.

## Tischplatte schwenken

Die Tischplatte (12) lässt sich bis 45° neigen (siehe Abb. G) und ermöglicht müheloses Anfasen ebenso wie andere Arten der Kantenbearbeitung.

1. Setzen Sie eine Schwenktischplatte (27) in der richtigen Größe in die Tischplatte ein.
2. Lösen Sie die Winkelarretierungen (16) auf beiden Seiten der Tischplatte.
3. Bringen Sie die Tischplatte in den gewünschten Winkel und orientieren Sie sich dabei an der Winkelskala (20) und dem Winkelanzeiger (19).
4. Ziehen Sie die beiden Winkelarretierungen wieder an.

## Bedienung

**⚠️ WARNUNG!** Tragen Sie bei der Arbeit mit diesem Gerät stets Augen-, Atem- und Gehörschutz sowie geeignete Schutzhandschuhe.

**⚠️ WARNUNG!** Vergewissern Sie sich, dass Ihre Kleidung und Ihre Schutzhandschuhe keine losen Fäden aufweisen. Diese könnten von der rotierenden Spindel erfasst werden und Ihre Hand oder Ihren Kopf an die sich drehende Spindel ziehen und dadurch schwere Verletzungen verursachen. Es wird empfohlen, nicht auf Textil basierende Schutzhandschuhe zu verwenden.

## Ein- und Ausschalten

**Warnhinweis:** Vergewissern Sie sich vor Einschalten des Gerätes, dass kein Kontakt zwischen Schleifhülse und Tischeinsatz besteht.

- Betätigen Sie zum Einschalten den vorne an der Spindelschleifmaschine befindlichen Einschalter (5).
- Betätigen Sie zum Ausschalten der Spindelschleifmaschine den Ausschalter (6).

## Schleifen

**WARNUNG!** Schleifen Sie mit dieser Schleifmaschine kein Metall. Das Schleifen von Metall führt zu Funkenbildung, die Holz und Staubaufartikel auf der Schleifmaschine oder im Arbeitsbereich entzünden können.

**WARNUNG!** Führen Sie das Werkstück der Schleifhülse langsam gegen die Drehrichtung zu. Bei Nichtbefolgen könnte das Werkstück von der Schleifhülse weggedrückt werden und ein Verletzungsrisiko entstehen. Wenden Sie keine Gewalt an und üben Sie keinen übermäßigen Druck auf das Werkstück aus.

**HINWEIS:** Die Spindel dreht sich im Gegenuhrzeigersinn.

1. Vergewissern Sie sich, dass das Gerät sicher auf der Werkbank montiert ist und dass die Spindelmutter (2) mit geeigneter Schleifhülse und passender Tischeinlage gemäß der Anweisung unter „Schleifhülse anbringen“ richtig angezogen ist.
2. Stellen Sie sicher, dass Sie angemessene Sicherheitsausrüstung einschließlich Gesichtsmaske und Schutzbrille tragen. Schalten Sie dann – wenn vorhanden – die Staubabsauganlage ein.
3. Schalten Sie die Schleifmaschine ein und warten Sie, bis der Motor seine volle Drehzahl erreicht hat.
4. Führen Sie das Werkstück langsam gegen die Drehrichtung an die Schleifhülse (siehe Abb. H, I und J).
- Führen Sie das Werkstück nicht mit Gewalt und üben Sie keinen übermäßigen Druck aus.
- Führen Sie das Werkstück ausschließlich gegen die Drehrichtung zu. Andernfalls könnte das Werkstück durch die Rotationskräfte der sich drehenden Schleifhülse von dieser abprallen oder weggeschleudert werden.
5. Schalten Sie das Gerät nach Beendigung der Arbeit aus und trennen Sie es vom Stromnetz.

## Zubehör

- Eine umfassende Auswahl an Zubehör und Verschleißteilen, darunter auch Ersatz-Schleifhülsen, ist über Ihren Triton-Fachhändler erhältlich. Ersatzteile können unter [toolsparensonline.com](http://toolsparensonline.com) bezogen werden.

## Instandhaltung

**⚠️ WARNUNG!** Trennen Sie das Gerät stets vom Stromnetz, bevor Sie Inspektions-, Wartungs- oder Reinigungsarbeiten durchführen.

### Tischplatte auf 0° kalibrieren

- Lösen Sie die beiden Winkelarretierungen (16).
- Legen Sie eine Wasserwaage o.ä. so auf die Tischplatte (12), dass sie von Ihnen fortweist und von der Front bis nach hinten eine Linie auf der Tischplatte bildet.
- Suchen Sie die exakte 0°-Position. Falls Sie nicht auf 0° kommen, lösen Sie die Tischanschlagsarretierungen (13) auf beiden Seiten und ändern Sie die Höhe der Tischanschlagschrauben (14), um eine größere Winkelbewegung der Tischplatte zu ermöglichen.
- Arretieren Sie die Winkelarretierungen in dieser Stellung.
- Vergewissern Sie sich, dass der 0°-Winkel weiter unverändert ist.
- Kontrollieren Sie, dass der Winkelanzeiger (19) genau auf 0° an der Winkelskala (20) zeigt. Wenn nicht, lösen Sie die Winkelanzeigerschraube (18) und drehen Sie den Winkelanzeiger (19) so, dass er genau auf 0° an der Winkelskala (20) steht. Ziehen Sie die Winkelanzeigerschraube anschließend wieder an.
- Passen Sie die Höhe der Tischanschlagschrauben (14) so an, dass sie bei 0° auf den Tischanschlägen (15) sitzen. Arretieren Sie diese Stellung nun mithilfe der Tischanschlagsarretierungen (13). Dies gewährleistet, dass sich die Tischplatte ohne einen Blick auf die Winkelskala mühelos wieder auf 0° bringen lässt.

**Hinweis:** Überprüfen Sie die Tischanschläge nach Verwendung der Tischplatte im Schwemmodus stets auf Schleifstaub und Späne, da sich diese andernfalls auf die 0°-Position auswirken können.

**Hinweis:** Bringen Sie die Tischplatte nach Gebrauch vorsichtig in die 0°-Stellung zurück. Durch gewaltsame Einstellungsänderungen könnte die eingestellte Kalibrierposition verloren gehen.

**Alternative Kalibrierung:** Wenn Sie den Tisch in einen absolut genauen 45°-Winkel bringen wollen und ihn regelmäßig im Winkelmodus verwenden, bietet es sich an, eine Wasserwaage mit 45°-Libelle oder ein vergleichbares Winkelwerkzeug zu verwenden und den Winkelanzeiger so einzustellen, dass er genau 45° anzeigt, wenn sich die Tischplatte gemäß Wasserwaage bei 45° befindet. Bringen Sie die Tischplatte dann über die Tischanschläge wieder in 0°-Stellung. Bei Zurücksetzen der Tischplatte auf 0° kann es sein, dass der Winkelanzeiger möglicherweise nicht exakt mit der 0°-Stellung übereinstimmt.

## Allgemeine Inspektion

- Überprüfen Sie alle Befestigungsschrauben in regelmäßigen Abständen auf festen Sitz, da sie sich mit der Zeit durch Vibration lockern können.
- Kontrollieren Sie das Netzkabel des Gerätes vor jedem Gebrauch auf Schäden und Verschleiß. Reparaturen müssen durch eine zugelassene Triton-Reparaturwerkstatt erfolgen. Dies gilt auch für mit dem Gerät verwendete Verlängerungskabel.

## Reinigung

- Halten Sie Ihr Gerät stets sauber. Durch Schmutz und Staub verschleiben die inneren Teile schnell und die Lebensdauer des Gerätes wird verkürzt. Reinigen Sie das Gerät mit einer weichen Bürste oder einem trockenen Tuch. Die Entlüftungöffnungen mit sauberer, trockener Druckluft reinigen, sofern verfügbar.
- Säubern Sie das Gerätegehäuse mit einem feuchten, weichen Lappen und einem milden Reinigungsmittel. Verwenden Sie keinesfalls benzin- oder alkoholhaltige oder andere scharfe Reinigungsmittel.
- Reinigen Sie Kunststoffteile niemals mit Ätzmitteln.

## Schmierung

- Schmieren Sie alle beweglichen Teile in regelmäßigen Abständen mit einem geeigneten Trockenschmier spray.

## Lagerung

- Gerät an einem sicheren, trockenen Ort außerhalb der Reichweite von Kindern lagern. Beschränken Sie bei stationär in einer Werkstatt oder Garage montiertem Gerät den Zugang zum Standort, um eine Inbetriebnahme des Gerätes durch Kinder zu verhindern.

## Entsorgung

Beachten Sie bei der Entsorgung von defekten und nicht mehr reparablen Elektrowerkzeugen die geltenden Vorschriften und Gesetze.

- Elektrowerkzeuge und andere elektrische und elektronische Altgeräte nicht über den Hausmüll entsorgen.
- Lassen Sie sich von der zuständigen Behörde bezüglich der ordnungsgemäßen Entsorgung von Elektrowerkzeugen beraten.

## Fehlerbehebung

| Störung   | Mögliche Ursache                                   | Störung   |
|---|--|---|
| Kein Betrieb bei Betätigung des Einschalters (5)                                      | Kein Strom   | Stromversorgung überprüfen  |
|   | Einschalter defekt                                 | Netzschalter von einem zugelassenen Triton-Kundendienst ersetzen lassen   |
| Schleifhülse rutscht auf der Schleifwalze   | Spindelmutter (2) nicht ausreichend fest angezogen | Spindelmutter schrittweise anziehen, bis die Walze die Schleifhülse fixiert   |
| Große Mengen Schleifstaub und Späne auf der Tischplatte                               | Absaugstutzen (21) verstopft                       | Gerät abschalten und vom Stromnetz trennen. Schleifwalze (25), Tischeinlage (26) und Spindelscheibe abnehmen. Staubabzug dann von der Verstopfung befreien. |
|   | Falsche Tischeinlage verwendet                     | Tischeinlage in der richtigen Größe verwenden   |
| Schleifwalze läuft nicht bei voller Drehzahl oder Motor macht ungewöhnliche Geräusche | Motor überhitzt                                    | Gerät abschalten und 30 Min. abkühlen lassen; Lüftungsschlitze (17 und 22) auf Verstopfungen kontrollieren  |
|   | Motor defekt                                       | An einen zugelassenen Triton-Vertragskundendienst wenden  |

## Garantie

Zur Anmeldung Ihrer Garantie besuchen Sie bitte unsere Website [www.tritontools.com](http://www.tritontools.com)\* und tragen dort Ihre persönlichen Daten ein.

Ihre Angaben werden (wenn nicht anders angewiesen) in unseren elektronischen Verteiler aufgenommen, damit Sie Information über zukünftige Produkteinführungen erhalten. Die von Ihnen bereitgestellten Angaben werden nicht an Dritte weitergegeben.

## Kaufinformation

Kaufdatum: \_\_\_/\_\_\_/\_\_\_

Modell: TSPS370 Bewahren Sie bitte Ihren Beleg als Kaufnachweis auf.

## EG-Konformitätserklärung

**Name des Unterzeichners:** Mr. Darrell Morris

**Bevollmächtigt durch:** Triton Tools

Erklärt hiermit, Folgendes:

Die alleinige Verantwortung für die Ausstellung dieser Erklärung trägt der Hersteller. Der Gegenstand der Erklärung erfüllt die einschlägigen Harmonisierungsrechtsvorschriften der Gemeinschaft.

**Produktkennung:** 622768

**Produktbezeichnung:** Spindelschleifmaschine mit Schwenktisch, 350 W, 380 mm

**Entspricht den folgenden Richtlinien und Normen:**

- Maschinenrichtlinie 2006/42/EG
- EMV-Richtlinie 2014/30/EU
- RoHS-Richtlinie 2011/65/EU
- EN 61029-1:2009+A11:2010
- EN 55014-1:2006+A1:2009+A2:2011
- EN 55014-2:1997+A1:2001+A2:2008
- EN 61000-3-2:2014
- EN 61000-3-3:2013
- EN 62321:2008

Triton garantiert dem Käufer dieses Produkts, dass Triton, wenn sich Teile dieses Produkts innerhalb von 3 Jahren ab Originalkaufdatum infolge fehlerhafter Materialien oder Arbeitsausführung als defekt erweisen, das mangelhafte Teil nach eigenem Ermessen entweder kostenlos reparieren oder ersetzen wird.

Diese Garantie gilt nicht für kommerzielle Verwendung und erstreckt sich nicht auf normalen Verschleiß oder Schäden infolge von Unfall, Missbrauch oder unsachgemäßer Verwendung.

\*Bitte registrieren Sie Ihren Artikel innerhalb von 30 Tagen nach dem Kauf online.

Es gelten die allgemeinen Geschäftsbedingungen.

Ihre gesetzlich festgelegten Rechte werden dadurch nicht eingeschränkt.

**Benannte Stelle:** Intertek

**Techn. Unterlagen bei:** Triton Tools

**Datum:** 30.06.2016

**Unterzeichnet von:**

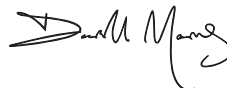

Mr. Darrell Morris,

vGeschäftsführender Direktor

**Name und Anschrift des Herstellers:**

Powerbox International Limited, Handelsregisternummer 06897059. Eingetragene Anschrift:

Powerbox, Boundary Way, Lufton Trading Estate, Yeovil, Somerset BA22 8HZ, Großbritannien

# Traduzione delle istruzioni originali

## Introduzione

Grazie per aver acquistato questo utensile Triton. Queste istruzioni contengono informazioni utili per il funzionamento sicuro ed affidabile del prodotto. Per essere sicuri di utilizzare al meglio il potenziale dell'utensile si raccomanda pertanto di leggere a fondo questo manuale. Conservare il manuale in modo che sia sempre a portata di mano e accertarsi che l'operatore dell'elettroutensile lo abbia letto e capito a pieno.

## Descrizione dei simboli

La targhetta sul vostro utensile può mostrare simboli. Questi rappresentano informazioni importanti riguardanti il prodotto o istruzioni sul suo utilizzo.



Indossare una protezione acustica  
Indossare occhiali protettivi  
Indossare protezione respiratoria  
Indossare il casco



Indossare la protezione delle mani



Leggere il manuale di istruzioni



Attenzione!



Solo per uso interno!



Fumi tossici o gas!



Scolligare sempre dalla rete elettrica durante la regolazione, sostituzione degli accessori, la pulizia, la manutenzione e quando non in uso!



Aspirazione polveri richiesto o consigliato



Costruzione di classe I (messa a terra)



**Protezione ambientale** I rifiuti elettrici non devono essere smaltiti con i rifiuti domestici. Riciclare dove esistono strutture idonee. Verificare con le autorità locali o con il vostro rivenditore per consigli sul riciclaggio.



Conforme alle normative di legislazione e gli standard di sicurezza.

## Abbreviazioni tecniche

|              |                                   |
|--------------|-----------------------------------|
| <b>V</b>     | Volt                              |
| <b>~, AC</b> | Corrente alternata                |
| <b>A, mA</b> | Ampere, milliampere               |
| <b>n0</b>    | Velocità a vuoto                  |
| <b>n</b>     | Velocità nominale                 |
| <b>opm</b>   | Orbitale o oscillazioni al minuto |
| <b>spm</b>   | Colpi al minuto                   |
| °            | Gradi                             |

|                           |  |
|---------------------------|--|
| ∅                         | Diametro   |
| Hz                        | Hertz  |
| ---, DC                   | Corrente continua                                |
| W, kW                     | Watt, kilowatt                                   |
| /min or min <sup>-1</sup> | Operazioni per minuto                            |
| rpm                       | Giri al minuto                                   |
| dB(A)                     | Livello sonoro decibel (A ponderato)             |
| m/s <sup>2</sup>          | Metro al secondo quadrato (vibrazioni grandezza) |

## Specifiche

|  |                                   |
|--|-----------------------------------|
| <b>No di modello:</b>                  | TSPS370                           |
| <b>Tensione:</b>                       | 220-240 V ~, 50Hz                 |
| <b>Velocità a vuoto:</b>               | 1,425 /min                        |
| <b>Oscillazioni verticali:</b>         | 30 OPM                            |
| <b>Lunghezza corsa:</b>                | 19 mm                             |
| <b>Lunghezza manica:</b>               | 142 mm                            |
| <b>Diametri manicotti:</b>             | 14 mm, 21 mm, 28 mm, 40 mm, 51 mm |
| <b>Tavolo inclinabile:</b>             | 0-45 °                            |
| <b>Porta estrazione della polvere:</b> | 52 mm esterno, 47 mm interno      |
| <b>Dimensioni tavolo:</b>              | ∅380 mm                           |
| <b>Grado di protezione:</b>            | IP20                              |
| <b>Classe di protezione:</b>           |                                   |
| <b>Dimensioni (L x P x A):</b>         | 380 x 380 x 480 mm                |
| <b>Peso:</b>                           | 13,4 kg                           |

Come parte del nostro continuo sviluppo del prodotto, le specifiche di Triton prodotti possono variare senza preavviso.

### Informazioni sul suono e sulle vibrazioni:

|   |             |
|---|-------------|
| <b>Pressione Sonora L<sub>pa</sub>:</b> | 82,7 dB (A) |
| <b>Potenza sonora L<sub>wa</sub>:</b>   | 95,7 dB (A) |
| <b>Tolleranza K:</b>                    | 3dB         |

Il livello di intensità sonora per l'operatore supera 85dB (A) e misure di protezione sonori sono necessarie.

**ATTENZIONE:** Indossare sempre protezioni per le orecchie, dove il livello sonoro supera i 85 dB (A) e limitare il tempo di esposizione, se necessario. Se i livelli sonori sono scomodi, anche con la protezioni per le orecchie, smettere di usare lo strumento immediatamente e controllare la protezione acustica sia montata correttamente e fornisce il corretto livello di isolamento acustico per il livello del suono prodotto dal vostro strumento.

**ATTENZIONE:** l'esposizione dell'utente alle vibrazioni dello strumento può causare la perdita del senso del tatto, intorpidimento, formicolio e riduzione della capacità di presa. Esposizione a lungo termine può portare ad una condizione cronica. Se necessario, limitare la lunghezza del tempo esposti a vibrazioni e utilizzare guanti anti-vibrazione. Non utilizzare lo strumento con le mani sotto ad una temperatura normale comoda, siccome le vibrazioni avranno un effetto maggiore. Utilizzare i dati forniti nella specifica relativa alle vibrazioni per calcolare la durata e la frequenza di funzionamento dello strumento.

I livelli sonori e vibrazioni nella specifica sono determinate a secondo EN61029 o simili standard internazionali. Le figure rappresentano un normale utilizzo per lo strumento in normali condizioni di lavoro. Uno strumento a mal tenuta, montata in modo errato, o usato in modo improprio, possono produrre un aumento dei livelli di rumore e vibrazioni. [www.osha.europa.eu](http://www.osha.europa.eu) fornisce informazioni sui livelli sonori e vibrazioni nei luoghi di lavoro che possono essere utili per gli utenti domestici che utilizzano strumenti per lunghi periodi di tempo.

## Avvertenze generali di sicurezza

**ATTENZIONE!** Leggi tutte le avvertenze di sicurezza e le istruzioni operative. La mancata osservanza delle avvertenze e le istruzioni può causare scosse elettriche, incendi e / o gravi lesioni.

**ATTENZIONE:** Questo apparecchio non è destinato all'uso da parte di persone (inclusi i bambini) con capacità ridotta, fisiche o mentali o con mancanza di esperienza o di conoscenza, a meno che non siano controllati o istruiti all'uso dell'apparecchio da una persona responsabile della loro sicurezza. I bambini devono essere sorvegliati per assicurarsi che non giochino con l'apparecchio.

**AVVERTIMENTO!** Quando si usano utensili elettrici è necessario seguire sempre le precauzioni di sicurezza per ridurre il rischio di incendi, scosse elettriche e lesioni personali tra cui le seguenti.

Leggere tutte le istruzioni prima di utilizzare il prodotto e conservare queste istruzioni. Salvo tutte le avvertenze e le istruzioni per riferimento futuro.

Il termine "elettroutensile" nelle avvertenze si riferisce ad un elettroutensile di rete fissa (con filo) o un utensile a batteria (senza filo).

**1 - Mantenere l'area di lavoro libero** - Il disordine e panchine invitano gli infortuni

**2 - Considerare l'ambiente di lavoro**

- Non esporre gli utensili alla pioggia
- Non utilizzare gli strumenti in luoghi umidi o bagnati
- Mantenere l'area di lavoro ben illuminata
- Non usare utensili in presenza di liquidi o gas infiammabili

**3 - Protezione contro le scosse elettriche** - Evitare il contatto fisico con superfici collegate a terra (p.es. tubi, caloriferi, forneli, frigoriferi)

**4 - Tenere le altre persone lontane** - Non consentire a persone, soprattutto bambini, non coinvolti nei lavori toccare l'utensile o il cavo di prolunga e tenerli lontani dall'area di lavoro

**5 - Riporre gli elettroutensili** - Quando non è in uso, gli strumenti devono essere conservati in un luogo chiuso a chiave asciutto, fuori dalla portata dei bambini

**6 - Non forzare lo strumento** - Si eseguirà il lavoro meglio e più sicuro alla velocità per la quale è stato previsto

**7 - Utilizzare lo strumento giusto** - Non forzare piccoli attrezzi per fare il lavoro di un attrezzo pesante

- Non usare utensili per scopi non previsti, ad esempio non utilizzare seghe circolari per tagliare grossi tronchi

**8 - Abbigliamento adeguato**

- Non indossare abiti larghi o gioielli , che possono rimanere impigliati nelle parti in movimento
- Calzature di sicurezza adatte sono consigliate quando si lavora all'aperto .
- Indossare rivestimento di protezione per contenere i capelli lunghi

**9 - Utilizzare dispositivi di protezione**

- Usare occhiali di sicurezza
- Utilizzare una mascherina antipolvere , se le operazioni di lavoro creano polvere

**ATTENZIONE:** Non utilizzare dispositivi di protezione o abbigliamento adeguato che può causare lesioni personali o aumentare la gravità di un infortunio .

**10 - Collegare apparecchiature di aspirazione** - Se lo strumento è previsto per il collegamento di aspirazione della polvere e di raccolta delle apparecchiature , assicurarsi che siano collegati e utilizzati correttamente

**11 - Non abusare del cavo di alimentazione** - Non tirare mai il cavo di alimentazione per scollarlo dalla presa. Tenere il cavo di alimentazione lontano da bordi di calore , olio e bordi taglienti. Cavi di alimentazione danneggiati o aggrovigliati aumentano il rischio di scosse elettriche

**12 - Lavoro sicuro** - Dove possibile utilizzare pinze o morse per bloccare il lavoro . E 'più sicuro che usare la mano

**13 - Non sbilanciarsi** - Mantenere sempre la posizione e l'equilibrio in ogni momento

**14 - Mantenere gli utensili elettrici con cura**

- Mantenere gli utensili da taglio affilati e puliti rende più facile da controllare lo strumento e meno probabilità di legarsi o bloccare il pezzo in lavorazione
- Seguire le istruzioni per la lubrificazione e la sostituzione degli accessori
- Controllare i cavi di alimentazione degli strumenti periodicamente e se danneggiato mandarli in riparazione presso un centro di assistenza autorizzato
- Controllare che i cavi di prolunga periodicamente e sostituirlo se danneggiato
- Mantenere le impugnature asciutte, pulite e prive di olio e grasso

**ATTENZIONE:** Molti incidenti sono causati da una scarsa manutenzione.

**15 - Strumenti di disconnessione** - Quando non è in uso, prima della manutenzione e durante il cambio accessori come lame, punte e frese, scollegare strumenti dalla rete elettrica

**ATTENZIONE:** L'uso di accessori o ricambi non raccomandati dal produttore può comportare un rischio di lesioni alle persone.

**16 - Rimuovere le chiavi di registro e chiavi** - formare l'abitudine di controllare per vedere che le chiavi di registro vengono rimosse dallo strumento prima di accenderlo

**17 - Evitare avviamenti accidentali** - Controllare che l'interruttore sia in posizione " off " per il collegamento ad una presa di rete o durante l'inserimento di una batteria, o al quando ritirando o trasportando lo strumento

**ATTENZIONE:** L'avviamento non intenzionale di uno strumento è in grado di causare lesioni importanti .

**18 - Utilizzare prolunghie esterne** - Quando lo strumento viene utilizzato all'aperto , utilizzare solo prolunghie per uso esterno e in modo marcato . L'uso di un cavo di prolunga adatto per l'uso esterno riduce il rischio di scosse elettriche

**19 - Fare attenzione**

- Fate attenzione a quello che state facendo , usare il buon senso e non azionare l'utensile quando si è stanchi
- Non utilizzare uno strumento di potere , mentre si è sotto l'effetto di droghe , alcol o medicinali

**ATTENZIONE:** Un attimo di distrazione durante l'uso può causare gravi lesioni personali.

**20 - Controllare le parti danneggiate**

- Prima di un ulteriore utilizzo dell'utensile , esso deve essere attentamente controllato per determinare che funzioni correttamente per svolgere la funzione prevista
- Verificare l'allineamento di parti in movimento , legando di parti in movimento , danni ai componenti , montaggio e altre condizioni che possono compromettere il funzionamento
- Una guardia o altre parti danneggiate devono essere adeguatamente riparate o sostituite da un centro di assistenza autorizzato se non diversamente indicato nel presente manuale di istruzioni
- Gli interruttori difettosi devono essere sostituiti da un centro di assistenza autorizzato
- **ATTENZIONE:** Non utilizzare lo strumento se l' interruttore on / off non si accende e spegne . L'interruttore deve essere riparata prima di utilizzare l' utensile .

**21 - Far riparare da personale qualificato** - Questo utensile elettrico è conforme alle norme di sicurezza. Le riparazioni devono essere eseguite esclusivamente da personale qualificato, altrimenti questo può comportare un notevole pericolo per l'utente

**ATTENZIONE:** Per la manutenzione utilizzare solo parti di ricambio identiche.

**ATTENZIONE:** Se il cavo di alimentazione è danneggiato, deve essere sostituito dal produttore o da un centro di assistenza autorizzato.

**22 - La presa dello strumento deve corrispondere alla presa di corrente** - Non modificare la spina in alcun modo. Non usare adattatori per spine con utensili elettrici messa a terra (messa a terra). Le spine non modificate e le prese adatte allo scopo riducono il rischio di scosse elettriche

**23 - In caso di funzionamento di un utensile elettrico all'esterno utilizzare un dispositivo di corrente residua (RCD)** - Utilizzo di un RCD riduce il rischio di scosse elettriche

**NB:** Il termine "dispositivo di corrente residua (RCD)" può essere sostituito con il termine "interruttore differenziale (salvavita)" o "interruttore differenziale (ELCB)".

**ATTENZIONE:** Se utilizzato in Australia o in Nuova Zelanda, si raccomanda che questo strumento viene sempre fornito con dispositivo di corrente residua (RCD) con una corrente differenziale nominale di 30 mA o meno.

**ATTENZIONE:** Prima di collegare uno strumento ad una fonte di alimentazione (interruttore di rete, presa, ecc), assicurarsi che la tensione è la stessa di quella indicata sulla targhetta dello strumento. Una fonte di alimentazione con tensione superiore a quella specificata per lo strumento è in grado di causare gravi lesioni per l'utente, e danni allo strumento. In caso di dubbio, non attaccare lo strumento. Utilizzando una fonte di alimentazione con tensione inferiore a quella di targa è dannoso per il motore.

Le spine polarizzate (solo Nord America) Per ridurre il rischio di scosse elettriche, l'apparecchio dispone di una spina polarizzata (una lama più larga dell'altra). Questa spina può essere inserita in una presa polarizzata in un solo modo. Se la spina non entra completamente nella presa, invertire la spina. Se ancora non si adatta, contattare un elettricista qualificato per installare la presa adeguata. Non modificare la spina in alcun modo.

# Norme generali di sicurezza per levigatrici a mandrino

## ⚠ Attenzione!

- Si raccomanda che questo elettro utensile venga sempre fornito con dispositivo di corrente residua (RCD) con una corrente differenziale nominale di 30 mA o meno.
- Qualora sia necessario sostituire il cavo di alimentazione sarà necessario rivolgersi al produttore, a un agente del produttore o a un centro assistenza autorizzato per evitare pericoli di sicurezza.

Le avvertenze, precauzioni e le istruzioni discusse in questo manuale non possono coprire tutte le possibili condizioni e situazioni che possono verificarsi. L'operatore deve capire che il buon senso e cautela sono fattori che non possono essere incorporate in questo prodotto, ma deve essere fornita dall'operatore.

Non utilizzare la levigatrice a mandrino finché non è completamente assemblata e non prima di aver letto e compreso le seguenti istruzioni e le etichette di avvertimento sulla levigatrice a mandrino.

- Controllare lo stato della levigatrice a mandrino.** Qualora una qualsiasi componente fosse mancante, piegata, o non funzioni correttamente, sostituire il pezzo prima di utilizzare la levigatrice.
- Determinare il tipo di lavoro che si sta per fare prima di utilizzare la levigatrice a mandrino.**
- Fissare il pezzo da sottoporre a lavorazione.** Sostenere il pezzo in modo sicuro sul banco, e tenerlo con entrambe le mani.
- Prestare attenzione alla direzione di inserimento.** Inserire il pezzo di lavoro gradualmente, CONTRO il senso di rotazione, sul manico della levigatura.
- Tenere sempre le mani al di fuori del percorso della levigatrice e lontano dai manico di levigatura.** Evitare posizioni delle mani, dove una scivolata improvvisa potrebbe causare uno spostamento della mano dal mandrino. Non estendere le mani al di sotto il pezzo in lavorazione o al di sopra del manico abrasivo, mentre il mandrino è in rotazione.
- Al termine del lavoro, spegnere la macchina e scollegare dalla rete elettrica.** Attendere che il mandrino smetta di girare prima di eseguire interventi di manutenzione. La levigatrice deve essere scollegata quando non in uso o quando si sostituiscono piastre d'inserimento, manico di levigatura, mandrini di gomma, o altri oggetti.
- Assicurarsi che non vi siano chiodi o altri corpi estranei nella zona del pezzo da sottoporre a levigatura.**
- Non usare mai questa levigatrice per levigatura a umido.** Il mancato rispetto può causare scosse elettriche, causando lesioni gravi o episodi più gravi.
- Servirsi unicamente di componenti di ricambio identiche in fase di esecuzione di interventi di manutenzione su questa levigatrice a mandrino.**
- Assicurarsi che il mandrino si trovi a un punto di arresto completo prima di toccare il pezzo da sottoporre a lavorazione.**
- Prendere precauzioni quando si esegue la levigatura di superfici verniciate.** La levigatura a base di piombo vernice è **SCONSIGLIATA**. La polvere contaminata è troppo difficile da controllare, e potrebbe causare avvelenamento.

Levigatura su vernice:

- Proteggere i polmoni.** Indossare una mascherina anti-polvere o un respiratore.
- Non consentire ai bambini o alle donne incinta di sostare nell'area fino a che l'intervento di levigatura su vernice non sarà completato e non saranno state eseguite le operazioni di pulizia.**
- Non mangiare, bere o fumare nell'area in cui vengono eseguiti interventi di questo tipo.**
- Ove possibile, servirsi di un sistema di raccolta delle polveri.** Sigillare l'area servendosi di plastica. Non portare la polvere della vernice al di fuori dell'area di lavoro.
- Pulire interamente l'area in cui si sta eseguendo l'intervento di levigatura.**

# Familiarizzazione con il prodotto

## Unità principale

1. Inserito banco
2. Dado di blocco mandrino
3. Rondella di compressione
4. Manicotto abrasivo
5. Pulsante On
6. Pulsante Off
7. Insetto banco & deposito rondella
8. Fori di montaggio banco
9. Deposito per manicotti & tamburo
10. Meccanismo d'inclinazione
11. Indicatore di direzione
12. Banco
13. Dado di arresto banco
14. Bullone di arresto banco
15. Arresto banco
16. Manopola di serraggio angolare
17. Ventole del Motore
18. Vite di indicazione angolo
19. Indicatore angolo
20. Scala angolare
21. Presa anti-polvere
22. Ventole del motore

## Parti

23. Rondelle di compressione (4 dimensioni)
24. Maniche abrasive di levigatura (5 dimensioni)
25. Tamburo di levigatura (4 dimensioni)
26. Insetto banco (3 dimensioni)
27. Insetto banco inclinabile (3 dimensioni)
28. Insetto banco & unità di deposito rondelle
29. Unità di deposito manicotto & tamburo
30. Dado di blocco mandrino

## Destinazione d'uso

Levigatrice a banco con tamburo rotante e a oscillazione verticale. Per la levigatura di superfici curve e dritte su pezzi complessi e di grandi dimensioni. Il banco ad inclinatura di 45 ° aggiunge ulteriore levigatura per bordi e smussatura.

## Disimballaggio dell'utensile

- Disimballare con attenzione e procedere a un'ispezione della nuova levigatrice. Acquisire familiarità con tutte le caratteristiche e funzioni
- Verificare che tutte le componenti del dispositivo siano presenti e in buone condizioni. Qualora eventuali componenti siano mancanti o danneggiate, provvedere alla sostituzione delle stesse prima di iniziare a usare il dispositivo

## Prima dell'uso

**ATTENZIONE:** Verificare che il dispositivo sia scollegato dalla presa di corrente prima di fissare o sostituire eventuali accessori o eseguire eventuali regolazioni.

### Montaggio

- Montare l'unità di conservazione manicotto & tamburo(29) sui supporti sul lato sinistro della levigatrice mandrino (Figura C)
- Fissare l'unità di conservazione inserito & rondella (28) sul lato destro della levigatrice (Figura D), fissando i pioli alla base nel corpo principale e fissandola sulla parte superiore con la clip inclusa nella scatola.

### Montaggio banco

Se la levigatrice a mandrino deve essere utilizzata in una posizione permanente, si consiglia di fissarla ad un piano di lavoro rigido.

- Utilizzare i fori di montaggio banco (8) nella base della levigatrice come modello per contrassegnare e praticare quattro fori nella vostra superficie di montaggio previsto (ad esempio banco di lavoro). Fissare la levigatrice a mandrino in posizione utilizzando grandi bulloni, rondelle e dadi (non fornite)
- Se la levigatrice a mandrino è destinata ad essere più portatile, fissare un bordo alla base che può essere facilmente bloccata e rimossa da varie superfici di montaggio
- Se si utilizzano bulloni assicurarsi che siano abbastanza lunghe per penetrare il banco da lavoro o tavola sufficientemente per un fissaggio sicuro



**NB:** Usare dadi di bloccaggio in nylon o rondelle elastiche nei fissaggi per evitare vibrazioni che allentano i fissaggi.

**NB:** Non utilizzare mai viti che richiedono forza per spingere attraverso i fori di montaggio da banco siccome queste possono rompere il corpo in plastica come anche il fissaggio troppo stretto.

**NB:** Se il banco levigatrice a mandrino non è di livello tra il lato destro e sinistro a causa di variazioni nella superficie del laboratorio o piano di lavoro aggiuntivi rondelle sottili possono essere usate per correggere il livello sia sul lato sinistro o destro dei fissaggi. Variazioni di livello tra anteriore e posteriore possono essere corretti utilizzando il meccanismo di inclinazione della levigatrice mandrino.

## Estrazione della polvere

Si consiglia di usare la levigatrice a mandrino con un sistema di aspirazione delle polveri al fine di garantire un ambiente di lavoro pulito e sicuro. Questo è particolarmente importante quando la tossicità del pezzo è sconosciuta, cioè quando la natura dei rivestimenti superficiali vecchi, comprese le vernici o le soluzioni di trattamento del legno, sono sconosciuti

1. Fissare il tubo dal sistema di estrazione polvere alla Porta di estrazione della polvere (21) e verificare che sia saldamente fissato (Figura F)
2. Al fine di garantire una migliore efficacia, attivare il sistema di estrazione delle polveri prima di accendere la levigatrice a mandrino

## Selezionando il giusto grado di manicotto di levigatura

- I manicotti di levigatura sono disponibili in un'ampia gamma di livelli: grossa (80), media (150) e fine (240)
- Usare una grana grossa per finiture grezze, una media per perfezionare il lavoro e fine per completare il lavoro
- Usare sempre manicotti di levigatura di buona qualità per ottimizzare la qualità del lavoro
- Consigliamo di fare una prova su un pezzo di scarto per determinare i gradi ottimali di carta da smerigliatura per eseguire un determinato lavoro. Qualora alla fine del lavoro vi siano ancora segni, provare a tornare a una grana più grossa e levigare i punti più delicati prima di tornare alla grana prescelta; in alternativa provare a usare un nuovo manicotto da smerigliatura per eliminare i segni indesiderati prima di passare a una grana più fine e completare il lavoro.

## Selezionare il tipo giusto di manicotto di levigatura

Il mancato utilizzo di un inserto banco corretto con la sua manica di levigatura corrispondente potrebbe causare lesioni alle dita o far sì che il pezzo viene tirato giù tra l'inserto e il manicotto di levigatura.

- Il manicotto di levigatura dovrebbe sedersi comodamente nel foro centrale dell'inserto
- Montare solo inserti inclinabili (27) quando si sta per inclinare il banco (12)

Utilizzare il "Grafico di dimensione inserto & rondella" per aiutare a determinare il corretto inserimento del banco e la compressione di lavaggio da utilizzare con ogni manica di levigatura.

## Grafico di dimensione inserto & rondella'

| Diametro manicotto di levigatura | Dimensioni insert banco | Compressione dimensioni rondella |
|----------------------------------|-------------------------|----------------------------------|
| 14 mm                            | Piccolo                 | 14 mm + 51 mm                    |
| 21 mm                            | Piccolo                 | 21 mm + 51 mm                    |
| 28 mm                            | Medio                   | 21 mm + 51 mm                    |
| 40 mm                            | Medio                   | 40 mm + 51 mm                    |
| 51 mm                            | Grande                  | 51 mm x 2                        |

## Montaggio di un manicotto di levigatura

**NB:** Tutti i manicotti di levigatura, tranne il più piccolo da 14 mm, si montano su un tamburo di levigatura (25) corrispondente.

1. Selezionare il manicotto di levigatura corretto (24) per il lavoro previsto. Selezionare il corrispondente tamburo
2. Inserire il manicotto di levigatura sopra la carteggiatura del tamburo (Figura E) in modo che non ci sia sovrapposizione né superiore o inferiore
3. Montare la rondella di compressione corretta (23) secondo la tabella sul mandrino (Figura A)
4. Inserire il banco di dimensione richiesta normale o ribaltante (26 o 27). Utilizzare il simbolo di sblocco sul banco per allineare le gambe sul lato inferiore del banco con rientranze per il montaggio sul banco (12) dell'inserto e ruotare l'inserto banco senso orario per bloccarlo in posizione. Controllare il banco di inserimento è a filo con il banco
5. Montare il manicotto di levigatura con tamburo sul mandrino centrale. La prassi normale è di mettere la superficie più usurata del manicotto levigatura all'inizio in modo che l'usura è pari e per massimizzare l'uso dei manicotti di levigatura
6. Montare la corretta rondella secondo il banco, se necessario sulla sommità del tamburo e il manicotto

7. Infine fissare il gruppo con il mandrino dado di bloccaggio (2) che si avvitano nel senso antiorario non in senso orario. L'assemblaggio finale dovrebbe essere come (Figura B). Non serrare eccessivamente

**NB:** Se il manicotto ruota sul tamburo all'accensione il dado di bloccaggio mandrino non è stato sufficientemente stretto per comprimere il tamburo e quindi afferrare il manicotto.

**IMPORTANTE:** Non usare un manicotto di levigatura che è troppo usurato. Questo può portare ad un eccessivo surriscaldamento e potrebbe danneggiare il tamburo. Tamburi abrasivi danneggiati a causa di manicotti di levigatura usurati non sono coperti dalla garanzia.

## Inclinazione banco

Il banco (12) può essere inclinato fino a 45° (Figura G) questo permette una facile smussatura e altri lavori di bordo

1. Installare un inserto banco inclinabile (27) della dimensione corretta al banco
2. Allentare le 2 manopole di bloccaggio angolazione (16) su entrambi i lati del banco
3. Spostare il tavolo nella posizione di angolazione desiderata utilizzando la scala angolare (20) un indicatore di angolo (19)
4. Bloccare le due manopole di bloccaggio angolazione

## Funzionamento

**ATTENZIONE:** Indossare sempre protezioni per gli occhi, le vie respiratorie e un'adeguata protezione acustica, così come guanti adatti, quando si lavora con questo strumento.

**ATTENZIONE:** Assicurarsi guanti e indumenti indossati non hanno fili sciolti che potrebbero impigliarsi nel mandrino rotante e trascinare la mano o la testa nel mandrino in rotazione causando gravi lesioni. Si raccomanda di indossare guanti che non sono di base tessuto.

## Accensione e spegnimento

**NB:** Assicurarsi che non ci sia alcun contatto tra il manicotto di levigatura e l'inserto banco prima di accendere la macchina.

- Premere il pulsante di accensione (5) si trova sulla parte anteriore della levigatrice a mandrino
- Per spegnere la levigatrice a mandrino, premere il tasto OFF (6)

## Levigatura

**ATTENZIONE:** Non levigare il metallo con questa levigatrice. La levigatura di metallo provoca scintille che potrebbero innescare particelle di legno e polvere sulla levigatrice o in officina.

**ATTENZIONE:** Alimentare il pezzo a poco a poco, contro il senso di rotazione, sul manicotto di levigatura. In caso contrario si potrebbe forzare il pezzo lontano dalla manica di levigatura con rischio di lesioni. Non forzare il pezzo o applicare una forza eccessiva.

**NB:** Il mandrino ruota in senso anti-orario.

1. Controllare la macchina è montata saldamente sul banco di lavoro e il dado di bloccaggio del mandrino (2) è fissato correttamente con il manicotto abrasivo appropriato e l'inserto banco, in conformità con la guida in 'Montaggio del manicotto abrasivo'.
2. Assicurarsi che indossi tutto l'equipaggiamento di sicurezza adeguati, compresi maschera e occhiali di sicurezza, poi accendere il sistema di aspirazione (se disponibile).
3. Accendere la levigatrice e permettere al motore di raggiungere velocità.
4. Alimentare il pezzo a poco a poco, CONTRO il senso di rotazione, sul manicotto di levigatura (Figura H, I & J)
- Non forzare il pezzo in lavorazione o applicare una pressione eccessiva.
- Guida il pezzo di lavoro contro il senso di rotazione solo, o le forze di rotazione del manicotto abrasivo tenderanno a lanciare o rimbalzare il pezzo via dei manicotti di levigatura.
5. Al termine, spegnere la macchina e scollegare dalla rete elettrica.

## Accessori

- Una gamma di accessori e materiali di consumo, compresa la sostituzione manicotti di levigatura sono disponibili presso il rivenditore del Tritone. Pezzi di ricambio possono essere ottenute da [toolspareonline.com](http://toolspareonline.com)

## Manutenzione

**ATTENZIONE:** Scollegare SEMPRE dalla rete elettrica prima di effettuare qualsiasi controllo, manutenzione o pulizia.

## Banco 0° calibrazione

1. Sbloccare i 2 manopole di bloccaggio angoli (16)
2. Posizionare una livella o altro angolo dell'utensile sulla superficie del banco indicante (12) rivolto via dall'utente così il livello è in linea dalla parte anteriore alla parte posteriore del banco
3. Trovare la posizione piatta perfetta a 0° (Se non è possibile raggiungere la posizione di 0° allentare i bulloni di blocco banco (13) su entrambi i lati e regolare l'altezza dei bulloni di arresto banco (14) per permettere un ulteriore movimento angolare del banco
4. Bloccare le manopole di bloccaggio angolazione in questa posizione.
5. Ri-controllare l'angolo 0° è ancora corretta
6. Controllare che l'indicatore di angolazione (19) sia rivolto esattamente alla posizione '0°' sulla scala angolare (20). In caso contrario, allentare la vite di indicazione angolare (18) e ruotare l'indicatore (19) in modo che sia esattamente 0° sulla scala angolare (20) e serrare nuovamente le viti dell'indicatore angolare
7. Regolare l'altezza dei bulloni di arresto banco (14) in modo che poggiano sulle fermate del banco (15) nella posizione 0° e bloccare quella posizione con i dadi di arresto banco (13). In questo modo è possibile tornare facilmente il banco alla posizione di 0° senza controllare visivamente la scala dell'angolo

**NB:** Dopo aver utilizzato il banco ad un angolo inclinato controllare sempre per polvere di legno e trucioli che si formano sugli arresti del banco che può influenzare la posizione 0°.

**NB:** Riposizionare con cautela il banco nella posizione di 0° dopo l'uso, siccome una regolazione aggressiva può perdere la posizione impostata calibrata.

**Taratura alternativa:** Se avete bisogno di un angolata critica di 45° per il banco e fare uso frequente di inclinazione banco, utilizzare una livella a bolla con una finestra di 45° o un altro strumento d'angolazione e regolare l'indicatore di angolazione in modo che indica esattamente 45° quando il banco è a 45°, come mostrato sulla livella. Quindi utilizzare i fermi di arresto banco per tornare alla posizione di 0°. L'indicatore di angolazione non può allineare esattamente con la posizione 0° quando il banco è di nuovo a 0°.

## Ispezione generale

- Controllare regolarmente che tutte le viti di fissaggio siano serrate
- Prima di ogni uso, controllare che il cavo di alimentazione dell'utensile, non presenti danni o usura. Le riparazioni devono essere effettuate da un centro di assistenza autorizzato Triton. Questo consiglio vale anche per i cavi di prolunga usati con questo utensile

## Risoluzione dei problemi

| Problema  | Possibile causa  | Soluzione  |
|---|--|--|
| Nessun funzionamento quando viene usato l'interruttore On (5)   | Assenza di corrente  | Controllare la sorgente di alimentazione   |
|   | Interruttore On difettoso                                  | Sostituire l'interruttore presso un centro assistenza autorizzato Triton   |
| Il manico non ruota col tamburo   | Il dado di blocco mandrino (2) non è serrato a sufficienza | Serrare il dado di blocco mandrino a piccoli incrementi, fino a che il tamburo in gomma non tiene fissato il manico di levigatura  |
| Vengono prodotte grandi quantità di polvere   | Il passaggio dell'estrattore delle polveri (21) è bloccato | Spegnere l'alimentazione principale della macchina. Togliere il tamburo (25), l'inserto del banco (26) e la rondella del mandrino. Togliere l'elemento di blocco dal passaggio dell'estrattore delle polveri |
|   | È stato usato un inserto banco errato                      | Passare all'inserto banco delle dimensioni corrette  |
| Il tamburo di levigatura non funziona alla velocità massima o il motore emette dei suoni diversi rispetto al solito | Surriscaldamento del motore                                | Spegnere e lasciar raffreddare per circa 1/2 ora e controllare che le ventole del motore (17 e 22) non siano otturate  |
|   | Motore guasto  | Contattare un centro assistenza autorizzato Triton   |

## Pulizia

- Tenere l'utensile sempre pulito. Lo sporco e la polvere potrebbero consumare le parti interne rapidamente e ridurre la vita in servizio della macchina.
- Pulire il corpo della macchina con una spazzola morbida o un panno asciutto.
- Non utilizzare mai agenti caustici per pulire le parti in plastica. Se la pulizia a secco non fosse sufficiente, un detergente delicato su un panno umido potrebbe essere adatto
- L'acqua non deve entrare in contatto con l'utensile
- Assicurarsi del fatto che l'utensile sia ben asciutto prima di utilizzarlo
- Se disponibile, utilizzare dell'aria compressa pulita e asciutta e farla soffiare attraverso i fori di ventilazione

## Lubrificazione

- Lubrificare leggermente le parti in movimento a intervalli regolari con uno spray lubrificante adatto

## Conservazione

- Conservare questo utensile con cura in un luogo sicuro, asciutto e lontano dalla portata dei bambini. Se l'utensile è installato in modo permanente in un officina o garage, assicurarsi che l'accesso a questi luoghi sia limitato in modo da prevenire l'utilizzo dell'utensile da parte dei bambini.

## Smaltimento

Rispettare sempre le normative nazionali per lo smaltimento di elettrodomestici non più funzionali e non riparabili

- Non gettare elettrodomestici, batterie o altre apparecchiature elettriche ed elettroniche (RAEE) con i rifiuti domestici
- Contattare l'ente locale per lo smaltimento dei rifiuti e per informazioni sul modo corretto di disporre di elettrodomestici o batterie

## Garanzia

Per la registrazione della garanzia visitare il sito web [www.tritontools.com](http://www.tritontools.com)\* e inserire i propri dettagli.

A meno che il proprietario non abbia specificato diversamente, i suoi dettagli saranno inclusi nella lista di distribuzione che sarà utilizzata per inviare regolarmente informazioni sulle novità Triton. I dati personali raccolti saranno trattati con la massima riservatezza e non saranno rilasciati a terze parti.

## Informazioni sull'acquisto

Data di acquisto: \_\_\_/\_\_\_/\_\_\_

Modello N.: TSPS370 Conservare lo scontrino come prova dell'acquisto

## Dichiarazione di conformità CE

**Il sottoscritto:** Sig. Darrell Morris

**come autorizzato da:** Triton Tools

Dichiara che il prodotto:

Questa dichiarazione è stata emessa unicamente sotto alla responsabilità del produttore.

L'obiettivo della dichiarazione è in conformità con la Legislazione di Armonizzazione pertinente dell'Unione.

**Codice di identificazione:** 622768

**Descrizione:** Smerigliatrice ad albero, su tavolo, con inclinazione oscillante, 350W, 380 mm

**Si conforma alle seguenti direttive:**

- Direttiva macchine 2006/42/CE
- Direttiva compatibilità elettromagnetica 2014/30/UE
- Direttiva RoHS 2011/65/UE
- EN 61029-1:2009+A11:2010
- EN 55014-1:2006+A1:2009+A2:2011
- EN 55014-2:1997+A1:2001+A2:2008
- EN 61000-3-2:2014
- EN 61000-3-3:2013
- EN 62321:2008

Triton Precision Power Tools garantisce all'acquirente di questo prodotto che se qualsiasi parte si rivelasse difettosa a causa di materiali difettosi o di fabbricazione entro 3 ANNI dalla data di acquisto originale, Triton riparerà o sostituirà a sua discrezione, la parte difettosa gratuitamente.

Questa garanzia non si applica ad uso commerciale né si estende alla normale usura o danni a seguito di incidenti, abuso o uso improprio.

\* Registrati entro 30 giorni.

Si applicano termini e condizioni.

Ciò non pregiudica i diritti legali

**Organismo informato:** Intertek

**La documentazione tecnica è mantenuta da:** Triton Tools

**Data:** 30/06/16

**Firma:**



Signor Darrell Morris

Amministratore Delegato

**Nome e indirizzo del fabbricante:**

Powerbox International Limited, N°. Società 06897059. Indirizzo registrato:.

Powerbox, Boundary Way, Lufton Trading Estate, Yeovil, Somerset BA22 8HZ, Regno Unito.

# Traducción del manual original

## Introducción

Gracias por haber elegido esta herramienta Triton. Estas instrucciones contienen la información necesaria para utilizar este producto de forma segura y eficaz. Lea atentamente este manual para obtener todas las ventajas y características únicas de su nueva herramienta. Conserve este manual a mano y asegúrese de que todas las personas que utilicen esta herramienta lo hayan leído y entendido correctamente.

## Descripción de los símbolos

Los siguientes símbolos pueden aparecer en la placa de características de su herramienta. Estos símbolos representan información importante sobre el producto o instrucciones relativas a su uso.



Leve protección auditiva  
Leve protección ocular  
Leve protección respiratoria  
Leve un casco de seguridad



Leve guantes de seguridad



Lea el manual de instrucciones



¡Peligro!



Para uso solo en interiores.



¡Peligro! Gases o humo tóxico



Desconecte siempre la herramienta de la toma eléctrica antes de realizar cualquier tarea de mantenimiento, sustituir accesorios o cuando no la esté utilizando.



Se recomienda/necesita utilizar un sistema de extracción de polvo



Protección de clase I (protección a tierra)



Protección medioambiental  
Los productos eléctricos usados no se deben mezclar con la basura convencional. Están sujetos al principio de recogida selectiva. Solicite información a su ayuntamiento o distribuidor sobre las opciones de reciclaje.



Conforme a las normas de seguridad y la legislación correspondiente.

## Abreviaturas de términos técnicos

|              |                                 |
|--------------|---------------------------------|
| <b>V</b>     | Volto/s                         |
| <b>~, AC</b> | Corriente alterna               |
| <b>A, mA</b> | Amperio/s, miliamperio/s        |
| <b>n0</b>    | Velocidad sin carga             |
| <b>n</b>     | Velocidad nominal               |
| <b>opm</b>   | Órbitas/oscilaciones por minuto |
| <b>spm</b>   | Carreras por minuto             |
| <b>°</b>     | Grados                          |

|                                |  |
|--------------------------------|--|
| <b>Ø</b>                       | Diámetro                                 |
| <b>Hz</b>                      | Hercio/s                                 |
| <b>---, DC</b>                 | Corriente continua                       |
| <b>W, kW</b>                   | Vatio/s, kilovatio/s                     |
| <b>/min o min<sup>-1</sup></b> | (Revoluciones/oscilaciones) por minuto   |
| <b>rpm</b>                     | (Revoluciones/oscilaciones) por minuto   |
| <b>dB(A)</b>                   | Nivel de decibelios (Ponderada A)        |
| <b>m/s<sup>2</sup></b>         | Metros cuadrados por segundo (vibración) |

## Características técnicas

|  |                                    |
|--|------------------------------------|
| <b>Modelo:</b>                           | TSPS370                            |
| <b>Tensión:</b>                          | 220 – 240 V, 50 Hz, 350 W          |
| <b>Velocidad sin carga:</b>              | 1.425 min <sup>-1</sup>            |
| <b>Oscilaciones:</b>                     | 30 min <sup>-1</sup>               |
| <b>Longitud de recorrido:</b>            | 19 mm                              |
| <b>Longitud de los rodillos de lija:</b> | 142 mm                             |
| <b>Diámetro de los rodillos de lija:</b> | 14 mm, 21 mm, 28 mm, 40 mm, 51 mm  |
| <b>Ángulo de inclinación:</b>            | 0 - 45°                            |
| <b>Salida de extracción de polvo:</b>    | Ø externo: 52 mm, Ø interno: 47 mm |
| <b>Dimensiones de la mesa:</b>           | Ø380 mm                            |
| <b>Grado de protección:</b>              | IP20                               |
| <b>Clase de protección:</b>              | ⊕                                  |
| <b>Dimensiones:</b>                      | 380 x 380 x 480 mm                 |
| <b>Peso neto:</b>                        | 13,4 kg                            |

Como parte de nuestra política de desarrollo de productos, los datos técnicos de los productos Triton pueden cambiar sin previo aviso.

### Información sobre ruido y vibración:

|   |            |
|---|------------|
| <b>Presión acústica L<sub>p</sub>:</b>  | 82,7 dB(A) |
| <b>Potencia acústica L<sub>w</sub>:</b> | 95,7 dB(A) |
| <b>Incertidumbre k:</b>                 | 3 dB       |

El nivel de intensidad sonora para el usuario puede exceder de 85 dB(A). Se recomiendan usar medidas de protección auditiva.

**ADVERTENCIA:** Utilice siempre protección auditiva cuando el nivel ruido exceda 85 dB(A) o cuando esté expuesto durante largos periodos de tiempo. Si por algún motivo nota algún tipo de molestia auditiva incluso llevando orejeras de protección, detenga inmediatamente la herramienta y compruebe que las orejeras de protección están colocadas adecuadamente. Asegúrese de que el nivel de atenuación y protección de las orejeras sea adecuado dependiendo del tipo de herramienta y el trabajo a realizar.

**ADVERTENCIA:** La exposición a la vibración durante la utilización de una herramienta puede provocar pérdida del sentido del tacto, entumecimiento, hormigueo y disminución de la capacidad de sujeción. La exposición durante largos periodos de tiempo puede provocar enfermedad crónica. Si es necesario, limite el tiempo de exposición a la vibración y utilice guantes anti-vibración. No utilice la herramienta cuando sus manos estén muy frías, las vibraciones tendrán un mayor efecto. Utilice los datos técnicos de su herramienta para evaluar la exposición y medición de los niveles de ruido y vibración.

Los niveles de vibración y ruido están determinados por la directiva EN61029 y otras directivas internacionales similares. Los datos técnicos se refieren al uso normal de la herramienta en condiciones normales. Una herramienta defectuosa, mal montada o desgastada puede incrementar los niveles de ruido y vibración. Para más información sobre ruido y vibración, puede visitar la página web [www.osha.europa.eu](http://www.osha.europa.eu)

## Instrucciones de seguridad para herramientas eléctricas

**ADVERTENCIA:** Lea siempre el manual de instrucciones y las advertencias de seguridad.

No seguir estas advertencias e instrucciones puede causar descargas eléctricas, incendios y/o lesiones graves.

**ADVERTENCIA:** No permita que los niños, personas discapacitadas o personas no cualificadas utilicen esta herramienta. Mantenga esta herramienta fuera del alcance de los niños.

**¡ADVERTENCIA! Siga siempre las instrucciones de seguridad cuando utilice herramientas eléctricas para evitar descargas eléctricas, incendios y lesiones personales.**

**Conservar estas instrucciones de seguridad para futura referencia.**

La expresión "herramienta eléctrica" se refiere a su herramienta alimentada por corriente eléctrica (herramienta alámbrica) o una herramienta eléctrica alimentada por baterías (herramienta inalámbrica).

1. **Mantenga el área de trabajo limpia y bien iluminada.** Las áreas desordenadas y oscuras invitan a que se produzcan accidentes.

2. **Entorno de trabajo adecuado.**

No utilice esta herramienta bajo la lluvia.

No utilice esta herramienta en áreas húmedas o mojadas.

Mantenga el área bien iluminada.

No utilice esta herramienta en áreas con gases o líquidos inflamables.

3. **Descargas eléctricas.** Evite el contacto con superficies puestas a tierra tales como tuberías, radiadores, estufas y refrigeradores.

4. **Mantenga alejadas a otras personas.** Mantenga alejados de la zona de trabajo a los niños y otras personas cuando esté trabajando con una herramienta eléctrica.

5. **Almacenaje.** Guarde siempre las herramientas eléctricas en un lugar seco fuera del alcance de los niños.

6. **No fuerce la herramienta.** La herramienta correcta funcionará mejor y con más seguridad a la velocidad para la que se ha diseñado.

7. **Utilice las herramientas y accesorios adecuados.** No intente realizar un trabajo con una herramienta o accesorio que no sea adecuado.

8. **Vístase adecuadamente.**

No lleve ropa holgada ni joyas.

Lleve calzado antideslizante

Mantenga el pelo recogido.

9. **Use equipo de protección personal.**

Utilice siempre protección ocular.

Use mascarera de protección anti-polvo.

**ADVERTENCIA:** No utilizar el equipo de protección adecuado puede provocar lesiones graves.

10. **Sistema de extracción de polvo.** Utilice siempre sistemas de extracción de polvo y asegúrese de que esté colocado adecuadamente.

11. **No maltrate el cable de alimentación.** No use nunca el cable de alimentación para transportar la herramienta eléctrica, tirar de ella o desenchufarla. Mantenga el cable de alimentación alejado de fuentes de calor, del aceite, de los bordes afilados o de las piezas móviles.

12. **Sujete las piezas de trabajo.** Utilice siempre abrazaderas o un tornillo de banco para sujetar la pieza de trabajo.

13. **No adopte posturas forzadas.** Manténgase en posición firme y el equilibrio en todo momento.

14. **Mantenimiento de las herramientas.**

Mantenga las herramientas de corte siempre afiladas y limpias. Las herramientas de corte correctamente afiladas son menos propensas a trabarse y son más fáciles de controlar. Lubrique las piezas y accesorios necesarios.

Inspeccione el cable de alimentación periódicamente. En caso de estar dañado, contacte con un servicio técnico autorizado para su reparación.

Inspeccione los cables de extensión regularmente y repárelos si están dañados.

Mantenga siempre las empuñaduras limpias de grasa y aceite.

**ADVERTENCIA:** Muchos accidentes son causados por herramientas eléctricas que carecen de un mantenimiento adecuado.

15. **Desenchufe la herramienta.** Desconecte la herramienta eléctrica antes de instalar accesorios (brocas, fresas, disco de corte) o realizar cualquier tarea de mantenimiento.

**ADVERTENCIA:** Utilice sólo accesorios y piezas recomendadas por el fabricante.

16. **Retire todas las llaves de ajuste.** Retire siempre todas las llaves de ajuste antes de encender y utilizar la herramienta.

17. **Encendido accidental.** Asegúrese de que el interruptor esté en la posición de apagado antes de enchufar la herramienta.

**ADVERTENCIA:** El encendido accidental puede causar lesiones graves.

18. **Cables de extensión para exteriores.** Cuando utilice una herramienta eléctrica en el exterior, use un cable de extensión adecuado para uso en exteriores. La utilización de un cable adecuado para exteriores reduce el riesgo de descargas eléctricas.

19. **Manténgase alerta.**

Fíjese en lo que está haciendo y use el sentido común cuando esté utilizando una herramienta eléctrica.

No use herramientas eléctricas si se encuentra cansado o bajo la influencia de drogas, alcohol o medicamentos.

**ADVERTENCIA:** Un momento de distracción mientras esté utilizando una herramienta eléctrica puede provocar lesiones graves.

20. **Piezas en mal estado.**

Compruebe que su herramienta funcione correctamente antes de utilizarla.

Revise que no haya piezas en movimiento mal alineadas, trabadas, piezas rotas o cualquier otra condición que pueda afectar el funcionamiento de la herramienta eléctrica.

Algunas de las piezas (ej. protector) deben ser reparadas solamente por un servicio técnico autorizado.

Los enchufes dañados deben repararse únicamente por un servicio técnico autorizado.

**ADVERTENCIA:** No utilice la herramienta si el botón de encendido/apagado no funciona correctamente. Repárelo en un servicio técnico autorizado.

21. **Reparación de su herramienta.** Lleve siempre su herramienta eléctrica a un servicio técnico cualificado. No seguir estas instrucciones podría provocar lesiones graves e invalidar la garantía.

**ADVERTENCIA:** Utilice únicamente piezas de recambio idénticas.

**ADVERTENCIA:** Si el cable de alimentación está dañado, deberá repararlo en un servicio técnico autorizado.

22. **El enchufe de la herramienta eléctrica debe coincidir con la toma de corriente.** No modifique nunca el enchufe de ninguna manera. No utilice ningún enchufe adaptador con herramientas eléctricas con tomas a tierra. Los enchufes no modificados y las tomas de corriente adecuadas reducirán el riesgo de descargas eléctricas.

23. **Si es inevitable trabajar con una herramienta eléctrica en lugares húmedos, use un suministro protegido por un interruptor diferencial o disyuntor por corriente diferencial o residual (RCD).** El uso de un RCD reduce el riesgo de descargas eléctricas.

**Nota:** El término "Dispositivo de protección de corriente diferencial residual" puede ser reemplazado por "Interruptor del circuito de fuga a tierra" o "Interruptor de cortocircuito de fuga a tierra".

**ADVERTENCIA:** Cuando utilice esta herramienta en Australia o Nueva Zelanda, se recomienda conectar esta herramienta en tomas de corriente protegida con dispositivo de protección de corriente diferencial residual de 30 mA o inferior.

**ADVERTENCIA:** Antes de conectar esta herramienta a la red eléctrica, asegúrese de que la tensión eléctrica sea la misma que el especificada en la placa de datos indicada en esta herramienta. No conecte esta herramienta a una fuente con una tensión inadecuada, podría dañar gravemente la herramienta y al usuario. Si tiene alguna duda, no enchufe la herramienta. Utilizar una fuente con un voltaje inferior al valor nominal indicado en la placa de datos será perjudicial para el motor.

**Enchufes polarizados** (sólo para enchufes en América del norte). Esta herramienta está equipada con un enchufe polarizado para evitar el riesgo de descarga eléctrica (uno de los conectores es más ancho que el otro). Este tipo de enchufe sólo puede encajar en una posición concreta. Si nota que el enchufe no encaja en la toma, dele la vuelta. Si sigue sin poder enchufarlo correctamente, contacte con un electricista cualificado. No intente cambiar el enchufe de ninguna manera.

## Instrucciones de seguridad para lijadoras de husillo oscilante

- Se recomienda conectar esta herramienta a tomas de corriente protegida con dispositivo de protección de corriente diferencial residual de 30 mA o inferior.
- El cable de alimentación deberá ser sustituido solamente por un servicio técnico autorizado o por el fabricante.

**Las advertencias, precauciones e instrucciones que aparecen en este manual no cubren todas las posibles condiciones y situaciones que puedan ocurrir. El usuario es responsable y debe utilizar esta herramienta con precaución y sentido común.**

No utilice la lijadora de husillo antes de que esté completamente montada. Familiarícese con el manual de instrucciones, advertencias e indicaciones relativas a esta herramienta.

- a) Compruebe el estado de la lijadora de husillo. En el caso de que falte alguna pieza, esté doblada o no funcione adecuadamente, reemplácala antes de usar la lijadora.
- b) Determine el tipo de trabajo que va a llevar a cabo antes de poner en funcionamiento la lijadora de husillo.
- c) Asegure la pieza de trabajo. Apoye la pieza de trabajo de forma segura sobre la mesa, y sosténgala con las dos manos.
- d) Esté al tanto de la dirección de avance. Introduzca la pieza de trabajo en el rodillo de lija en contra del sentido de rotación del rodillo de lija.

- e) Mantenga siempre las manos fuera de la trayectoria de la lijadora y lejos de los rodillos de lija. Evite posiciones de la mano donde un resbalón repentino podría hacer que su mano se mueva hacia el husillo. No intente alcanzar nada que esté por debajo de la pieza de trabajo o cerca del rodillo de lija, mientras que el husillo está girando.
- f) Desconecte la lijadora de la toma eléctrica después de apagar el interruptor de encendido/apagado. Espere a que el husillo deje de girar antes de realizar cualquier tarea de mantenimiento. La lijadora debe estar desconectada de la toma eléctrica cuando no se esté utilizando o cuando cambie accesorios.
- g) Asegúrese de que no haya clavos u objetos extraños en la pieza de trabajo.
- h) Nunca utilice esta lijadora para lijar en húmedo, de lo contrario podrían producirse descargas eléctricas y causar lesiones importantes al usuario.
- i) Utilice sólo piezas de repuesto idénticas y compatibles cuando realice el servicio de mantenimiento de esta lijadora de husillo.
- j) Asegúrese de que el husillo ha llegado a detenerse por completo antes de tocar la pieza de trabajo.
- k) Tome precauciones al lijar superficies pintadas. NO SE RECOMIENDA lijar pinturas a base de plomo. El polvo en estas pinturas es altamente tóxico y podría causar intoxicación al inhalar el plomo.

Al lijar pintura:

- a) Proteja sus pulmones. Utilice una mascarilla contra el polvo o máscara respiratoria.
- b) No permita que niños o mujeres embarazadas permanezcan en el área de trabajo hasta que el trabajo de lijado de pintura haya terminado y se haya limpiado correctamente.
- c) No coma, ni beba, ni fume en el área de trabajo.
- d) Utilice un sistema de recolección de polvo cuando sea posible. Selle el área de trabajo con plástico. No limpie el polvo de pintura que esté fuera del área de trabajo.
- e) Limpie el área cuando haya terminado con el trabajo de pintura y lijado.

## Características del producto

### Unidad principal

1. Inserto de mesa
2. Tuerca de bloqueo del husillo
3. Arandela de retención
4. Rodillo de lija
5. Botón de encendido
6. Botón de apagado
7. Compartimento para insertos de mesa y arandelas
8. Orificios de montaje
9. Compartimento para rodillos y tambores de lija
10. Mecanismo para ajuste de inclinación
11. Indicador de sentido de rotación
12. Mesa
13. Tuerca de bloqueo del tope de la mesa
14. Perno del tope de la mesa
15. Tope de la mesa
16. Perilla de ajuste del ángulo de inclinación
17. Ranuras de ventilación
18. Tornillo indicador del ángulo de inclinación
19. Indicador del ángulo de inclinación
20. Escala de ángulo
21. Salida de extracción de polvo
22. Ranuras de ventilación

### Partes

23. Arandelas de retención (4 tamaños diferentes)
24. Rodillos de lija (5 tamaños diferentes)
25. Tambores de lija (4 tamaños diferentes)
26. Insertos de mesa (3 tamaños diferentes)
27. Insertos para la mesa basculante (3 tamaños diferentes)
28. Compartimento para insertos y arandelas
29. Compartimento para rodillos y tambores de lija
30. Tuerca de bloqueo del husillo

## Aplicaciones

Lijadora de banco con husillo y tambor de lija oscilante diseñada para lijar y contornear formas irregulares. Ideal para usar con piezas de trabajo de gran tamaño. Mesa con ángulo de inclinación ajustable hasta 45° para lijar y biselar cantos.

## Desembalaje

Desembale e inspeccione la herramienta con cuidado. Familiarícese con todas sus características y funciones.

Asegúrese de que el embalaje contiene todas las partes y que están en buenas condiciones. Si faltan piezas o están dañadas, solicite su sustitución antes de utilizar esta herramienta.

## Antes de usar

 **ADVERTENCIA:** Asegúrese siempre de que la herramienta está desconectada de la toma eléctrica antes de cambiar accesorios o realizar cualquier ajuste.

## Montaje

- Coloque el compartimento para rodillos y tambores de lija (29) en el lado izquierdo de la herramienta (imagen C).
- Coloque el compartimento para insertos y arandelas (28) en el lado derecho de la herramienta introduciendo el pasador de la base en la herramienta y sujetándolo con la abrazadera suministrada (imagen D).

## Montaje en un banco de trabajo

Cuando utilice la lijadora de husillo en una posición fija de forma permanente se recomienda sujetarle de forma segura a una superficie de trabajo rígida.

- Utilice los orificios de montaje (8) situados en la base de la lijadora de husillo como una plantilla para marcar y perforar cuatro agujeros en la superficie que desea utilizar como superficie de montaje. Fije la lijadora de husillo en posición con pernos, tuercas y arandelas (no suministrados).
- Si desea utilizar la lijadora de husillo de forma portátil, fije un tablero a la base para poder instalarla y desmontarla fácilmente de varias superficies de montaje.
- Si utiliza pernos, asegúrese de que sean lo suficiente largos como para sujetarse a la superficie o el banco de trabajo correctamente.

**Nota:** Utilice siempre tuercas de bloqueo de nylon y arandelas elásticas para evitar que las vibraciones puedan aflojar los elementos de fijación.

**Nota:** Nunca utilice pernos que puedan dañar en los orificios de montaje. Nunca apreté los pernos excesivamente, podría dañar la superficie de plástico.

**Nota:** Utilice arandelas finas en uno de los orificios de montaje para nivelar la herramienta cuando la superficie de trabajo sea irregular. Utilice el mecanismo para ajustar el ángulo de inclinación de la mesa cuando requiera nivelar la herramienta.

## Extracción de polvo

Para un entorno de trabajo más limpio y seguro, se recomienda que la lijadora de husillo se utilice con un sistema de extracción de polvo. Tenga en cuenta que algunas piezas de trabajo pueden contener productos tóxicos (pinturas, productos para tratar maderas, etc.).

Esta lijadora incluye 2 adaptadores para la extracción de polvo (11); estos pueden utilizarse con sistemas de extracción de polvo que utilizan un diámetro de 32 mm o 100 mm.

1. Coloque el adaptador de polvo adecuado (11) en la salida de extracción de polvo (10) situada en la parte posterior de la lijadora de husillo.
2. Conecte el tubo del sistema de extracción de polvo en la salida de extracción de polvo (21) y asegúrese de que está fijada de forma segura (imagen F).
3. Para una mayor eficiencia, encienda siempre el sistema de extracción de polvo antes de poner en marcha la lijadora de husillo.

## Seleccionar el rodillo de lija adecuado

- Existen diferentes tipos de rodillos de lija: grueso (grano 80), medio (grano 150) y fino (grano 240).
- Utilice rodillo de lija de grano grueso para acabados rugosos, grano medio para alisar y grano fino para acabados.
- Utilice siempre papel de lija de buena calidad para maximizar la calidad de la tarea de acabado.
- Se recomienda practicar antes en una pieza de material desechable para determinar el grano de papel de lija más adecuado. Si todavía quedan marcas en la pieza después del lijado, utilice un papel de grano más grueso y lije las marcas existentes antes de comenzar de nuevo con el papel de lija original, o utilice un rodillo de lija nuevo para eliminar las marcas indeseadas antes de pasar a un grano más fino y terminar el trabajo.

## Seleccionar un inserto de mesa

No utilizar el inserto de mesa correcto con su rodillo de lija correspondiente podría atrapar sus dedos o empujar la pieza de trabajo hacia abajo entre el inserto y el rodillo de lija.

- El rodillo de lija debe encajar perfectamente en la ranura central del inserto de mesa.
- Utilice los insertos para la mesa basculante (27) solamente cuando vaya a inclinar el ángulo de la mesa (12)

Utilice la siguiente tabla de insertos de mesa y arandelas para determinar cuál es el inserto de mesa y arandela de retención adecuada para el rodillo de lija seleccionado.

## Tabla de insertos de mesa y arandelas

| Diámetro de rodillo de lija | Diámetro del inserto de mesa | Tamaño de la arandela de retención |
|-----------------------------|------------------------------|------------------------------------|
| 14 mm                       | Pequeño                      | 14 mm + 51 mm                      |
| 21 mm                       | Pequeño                      | 21 mm + 51 mm                      |
| 28 mm                       | Mediano                      | 21 mm + 51 mm                      |
| 40 mm                       | Mediano                      | 40 mm + 51 mm                      |
| 51 mm                       | Grande                       | 2 x 51 mm                          |

\*Las medidas imperiales son aproximadas. Instalación de un rodillo de lija

### Instalación de un rodillo de lija

**Nota:** Todos los rodillos de lija excepto el más pequeño de 14 mm pueden colocarse por encima de un tambor de goma correspondiente (25).

1. Seleccione el rodillo de lija correcto (24) según el trabajo que va a realizar. Seleccione el tambor de goma correspondiente (25).
2. Coloque el rodillo de lija en el tambor (imagen E) y ajústelo correctamente.
3. Seleccione la arandela de retención (23) adecuada según las indicaciones de la tabla anterior (imagen A).
4. Coloque el inserto de mesa fija (26) o para la mesa basculante (27). Utilice el símbolo de desbloqueo para alinear las patillas situadas en la parte inferior del inserto con las ranuras de la mesa (12) con el símbolo de bloqueo. Ahora gire el inserto en sentido horario para fijarlo correctamente. Compruebe que el inserto de mesa esté a ras de la mesa.
5. Coloque el tambor de lija sobre el husillo. Coloque siempre la parte del rodillo más desgastada en la parte superior para maximizar la vida útil del rodillo de lija.
6. Coloque la arandela de retención adecuada (según la tabla anterior) en la parte superior del tambor de lija.
7. Coloque la tuerca de bloqueo del husillo (2) sobre el husillo y enrósquela en sentido antihorario (imagen B). No apriete la tuerca excesivamente.

**Nota:** Apriete un poco más la tuerca si el rodillo de lija se desliza a través del tambor al encender la herramienta.

**IMPORTANTE:** No utilice un rodillo de lija que esté demasiado desgastado, podría sobrecalentar y dañar el tambor de goma. La garantía no cubre los daños ocasionados por usar incorrectamente los rodillos de lija desgastados.

### Inclinación de la mesa

La mesa (12) de esta herramienta puede inclinarse hasta 45° (imagen G) para lijar a ras o crear cantos biselados.

1. Coloque el inserto para la mesa basculante (27) adecuado.
2. Afloje las 2 perillas de ajuste del ángulo de inclinación (16).
3. Ajuste la inclinación de la mesa utilizando la escala de ángulos (20) y el indicador de ángulo de inclinación (19).
4. Vuelva a apretar las perillas de ajuste del ángulo de inclinación.

## Funcionamiento

**⚠ ADVERTENCIA:** Lleve siempre protección adecuada cuando utilice esta herramienta, incluido protección ocular, protección auditiva y guantes de protección.

**⚠ ADVERTENCIA:** NUNCA lleve guantes o ropa holgada que pueda quedar atrapada en el husillo de la lijadora, podría ser peligroso y causar lesiones graves al usuario. Se recomienda utilizar guantes no textiles.

### Encendido y apagado

**Nota:** Antes de encender la herramienta, asegúrese de que el rodillo de lija no esté en contacto con el inserto de la mesa.

- Pulse el botón de encendido "ON" (5) para encender la herramienta.
- Pulse el botón de apagado "OFF" (6) para apagar la herramienta.
- Tire del interruptor de encendido/apagado (6) para encender la herramienta.
- Pulse el interruptor de encendido/apagado (6) para apagar la herramienta.

**Nota:** El interruptor de encendido/apagado está diseñado para apagar la herramienta rápidamente en caso de emergencia.

**IMPORTANTE:** Retire el bloqueo del interruptor (5) (imagen k) para evitar que los niños puedan encender la herramienta de forma accidental. El interruptor de encendido/apagado no funcionará cuando haya retirado el bloqueo del interruptor (5).

## Lijado

**ADVERTENCIA:** No lije metal con esta lijadora. Lijar metal puede causar chispas que pueden incendiar la madera y partículas de polvo en la lijadora o en el taller.

**ADVERTENCIA:** Introduzca la pieza poco a poco, CONTRA el sentido rotación del rodillo de lija, de lo contrario la pieza de trabajo podría salir despedida de forma violenta hacia el usuario y causar daños importantes. Nunca fuerce la pieza de trabajo ni aplique una fuerza excesiva.

• **NOTA:** El husillo gira en sentido antihorario.

1. Compruebe que la lijadora esté montada de forma segura en la mesa de trabajo y que la tuerca de bloqueo (2) del husillo esté bien fijada con el rodillo de lija y el inserto adecuado, de acuerdo con las instrucciones de este manual.
2. Asegúrese de llevar puesto todo el equipo de seguridad necesario, incluyendo mascarilla y gafas de seguridad, a continuación, ponga en marcha el sistema de extracción de polvo (si está disponible).
3. Encienda la lijadora y deje que el motor alcance la velocidad máxima.
4. Introduzca la pieza progresivamente en sentido OPUESTO al sentido rotación del rodillo de lija (imagen H, I y J).
  - No fuerce la pieza de trabajo, ni aplique una fuerza excesiva.
  - Únicamente gire la pieza de trabajo contra la dirección de giro, o de lo contrario la fuerza de giro del rodillo de lijado hará que la pieza de trabajo salga despedida de forma violenta.
5. Cuando termine, apague la lijadora y desconéctela de la toma eléctrica.

## Accesorios

- Existen gran variedad de accesorios, incluido rodillos de lija de varios granos disponibles en su distribuidor Triton más cercano o a través de [www.toolsaresonline.com](http://www.toolsaresonline.com)

## Mantenimiento

**⚠ ADVERTENCIA:** Desconecte siempre la herramienta de la red eléctrica antes de realizar cualquier tarea de mantenimiento. Retire siempre el cargador antes de limpiar la herramienta.

### Calibrado de la mesa a 0°

1. Afloje las dos perillas de ajuste de ángulo de inclinación (16).
2. Coloque un nivel sobre la superficie de la mesa (12) para comprobar el ángulo de inclinación.
3. Ajuste la mesa a 0° (afloje las tuercas de bloqueo del tope de la mesa (13) y ajuste los pernos del tope de la mesa (14)).
4. Apriete las perillas de ajuste del ángulo de inclinación.
5. Compruebe que la mesa esté ajustada a 0°.
6. Asegúrese de que el indicador del ángulo de inclinación (17) esté situado en la posición 0° dentro de la escala de ángulos (20). Alternativamente, afloje el tornillo indicador del ángulo de inclinación (18) y gire el indicador (19) hasta posicionarlo en la marca 0° dentro de la escala de ángulos (20). A continuación, apriete el tornillo indicador del ángulo de inclinación.
7. Ajuste los pernos del tope de la mesa (14) para que queden apoyados sobre los topes de la mesa (15) en la posición de 0°. Apriete las tuercas de bloqueo del tope de la mesa (13). Esto le permitirá volver a ajustar la mesa a 0° sin necesidad de comprobar la escala de ángulos.

**Nota:** Asegúrese de que los topes de la mesa no contenga restos de polvo y aserrín, esto puede afectar al ángulo de inclinación de la mesa.

**Nota:** Para mayor fiabilidad y precisión, vuelva a ajustar la mesa en ángulo de 0° después de haber ajustado el ángulo de inclinación.

Calibrado de forma alternativa: Cuando requiera ajustar la mesa en ángulo de 45°, coloque un nivel de burbuja con medición en 45° hasta que el indicador de ángulos marque 45°. A continuación, utilice los topes de la mesa para volver a ajustar el ángulo de la mesa a 0°. Tenga en cuenta que en este caso el indicador del ángulo puede que no coincida exactamente con la posición 0° cuando la mesa esté ajustada a 0°.

### Inspección general

- Compruebe regularmente que todos los tornillos y elementos de fijación estén bien apretados. Con el paso del tiempo pueden vibrar y aflojarse.
- Inspeccione el cable de alimentación antes de utilizar esta herramienta y asegúrese de que no esté dañado. Las reparaciones deben realizarse por un servicio técnico Triton autorizado.

### Limpieza

- Mantenga la herramienta siempre limpia. La suciedad y el polvo pueden dañar y reducir la vida útil su herramienta. Utilice un cepillo suave o un paño seco para limpiar la herramienta. Si dispone de un compresor de aire comprimido, sople con aire seco y limpio para limpiar los orificios de ventilación.
- Limpie la carcasa de la herramienta con un paño húmedo y detergente suave. Nunca utilice alcohol, combustible o productos de limpieza.
- Nunca utilice agentes cáusticos para limpiar las piezas de plástico.

## Lubricación

- Aplique regularmente spray lubricante en las piezas móviles.

## Almacenaje

- Guarde esta herramienta y accesorios en un lugar seco y seguro fuera del alcance de los niños.

## Reciclaje

Deshágase siempre de las herramientas eléctricas adecuadamente respetando las normas de reciclaje indicadas en su país.

- No deseche las herramientas y aparatos eléctricos junto con la basura convencional. Recíclelos siempre en puntos de reciclaje.
- Póngase en contacto con la autoridad local encargada de la gestión de residuos para obtener más información sobre cómo reciclar este tipo de herramientas correctamente.

## Solución de problemas

| Problema  | Causa   | Solución  |
|---|---|---|
| La herramienta no se enciende al accionar el interruptor de encendido (5) | Falta de alimentación eléctrica                             | Compruebe el suministro eléctrico   |
|   | interruptor de encendido averiado                           | Sustituya el interruptor de encendido/apagado en un servicio técnico autorizado Triton  |
| El rodillo de lija se desliza sobre el tambor de goma                     | Tuerca de bloqueo del husillo (2) floja                     | Apriete la tuerca de bloqueo del husillo hasta que el rodillo esté sujeto con el tambor de goma correctamente   |
| Polvo y aserrín excesivo sobre la mesa de la lijadora                     | Conducto de la salida de extracción de polvo (21) obstruido | Desenchufe la herramienta y retire el tambor de goma (25), el inserto (26) de la mesa y la arandela del husillo. Limpie el conducto de la salida de extracción de polvo |
|   | Inserto de la mesa incorrecto                               | Utilice un inserto de mesa adecuado   |
| Velocidad lenta o ruido de motor inusual                                  | Motor sobrecalentado  | Apague la herramienta y deje que se enfríe durante 30 min. Compruebe que las ranuras de ventilación (17 y 22) no estén bloqueadas.                                      |
|   | Avería en el motor  | Contacte con un servicio técnico autorizado Triton  |



## Garantía

Para registrar su garantía, visite nuestra página Web en [www.tritontools.com](http://www.tritontools.com)\* e introduzca sus datos personales.

Estos datos serán incluidos en nuestra lista de direcciones (salvo indicación contraria) de manera que pueda recibir información sobre nuestras novedades. Sus datos no serán cedidos a terceros.

## Recordatorio de compra

Fecha de compra: \_\_\_/\_\_\_/\_\_\_

Modelo: TSPS370 Conserve su recibo como prueba de compra.

## Declaración de conformidad CE

El abajo firmante: Mr Darrell Morris

Autorizado por: Triton Tools

Declara que el producto:

La presente declaración de conformidad se expide bajo la exclusiva responsabilidad del Fabricante. El objeto de la declaración descrita anteriormente es conforme a la legislación comunitaria de armonización pertinente.

**Código de identificación: 622768**

**Descripción:** Lijadora de husillo oscilante con mesa basculante 380 mm, 350 W

**Está en conformidad con las directivas:**

- Directiva de máquinas 2006/42/CE
- Compatibilidad electromagnética 2014/30/UE
- Directiva RoHS 2011/65/UE
- EN 61029-1:2009+A11:2010
- EN 55014-1:2006+A1:2009+A2:2011
- EN 55014-2:1997+A1:2001+A2:2008
- EN 61000-3-2:2014
- EN 61000-3-3:2013
- EN 62321:2008

Las herramientas Triton disponen de un periodo de garantía de 3 años. Para obtener esta garantía, deberá registrar el producto online en un plazo de 30 días contados a partir de la fecha de compra. Si durante ese período apareciera algún defecto en el producto debido a la fabricación o materiales defectuosos, Triton se hará cargo de la reparación o sustitución del producto adquirido. Esta garantía no se aplica al uso comercial por desgaste de uso normal, daños accidentales o por mal uso de esta herramienta.

\* Registre el producto online en un plazo de 30 días contados a partir de la fecha de compra.

Se aplican los términos y condiciones.

Esto no afecta a sus derechos legales como consumidor.

Organismo notificado: Intertek

La documentación técnica se conserva en: Triton Tools

Fecha: 30/06/16

Firma:



Mr Darrell Morris

Director General

Nombre y dirección del fabricante:

Powerbox International Limited, N° de registro: 06897059. Dirección legal: Central House,

Powerbox, Boundary Way, Lufton Trading Estate, Yeovil, Somerset BA22 8HZ, Reino Unido.

# Tradução das instruções originais

## Introdução

Obrigado por comprar esta ferramenta Triton. Este manual contém as informações necessárias para a operação segura e eficiente deste produto. Este produto apresenta recursos exclusivos, e mesmo que você esteja familiarizado com produtos similares, é necessário ler o manual cuidadosamente para garantir que as instruções sejam totalmente entendidas. Assegure-se de que todos os usuários desta ferramenta leiam e compreendam totalmente o manual.

## Descrição dos símbolos

A placa de identificação de sua ferramenta poderá apresentar alguns símbolos. Estes indicam informações importantes sobre o produto, ou instruções sobre seu uso.



Use proteção auricular  
Use proteção ocular  
Use proteção respiratória  
Use proteção de cabeça



Use proteção nas mãos



Leia o manual de instruções



Cuidado!



Apenas para uso interno!



Fumaça ou gases tóxicos!



Desconecte sempre da tomada elétrica, quando for fazer ajustes, trocar acessórios, limpar, efetuar manutenção ou quando não estiver em uso!



Coleta de pó necessária ou recomendada.



Construção de classe I (protegida por terra).



Proteção ambiental  
O descarte de produtos elétricos não deve ser feito no lixo doméstico. Faça a reciclagem em locais próprios para isso. Consulte as autoridades locais ou seu revendedor para saber como reciclar.



Cumpra a legislação e os padrões de segurança aplicáveis.

## Abreviações Técnicas

|       |                                  |
|-------|----------------------------------|
| V     | Volts                            |
| ~, AC | Corrente alternada               |
| A, mA | Ampere, miliampere               |
| n0    | Velocidade sem carga             |
| n     | Velocidade nominal               |
| opm   | Órbitas ou oscilações por minuto |
| spm   | Golpes por minuto                |
| °     | Graus                            |

|                           |  |
|---------------------------|--|
| Ø                         | Diâmetro   |
| Hz                        | Hertz  |
| ---, CC                   | Corrente contínua                                      |
| W, kW                     | Watt, Quilowatt  |
| /min ou min <sup>-1</sup> | Operações por minuto                                   |
| rpm                       | Rotações por minuto                                    |
| dB(A)                     | Nível sonoro, em decibéis (A ponderado)                |
| m/s <sup>2</sup>          | Metros por segundo ao quadrado (magnitude de vibração) |

## Especificação

|                         |                                   |
|-------------------------|-----------------------------------|
| Modelo:                 | TSPS370                           |
| Voltagem:               | 220 a 240V~, 50Hz, 350W           |
| Velocidade sem carga:   | 1425/min                          |
| Oscilações do eixo:     | 30 SPM                            |
| Curso de oscilação:     | 19 mm                             |
| Comprimento do encaixe: | 142 mm                            |
| Diâmetro do encaixe:    | 14 mm, 21 mm, 28 mm, 40 mm, 51 mm |
| Inclinação da mesa:     | 0 a 45°                           |
| Bocal de saída de pó:   | Externo 52mm, Interno 47mm        |
| Dimensões da mesa:      | Ø380 mm                           |
| Proteção de entrada:    | IP20                              |
| Classe de proteção:     | ⊕                                 |
| Dimensões (C x L x A):  | 380 x 380 x 480 mm                |
| Peso:                   | 13,4 kg                           |

Como parte do desenvolvimento contínuo de nossos produtos, as especificações da Triton podem ser alteradas sem aviso

### Informações sobre ruído e vibração

|                                   |           |
|-----------------------------------|-----------|
| Pressão sonora L <sub>pa</sub> :  | 82,7dB(A) |
| Potência sonora L <sub>wa</sub> : | 95,7dB(A) |
| Incerteza K:                      | 3 dB      |

O nível de intensidade sonora para o operador poderá ultrapassar 85 dB(A) e, por isso, são necessárias medidas de proteção.

**AVISO:** Use sempre proteção auditiva apropriada, quando o ruído da ferramenta ultrapassar 85dB(A), e limite o tempo de exposição ao mínimo necessário. Caso os níveis de ruído se tornem desconfortáveis, mesmo com proteção auditiva, pare imediatamente de usar a ferramenta e verifique se a proteção auditiva está ajustada de forma correta, de modo a provar a atenuação sonora correta, para o nível de ruído produzido pela ferramenta.

**AVISO:** A exposição do usuário à vibração da ferramenta pode resultar em perda de sentido do tato, dormência, formigamento e diminuição da capacidade de agarrar. A exposição por longo prazo pode levar a uma condição crônica. Caso necessário, limite o período de tempo que fica exposto à vibração e use luvas antivibração. Não use a ferramenta com as mãos expostas a uma temperatura abaixo da temperatura normal confortável, uma vez que a vibração tem mais impacto nessa condição. Use os valores fornecidos na especificação relativa a vibrações, para calcular a duração e frequência de uso da ferramenta.

Os níveis sonoros e de vibração da especificação são determinados de acordo com a norma EN61029, ou por padrão internacional similar. Os valores consideram o uso normal da ferramenta, sob condições de trabalho normais. Uma ferramenta montada, mantida ou usada incorretamente, poderá produzir níveis de ruído, e de vibração, superiores..  
O site: [www.osha.europa.eu](http://www.osha.europa.eu) fornece mais informações sobre níveis de vibração e ruído em locais de trabalho, e pode ser útil para usuários domésticos que usam ferramentas por longos períodos de tempo.

## Segurança geral Avisos sobre ferramentas elétricas

**AVISO** Leia todos os avisos de segurança e todas as instruções. O descumprimento dos avisos e instruções pode resultar em choque elétrico, incêndio e/ou ferimentos graves.

**AVISO:** Este equipamento não foi concebido para ser usado por pessoas (inclusive crianças) com capacidade física ou mental reduzida, sem experiência ou conhecimento, exceto se estiverem sob supervisão ou houverem recebido instruções relativas ao uso do equipamento pela pessoa responsável por sua segurança. As crianças devem ser supervisionadas para garantir que não brinquem com o equipamento.

**AVISO!** Quando se trabalha com ferramentas elétricas, devem ser tomadas, sempre, precauções básicas de segurança para se reduzir o risco de incêndio, choques elétricos e ferimentos pessoais, incluindo as seguintes.

Para sua própria segurança, leia todas estas instruções antes de tentar operar o produto e guarde-as para uso posterior.

Guarde todos os avisos e instruções para consulta futura.

O termo "ferramenta elétrica", nos avisos, se refere a uma ferramenta que usa alimentação da rede elétrica (com cabo elétrico) ou uma bateria (sem cabo elétrico).

- 1 - Mantenha o local de trabalho limpo** - Locais e bancadas desordenadas são um convite a ferimentos.
  - 2 - Providencie um ambiente de trabalho adequado**
    - onde as ferramentas não fiquem expostas à chuva
    - onde as ferramentas não tenham contato com água ou umidade
    - que seja bem iluminado
    - onde as ferramentas não sejam usadas na presença de gases ou líquidos inflamáveis
  - 3 - Proteja-se contra os choques elétricos** - Evite contato do seu corpo com superfícies aterradas (por ex., canos, radiadores, fogões, refrigeradores).
  - 4 - Mantenha outras pessoas afastadas do local** - Não deixe que outras pessoas não envolvidas no trabalho, especialmente crianças, toquem a ferramenta ou o cabo de alimentação elétrica e mantenha-as afastadas do local de trabalho.
  - 5 - Guarde ferramentas que não estejam em uso** - Quando não estiverem sendo usadas, as ferramentas deverão ser guardadas em um local seco e trancado, longe do alcance de crianças.
  - 6 - Não force a ferramenta** - Ela fará o trabalho de uma forma melhor e mais segura, se usada da forma para a qual foi concebida.
  - 7 - Use a ferramenta correta** - Não force ferramentas pequenas a fazerem o trabalho de uma ferramenta de serviço pesado.
    - Não use ferramentas para fins não previstos; por exemplo, não use serras circulares para cortar galhos ou toras de árvores.
  - 8 - Vista-se de forma apropriada**
    - Não use roupas soltas ou joias, que possam ser agarradas por partes móveis da ferramenta.
    - Recomenda-se o uso de calçados de segurança adequados, quando trabalhar ao ar livre.
    - Use uma toca de proteção para prender cabelos longos.
  - 9 - Use equipamento de proteção**
    - Use óculos de segurança
    - Use uma máscara contra poeira se o trabalho produzir poeira ou serragem.
- AVISO:** O uso utilização de equipamentos de proteção ou do vestuário adequado poderá provocar ferimentos pessoais ou aumentar a gravidade dos ferimentos.
- 10 - Use equipamento de coleta e extração de poeira ou serragem** - Se a ferramenta tem encaixe para equipamento de coleta e extração de serragem e poeira, assegure-se de utilizá-lo.
  - 11 - Não abuse do cabo de alimentação** - Nunca puxe o cabo de energia elétrica para desconectá-lo da tomada. Mantenha o cabo de alimentação longe do calor, óleo e bordas afiadas. Cabos danificados ou emaranhados aumentam o risco de choque elétrico.
  - 12 - Prenda a peça de trabalho** - Sempre que possível, use braçadeiras ou uma morsa para prender a peça de trabalho. É mais seguro do que usar sua mão.
  - 13 - Não se estique demais** - Mantenha sempre o equilíbrio e os pés em local firme.

### 14 - Faça a manutenção cuidadosa das ferramentas

- Manter as ferramentas de corte afiadas e limpas, torna-as mais fáceis de controlar e reduz as chances de travarem na peça de trabalho.
- Sigas as instruções de lubrificação e de substituição de acessórios.
- Inspeção os cabos de energia da ferramenta periodicamente, e, caso estejam danificados, providencie o reparo por uma oficina de assistência técnica autorizada.
- Inspeção os cabos de extensão periodicamente e substitua-os, se estiverem danificados.
- Mantenha as empunhaduras secas, limpas e livres de óleo e graxa.

**AVISO:** Múltiplos acidentes são causados por ferramentas mal conservadas.

**15 - Desconecte as ferramentas da alimentação elétrica,** quando não estiverem em uso e antes de efetuar manutenções, ou quando for trocar acessórios como lâminas, brocas e facas.

**AVISO:** O uso de acessórios não recomendados pelo fabricante poderá resultar em risco de ferimentos.

**16 - Remova as chaves e ferramentas** - Crie o hábito de verificar se não ficou nenhuma ferramenta ou chave dentro da máquina, antes de ligá-la à alimentação elétrica.

**17 - Evite partidas não intencionais** - Assegure-se de que o interruptor está na posição "desligado", quando ligar a ferramenta na tomada de energia, quando estiver inserindo um conjunto de baterias ou quando for pegar ou transportar a máquina.

**AVISO:** A partida não intencional de uma ferramenta pode causar ferimentos graves.

**18 - Use extensões próprias para uso externo** - Quando a máquina for usada ao ar livre, use somente cabos de extensão próprios para uso externo, e que tenham esse tipo de indicação em seu corpo. A utilização de um cabo de extensão adequado para uso externo reduz o risco de choque elétrico.

### 19 - Fique alerta

- Preste atenção ao que está fazendo, use o bom senso e não opere a máquina quando estiver cansado.
- Não use ferramentas elétricas quando estiver sob influência de drogas, álcool ou medicamentos.

**AVISO:** Um momento de desatenção, quando se opera uma ferramenta elétrica, pode resultar em ferimentos pessoais graves.

### 20 - Verifique se existem peças danificadas

- Antes de usar a ferramenta, esta deverá ser cuidadosamente inspecionada para se garantir que funcionará corretamente e de acordo com sua finalidade pretendida.
- Verifique o alinhamento ou emperramento das peças móveis, se existem peças quebradas ou outras condições que possam afetar a operação da ferramenta.
- Uma proteção, ou peça, que esteja danificada deverá ser consertada de forma correta, ou substituída, em uma oficina de assistência técnica autorizada, a menos que o manual de instruções dê outra orientação.
- Interruptores defeituosos devem ser consertados em uma oficina de assistência técnica autorizada.

**AVISO:** Não use a ferramenta se o interruptor liga/desliga não estiver funcionando. Nesse caso, o interruptor precisará ser reparado, antes que a máquina volte a ser usada.

**21 - A máquina deve ser reparada por uma pessoa qualificada** - Esta ferramenta elétrica atende as normas de segurança aplicáveis. Os reparos só devem ser efetuados por pessoal qualificado pois, de outro modo, poderão surgir perigos consideráveis para o usuário.

**AVISO:** Quando trocar peças, use apenas peça originais idênticas.

**AVISO:** Se o cabo de força estiver danificado, deverá ser substituído pelo fabricante, ou por um centro de assistência técnica autorizado.

**22 - O plugue de tomada do cabo de alimentação da máquina deve corresponder ao padrão da tomada de parede** - Nunca modifique o plugue. Nunca use conectores adaptadores em ferramentas elétricas com fio terra (aterradas). Plugues sem modificações e tomadas corretas reduzem o risco de choques elétricos.

**23 - Caso esteja usando uma ferramenta elétrica, use um disjuntor DR** - O uso de um disjuntor DR reduz o risco de choques elétricos.

**NOTA:** O termo "Dispositivo de Corrente Residual" (Disjuntor DR, Disjuntor Diferencial, Disjuntor Diferencial Residual, ou simplesmente DR), poderá ser substituído pelo termo "Disjuntor de Falha de Terra" (Ground Fault Circuit Interrupter, GFCI) ou "Disjuntor de Fuga de Terra" (Earth Leakage Circuit Breaker, ELCB).

**AVISO:** Quando usada na Austrália ou Nova Zelândia, recomenda-se que esta ferramenta seja SEMPRE alimentada através de um Dispositivo de Corrente Residual (DR), com corrente residual nominal de 30mA ou menos.

**AVISO:** Antes de conectar uma ferramenta a uma fonte de energia (conector do interruptor de energia da rede, tomada de parede, etc.), certifique-se de que a voltagem de alimentação tem o mesmo valor que o especificado na etiqueta de identificação da ferramenta. Uma fonte de energia com uma voltagem acima da especificada para a ferramenta poderá resultar em ferimentos graves e danificar a ferramenta. Se estiver em dúvida, não conecte a ferramenta. Usar uma fonte de energia com tensão abaixo da voltagem nominal, especificada na placa de identificação, poderá ser prejudicial para o motor.

# Medidas de segurança para a lixadeira oscilante

## ⚠️ AVISO!

- **Recomenda-se** que a ferramenta seja sempre alimentada por meio de um dispositivo de corrente residual (DR) com especificação nominal de corrente residual de 30 mA, ou menos.
- **Caso seja necessário trocar o cabo de alimentação, isto deverá ser feito pelo fabricante ou seu agente autorizado, de modo a evitar riscos.**

Os avisos, precauções e instruções escritos neste manual não cobrem todas as possíveis condições e situações que podem ocorrer. O operador deve entender que o bom senso e o cuidado são fatores que não podem ser criados neste produto, e sim atendidos pelo operador.

Não utilize a Lixadeira até que esteja completamente montada e tenha lido e entendido as instruções e etiquetas de cuidados contidas no mesmo.

- Verifique a condição da Lixadeira.** Se alguma peça estiver faltando, irregular ou não funcionar corretamente, substitua a respectiva peça antes de usar a Lixadeira.
- Tenha em mente o tipo de trabalho que será feito antes de utilizar a Lixadeira.**
- Prenda sua peça de trabalho.** Apóie a peça com firmeza na mesa e segure-a com ambas as mãos.
- Esteja atento à direção de alimentação da peça.** Alimente a peça de trabalho sobre a lixa contra o sentido de rotação desta última.
- Mantenha sempre suas mãos fora do caminho da Lixadeira e de suas lixas-tubo.** Evite colocar as mãos onde possam acabar escorregando e, assim, encostar no eixo. Não passe seus membros por baixo da peça ou em volta da lixa-tubo enquanto o eixo está rodando.
- Desconecte a Lixadeira após desligá-la no interruptor de energia.** Espere até que o eixo pare de rodar para mexer na máquina. A Lixadeira deve ser desconectada quando não em uso ou quando se pretender trocar insertos de mesa, lixas-tubo, eixos de borracha ou qualquer outro item.
- Certifique-se de que não haja nenhum prego ou outros objetos estranhos na área da peça a ser lixada.**
- Nunca use a Lixadeira para lixar superfícies molhadas.** O descumprimento desta regra poderá resultar em choque elétrico com ferimentos sérios ou algo pior.
- Use apenas peças de reposições idênticas às originais quando utilizar a Lixadeira.**
- Certifique-se de que a Lixadeira parou completamente antes de tocar na peça de trabalho.**
- Tenha cuidado quando lixar superfícies pintadas. NÃO SE RECOMENDA lixar superfícies com tintas à base de chumbo.** A poeira contaminada é difícil de controlar, e pode causar envenenamento por chumbo.

Quando lixar superfícies pintadas:

- Proteja seus pulmões.** Utilize uma máscara contra poeira ou respirador.
- Não permita crianças ou mulheres grávidas na área de trabalho até que o lixamento de tinta tenha completado e a limpeza tenha sido efetuada.**
- Não coma, beba e ou fume na área onde superfícies pintadas estão sendo lixadas.**
- Use um coletor de poeira quando possível.** Vede a área de trabalho com plástico. Não leve a poeira de pintura para fora da área de trabalho.
- Limpe completamente a área quando o trabalho de lixar a superfície pintada estiver concluído.**

## Familiarização com o produto

### Unidade principal

1. Inserto de mesa
2. Contraporca do eixo
3. Arruela de pressão
4. Lixa-tubo
5. Botão Ligar
6. Botão Desligar
7. Compartimento dos insertos de mesa e arruelas
8. Furos de fixação em bancada
9. Compartimento das lixas e cilindros
10. Mecanismo de inclinação
11. Indicador de direção
12. Tabela
13. Contraporca do batente da mesa
14. Parafuso do batente da mesa
15. Batente da mesa
16. Botão de trava do ângulo de corte
17. Saída de ar do motor
18. Parafuso do indicador de ângulo
19. Indicador de ângulo
20. Escala angular

21. Bocal de saída de pó
22. Saída de ar do motor

### Partes

23. Arruelas de pressão (4 Tamanhos)
24. Lixas-tubo (5 Tamanhos)
25. Cilindros de lixamento (4 Tamanhos)
26. Insertos de mesa (3 Tamanhos)
27. Insertos da mesa inclinável (3 Tamanhos)
28. Compartimento de insertos de mesa e arruelas
29. Compartimento de lixas e cilindros
30. Contraporca do eixo

## Uso Pretendido

Lixadeira de bancada com cilindro rotativo de lixamento de altura oscilante. Para lixar superfícies curvas e retas, bem como peças de trabalho maiores. A mesa inclinável de 45° permite o lixamento de bordas e chanfros.

## Desembalagem da sua ferramenta

- Desembale cuidadosamente e inspecione seu novo produto. Familiarize-se com todos os seus recursos e funções.
- Certifique-se de que todas as peças do produto estão presentes e em bom estado. Caso estejam faltando peças ou existam peças danificadas, substitua-as primeiro, antes de tentar usar a ferramenta.

## Antes do uso

⚠️ **AVISO:** Assegure-se de que a ferramenta está desconectada da fonte de alimentação, antes de instalar ou trocar acessórios, ou fazer quaisquer ajustes.

## Montagem

- Instale o Compartimento das lixas e cilindros (29) no encaixe do lado esquerdo da Lixadeira (figura C).
- Prenda o Compartimento dos insertos de mesa e arruelas (28) no lado direito da lixadeira de fuso (figura D), prendendo os pinos da base no corpo principal e prendendo em cima com o grampo fornecido.

## Instalação na Bancada

Se a Lixadeira for ser usada em uma posição permanente, recomenda-se que seja fixada em uma superfície de trabalho rígida.

- Use os Furos de fixação em bancada (8) na base da Lixadeira como modelo para marcar e perfurar quatro furos na superfície onde pretende instalar a máquina (por ex., bancada). Prenda a Lixadeira na posição utilizando parafusos, arruelas e porcas grandes (não fornecidos).
- Caso pretenda mover a Lixadeira eventualmente, prenda uma placa na base, que possa ser presa e solta com facilidade nos diversos locais de instalação.
- Use parafusos, assegure-se de que são longos o suficiente para penetrar a bancada ou placa e prover uma instalação firme.

**Nota:** Utilize contraporcas com inserção de náilon ou arruelas elásticas nos elementos de fixação para prefnir vibrações, que acabariam posteriormente afrouxando as fixações.

**Nota:** Nunca use parafusos que precisem de força para entrar nos Furos de fixação da bancada, pois poderão rachar o corpo de plástico devido ao aperto excessivo.

**Nota:** Se a mesa da lixadeira não estiver nivelada entre seus lados direito e esquerdo por conta de variações na superfície do chão da oficina, poderão ser usadas arruelas finas para corrigir as diferenças nos lados direito e/ou esquerdo, nos elementos de fixação ao chão. As diferenças entre a frente e a traseira podem ser corrigidas usando o mecanismo de inclinação da Lixadeira.

## Coleta de Pó

Para um ambiente de trabalho limpo e seguro, recomenda-se que a Lixadeira seja usada com um sistema coletor de pó. Isto é especialmente importante quando não se conhece a toxicidade da peça de trabalho, por exemplo, superfícies com acabamentos de superfície velhos incluindo pintura ou alguma solução desconhecida de tratamento de madeira.

2. Encaixe a mangueira do sistema de extração de pó no Bocal de saída de pó (21) e assegure-se de que está presa (figura F).
3. Para maior eficiência, ative o sistema de extração de pó antes de ligar a Lixadeira

## Seleção do grão correto da lixa-tubo

- As lixas-tubo estão disponíveis em uma variedade de grãos: grosso (80), médio (150) e fino (240)
- Use um grão grosso para lixar superfícies ásperas, o grão médio para alisar o trabalho e o grão fino para fazer o acabamento.
- Use sempre lixas-tubo de boa qualidade para maximizar a qualidade final do trabalho acabado.

- É aconselhável fazer um teste em um pedaço de material sucateado, para determinar o melhor grão da lixa-tubo para o trabalho em particular. Se ainda existirem riscos na peça, após o lixamento, tente lixá-la novamente com uma lixa mais grossa para remover as marcas, antes de recommear com a lixa do grão originalmente selecionado, ou tente usar uma nova lixa-tubo para eliminar as marcas indesejadas, antes de usar o grão mais fino e fazer o acabamento.

## Selecionando o Disco de Pó

Errar na escolha da lixa-tubo e inserto de mesa corretos pode resultar em lesões nos dedos, ou na peça ser puxada para baixo entre o inserto e a lixa.

- A lixa-tubo deve se encaixar perfeitamente na fenda central do inserto de mesa.
- Utilize somente os Insertos de mesa inclinável (27) quando for utilizar a Mesa (12) em posição inclinada.

Utilize a "Tabela de Insertos de mesa e Tamanhos de arruela" para ajudar a determinar a arruela de pressão e o inserto de mesa corretos para usar com cada lixa-tubo.

## Tabela de Insertos de mesa e Tamanhos de arruelas

| Diâmetro da lixa-tubo | Tamanho do Inserto de mesa | Tamanho da Arruela de Pressão |
|-----------------------|----------------------------|-------------------------------|
| 14 mm                 | Pequeno                    | 14 mm + 51 mm                 |
| 21 mm                 | Pequeno                    | 21 mm + 51 mm                 |
| 28 mm                 | Médio                      | 21 mm + 51 mm                 |
| 40 mm                 | Médio                      | 40 mm + 51 mm                 |
| 51 mm                 | Grande                     | 2x 51 mm                      |

## Instalação da lixa-tubo

**Nota:** Todas as lixas-tubo, exceto as pequenas 14 mm, se encaixam sobre os Cilindros de lixamento (Figura 25).

1. Selecione a lixa-tubo correta (Figura 24) para o trabalho pretendido. Selecione o cilindro de lixamento correspondente
2. Encaixe a lixa sobre o cilindro (Figura E) de forma que não sobre nem em cima nem embaixo.
3. Encaixe a arruela de pressão correta (Figura 23) conforme desenho sobre o eixo (Figura A)
4. Encaixe o disco necessário sendo ele normal ou de inclinação (Figura 26 e 27). Use o símbolo "destravar" da mesa para alinhar as pernas na parte inferior do Inserto de mesa com as identações próprias para a instalação do inserto, localizadas na mesa (12), e gire o Inserto de mesa no sentido horário, até ao símbolo de posição travada. Verifique se o inserto de mesa está nivelado em relação à superfície da mesa.
5. Encaixe a lixa-tubo com o cilindro no eixo. Uma prática comum é colocar a superfície mais desgastada da lixa-tubo virada para cima, de modo a igualar o desgaste e a maximizar o uso das lixas-tubo.
6. Encaixe a arruela de pressão correta de acordo com a tabela, no topo do cilindro e da lixa.
7. Finalmente, prenda o conjunto com a contraporca do eixo (2) que é rosqueada no sentido anti-horário, não no sentido horário. A montagem final deve ficar como na (Figura B). Não aperte excessivamente.

**Nota:** Caso a lixa deslize sobre o cilindro quando a rotação for acionada, isso significa que a contraporca do eixo não está suficientemente apertada para comprimir o cilindro e a lixa.

**IMPORTANTE:** Não utilize uma lixa-tubo que esteja muito gasta. Isto poderá levar a um aquecimento excessivo e danificar o cilindro. Cilindros de lixamento danificados, devido a má utilização das lixas-tubo, não serão cobertos pela garantia.

## Inclinando a Mesa

A mesa (12) pode ser inclinada até 45° (figura G), permitindo assim chanfrar com facilidade, e realizar também outros trabalhos de borda.

1. Encaixe o inserto de mesa (figura 27) do tamanho correto na mesa
2. Afrouxe os dois Botões de trava do ângulo de corte (16), nos dois lados da mesa
3. Mova a mesa no ângulo desejado usando a Escala angular (20) e um Indicador de ângulo (19).
4. Aperte os dois Botões de trava do ângulo de corte

## Operação

**AVISO:** Use SEMPRE proteção ocular, auricular e respiratória, bem como luvas apropriadas, quando trabalhar com esta ferramenta.

**AVISO:** Certifique-se de que as luvas e as roupas usadas não estão com fios soltos que possam ser puxados pelo eixo em rotação, o que poderia puxar também sua mão ou cabeça, e provocar graves ferimentos. É recomendado não utilizar luvas que sejam feitas de pano.

## Acionamento e desligamento

**Nota:** Certifique-se de que não há contato entre a lixa-tubo e o inserto de mesa, antes de ligar a máquina.

- Pressione o Botão Liga (5) localizado na frente da Lixadeira
- Para desligar a Lixadeira pressione o Botão Desligar (6).
- Para ligar a lixadeira, puxe o interruptor Liga/Desliga (6), articulado em cima, para fora.
- Para desligar a lixadeira pressione o botão Liga/Desliga.

**Nota:** O interruptor Liga/Desliga foi concebido para ser pressionado para dentro com facilidade, possibilitando o desligamento rápido da ferramenta quando LIGADA.

**IMPORTANTE:** Para evitar a operação por crianças, remova a Trava de interruptor (5) puxando-a para fora do interruptor Liga/Desliga (figura K) e guardando-a em lugar seguro. Uma vez que a Interruptor c/ trava (5) tenha sido retirada, o Interruptor Liga/Desliga ficará inoperante e, portanto, deve-se tomar cuidado para não perder a trava.

## Lixamento

**AVISO:** Não lixe metais com a Lixadeira. Lixar metais produzirá faíscas que podem incendiar a madeira e as partículas de pó, presentes na Lixadeira e na oficina

**AVISO:** Alimente a peça de trabalho gradualmente sobre a lixa-tubo, CONTRA o sentido de rotação desta. Caso isso não seja feito, a peça de trabalho poderá ser expelida para fora da Lixadeira, podendo causar ferimentos. Não force a peça de trabalho ou aplique força excessiva.

**Nota:** O eixo gira no sentido anti-horário.

1. Verifique se a máquina está instalada corretamente na mesa de trabalho e se a contraporca do eixo (2) está presa corretamente com a lixa-tubo e o inserto de mesa apropriados, de acordo com o tópico "Instalação da lixa-tubo"
2. Certifique-se de estar usando todo equipamento de segurança apropriado, incluindo máscara de rosto e óculos de segurança, e então ligue o sistema de extração de pó (Caso possua)
3. Ligue a Lixadeira e deixe o motor atingir a velocidade plena.
4. Alimente a peça de trabalho gradualmente sobre a lixa-tubo, contra o sentido de rotação dela (Figuras H, I e J).
- Não force a peça a ser trabalhada ou aplique força excessiva.
- Direcione a peça de trabalho somente contra o sentido de rotação, ou as forças de rotação da lixa-tubo tenderam a empurrar ou arremessar a peça para longe da lixa.
5. Quando terminar, desligue a máquina e desconecte-a da tomada elétrica.

## Acessórios

- Seu revendedor Triton possui um estoque de acessórios e peças de reposição consumíveis à sua disposição. Peças de reposição podem ser obtidas através do site: [www.toolsparonline.com](http://www.toolsparonline.com)

## Manutenção

**AVISO:** Desconecte SEMPRE a ferramenta da alimentação elétrica, antes de realizar qualquer manutenção/impeça.

## Calibração da Mesa 0°

1. Solte os 2 Botões de trava do ângulo de corte (16)
2. Posicione o Nível de mão, ou outro ferramenta indicadora de ângulo, na Mesa (12), com a face voltada para você de forma que o nível esteja alinhado na frente e atrás da mesa.
3. Encontre a posição 0° plana perfeita (Se não conseguir encontrar a posição de 0°, afrouxe a Contraporca da mesa (13) de ambos os lados e ajuste a altura dos Parafusos do batente da mesa (14) para permitir um maior movimento angular da mesa).
4. Trave os Botões de trava do ângulo de corte nesta posição.
5. Verifique novamente se o ângulo permanece correto em 0°.
6. Verifique o Indicador de ângulo (19), se ele aponta exatamente 0° na escala angular (20). Caso contrário, afrouxe o parafuso do Indicador de ângulo (18) e ajuste o Indicador de ângulo (19) para que fique em exatos 0° na escala angular (20) e, então, reaperte o Parafuso do indicador de ângulo.
7. Ajuste a altura dos Parafusos do batente mesa (14) para que eles fiquem encostados nos Batentes da mesa (15), na posição 0°, e, então, trave essa posição com as Contraporcas do batente da mesa (13). Isto irá garantir que você conseguirá voltar a mesa para a posição de 0° sem verificar visualmente a escala angular.

**Nota:** Após utilizar a mesa em um ângulo inclinado, verifique sempre se há pó de madeira e serragem sobre os Batentes da mesa, que poderiam afetar a posição de 0°.

**Nota:** Com cuidado, retorne a mesa para a posição de 0°, pois a mesa pode perder a calibragem após um uso mais intenso.

**Calibração Alternativa:** Se necessitar de um ângulo crítico de 45° para a mesa e fizer uso frequente da mesa em posição inclinada, utilize um nível de mão com uma janela de 45°, ou outra ferramenta de medição de ângulo, e então ajuste o indicador de ângulo para que indique exatos 45°, quando a mesa estiver a 45°, como mostrado pelo nível de mão. E então utilize os Batentes da mesa para retornar para a posição de 0°. O indicador de ângulo poderá não se alinhar completamente com a posição de 0° quando a mesa voltar para 0°.

## Inspeção geral

- Verifique regularmente se todos os parafusos de fixação estão apertados.
- Inspeção o cabo de energia da ferramenta, antes de cada utilização, em busca de desgaste ou danos. Reparos devem ser realizados por um Centro de Serviços Autorizado da Triton E isto também se aplica aos cabos de alimentação elétrica da ferramenta.

## Limpeza

- Mantenha sua ferramenta limpa o tempo todo. A sujeira e o pó produzem desgaste acelerado das peças internas e encurtam a vida útil da ferramenta. Limpe o corpo de sua ferramenta com uma escova macia ou pano seco. Se houver ar comprimido disponível, use-o para soprar a sujeira nas fendas de ventilação.
- Limpe a caixa da ferramenta com um pano macio usando um detergente suave. Nunca use álcool, gasolina e agentes de limpeza fortes.
- Nunca use agentes cáusticos para limpar peças plásticas.

## Lubrificação

- Lubrifique ligeiramente todas as peças móveis a regularmente, usando um lubrificante aerossol seco adequado.

## Armazenamento

- Guarde esta ferramenta com cuidado, em um lugar seguro e seco, fora do alcance de crianças. Se esta ferramenta estiver instalada permanentemente em uma oficina ou garagem, certifique-se de que o acesso ao local é restrito, para evitar que crianças operem a ferramenta.

## Descarte

Cumpra sempre as leis nacionais ao descartar ferramentas elétricas que não funcionam mais e cujo reparo não é mais viável.

- Não descarte ferramentas elétricas, ou outros equipamentos elétricos e eletrônicos (WEEE) no lixo doméstico.
- Contate a autoridade local de eliminação de resíduos para saber o modo correto de descartar ferramentas elétricas.

## Resolução de problemas

| Problema   | Possível causa                                    | Solução  |
|--|---|--|
| Nada funciona quando o botão de ligar (5) é acionado   | Não há energia                                    | Verifique a fonte de alimentação elétrica  |
|  | Botão Ligar danificado                            | Leve a lixadeira para troca do botão em um Centro de Serviços Autorizado Triton  |
| Escorregamento da lixa-tubo no cilindro  | A contraporca do eixo (2) não aperta o suficiente | Aperte a contraporca do eixo em pequenos incrementos até que o cilindro prenda a lixa-tubo   |
| Grande quantidade de serragem e pó de madeira na superfície da mesa                                | O bocal de saída de pó (21) está bloqueado        | Desligue a máquina da alimentação elétrica Remova o cilindro de lixamento (25), o inserto de pó (26) e a arruela do eixo. Remova a obstrução da passagem do extrator de pó |
|  | O inserto de mesa usado é incorreto               | Troque o inserto de mesa usado por um inserto de tamanho correto   |
| Os cilindros de lixamento não operam em velocidade plena ou o motor faz sons que diferem do normal | Motor sobreaquecendo                              | Desligue e deixe esfriar por 1/2h e verifique se as saídas de ar do motor não estão bloqueadas (17 e 22)   |
|  | Motor com defeito                                 | Entre em contato com um Centro de Serviços Autorizado Triton   |

## Garantia

Para registrar sua garantia, visite nosso site em [www.tritontools.com](http://www.tritontools.com)\* e cadastre suas informações.

Seus dados serão incluídos em nossa lista de endereços (a menos que indicado de outro modo) para que você receba informações sobre lançamentos futuros. Os dados que nos fornecer não serão repassadas a terceiros.

## Registro de compra

Data de compra: \_\_\_/\_\_\_/\_\_\_

Modelo: TSPS370 Retenha sua nota fiscal como comprovante de compra.

## Declaração de conformidade

O abaixo assinado: Sr. Darrell Morris

Conforme autorizado por: Triton Tools

Declara que o equipamento

Está declaração foi emitida sobre a responsabilidade do fabricante.

A presente declaração está em conformidade com a Legislação de Harmonização da União (Norma europeia).

**Código de identificação:** 622768

**Descrição:** Lixadeira oscilante de mesa inclinável de 380 mm e 350W

**Está em conformidade com os seguintes padrões e diretivas:**

- Diretiva de Maquinário 2006/42/EC
- Diretiva de EMC 2014/30/EU
- Diretiva de RoHS 2011/65/EU
- EN 61029-1:2009+A11:2010
- EN 55014-1:2006+A1:2009+A2:2011
- EN 55014-2:1997+A1:2001+A2:2008
- EN 61000-3-2:2014
- EN 61000-3-3:2013
- EN 62321:2008

A Triton Precision Power Tools garante ao comprador deste produto que se qualquer peça estiver comprovadamente defeituosa devido a falhas de material ou mão de obra durante os próximos 3 anos a partir da data da compra original, Triton irá reparar ou, a seu critério, substituir a peça defeituosa sem custo.

Esta garantia não se aplica ao uso comercial nem se estende ao desgaste normal ou a danos decorrentes de acidente, abuso ou uso indevido.

\* Registre-se online dentro de 30 dias após a compra.

Termos e condições aplicáveis.

Isto não afeta seus direitos legais.

**Orgão notificado:** Intertek

**A documentação técnica é mantida pela:** Triton Tools

**Data:** 30/06/16

**Assinado:**

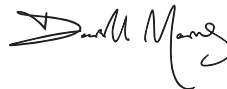

Mr Darrell Morris

Diretor Geral

**Nome e endereço do fabricante:**

Powerbox International Limited, Company No. 06897059. Registered address: Powerbox, Boundary Way, Lufton Trading Estate, Yeovil, Somerset BA22 8HZ, United Kingdom.

# Tłumaczenie oryginalnej instrukcji

## Wprowadzenie

Dziękujemy za zakup narzędzia marki Triton. Zalecamy zapoznać się z niniejszymi instrukcjami: zawierają one informacje niezbędne dla bezpiecznej i wydajnej obsługi produktu. Produkt posiada szereg unikalnych funkcji, dlatego też, nawet, jeśli jesteś zaznajomiony z podobnymi produktami, przeczytanie instrukcji obsługi umożliwi Ci pełne wykorzystanie tego wyjątkowego projektu. Przechowuj niniejsze instrukcje w zasięgu ręki i upewnij się, że użytkownicy narzędzia przeczytali i w pełni zrozumieli wszystkie zalecenia.

## Opis symboli

Tabela znamionowa zawiera symbole dotyczące narzędzia. Stanowią one istotne informacje o produkcie lub instrukcje dotyczące jego stosowania.



Należy nosić środki ochrony słuchu  
Należy nosić okulary ochronne  
Należy nosić środki ochrony dróg oddechowych  
Należy używać kasku ochronnego



Należy nosić rękawice ochronne



Należy w całości przeczytać instrukcję obsługi



Uwaga!



Do zastosowania wyłącznie!



Toksyczne opary lub gazy!



Należy zawsze odłączyć urządzenie od zasilania elektrycznego, podczas regulacji, wymiany akcesoriów, czyszczenia, konserwacji oraz gdy nie jest w użytku!



Wymagany lub zalecany system odsysania pyłu



Konstrukcja klasy I (uziemięcie ochronne)



Ochrona środowiska  
Nie należy wyrzucać zużytych produktów elektrycznych wraz z odpadami komunalnymi. Jeśli jest to możliwe, należy przekazać produkt do punktu recyklingu. W celu uzyskania wskazówek dotyczących recyklingu należy skontaktować się z władzami lokalnymi lub sprzedawcą



Urządzenie zgodne z odpowiednimi przepisami i normami bezpieczeństwa.

## Kluczowe skróty techniczne

|       |                         |
|-------|-------------------------|
| V     | Wolt                    |
| ~, AC | Prąd przemienny         |
| A, mA | Amper, mili-Amp         |
| n0    | Prędkość bez obciążenia |
| n     | Prędkość znamionowa     |
| opm   | Oscylacji na minutę     |
| spm   | skoków/min              |
| °     | Stopnie                 |

|                           |  |
|---------------------------|--|
| Ø                         | Średnica                                     |
| Hz                        | Herc   |
| ---, DC                   | Prąd stały                                   |
| W, kW                     | Wat, kilowat                                 |
| /min or min <sup>-1</sup> | Czynności na mionutę                         |
| rpm                       | Obrotów na minutę                            |
| dB(A)                     | Poziom hałasu w decybelach (A mierzony)      |
| m/s <sup>2</sup>          | Metry na sekundę do kwadratu (wartość drgań) |

## Dane techniczne

|                               |                                    |
|-------------------------------|------------------------------------|
| Numer modelu:                 | TSPS370                            |
| Napięcie elektryczne:         | 220-240 V~, 50 Hz 350 W            |
| Prędkość bez obciążenia:      | 1,425 obr./min                     |
| Pionowe oscylacje:            | 30 oscylacji/min                   |
| Długość skoku:                | 19 mm                              |
| Długość tulei ścierniej :     | 142 mm                             |
| Średnica tulei ścierniej:     | 14 mm, 21 mm, 28 mm, 40 mm, 51 mm  |
| Stół pochylony :              | 0-45°                              |
| Port odsysania pyłu:          | Zewnętrzny 52 mm, Wewnętrzny 47 mm |
| Rozmiar stołu:                | Ø380 mm                            |
| Stopień ochrony:              | IP20                               |
| Klasa ochrony:                |                                    |
| Wymiary (dł. x szer. x wys.): | 380 x 380 x 480 mm                 |
| Waga:                         | 13,4 kg                            |

W wyniku nieprzerwanego procesu rozwojowego produktów dane technicznych poszczególnych produktów Triton mogą ulec zmianie bez uprzedniego powiadomienia

### Parametry emisji dźwięku i wibracji:

|   |            |
|---|------------|
| Poziom ciśnienia akustycznego L <sub>pa</sub> : | 82,7 dB(A) |
| Poziom mocy akustycznej L <sub>wa</sub> :       | 95,7 dB(A) |
| Niepewność pomiaru K:                           | 3 dB       |

Poziom natężenia dźwięku dla operatora może przekroczyć 85 dB(A) dlatego konieczne jest zastosowanie środków ochrony słuchu.

**OSTRZEŻENIE:** Jeżeli poziom hałasu przekracza 85dB(A) należy zawsze stosować środki ochrony słuchu oraz, jeśli to konieczne, ograniczyć czas narażenia słuchu na nadmierny hałas. Jeśli poziom hałasu powoduje dyskomfort, nawet w przypadku zastosowania środków ochrony słuchu, niezwłocznie przestań korzystać z narzędzia i sprawdź czy środek ochrony słuchu jest prawidłowo zamontowany i zapewnia odpowiedni poziom tłumienia dźwięku w odniesieniu do poziomu hałasu wytwarzanego przez narzędzie.



**OSTRZEŻENIE:** Narażenie użytkownika na wibracje narzędzia może spowodować utratę zmysłu dotyku, drętwienie, mrowienie i zmniejszenie zdolności uchwyty. Długotrwałe narażenie może prowadzić do stanu przewlekłego. Jeśli jest to konieczne, ogranicz czas narażenia na wibrację i stosuj rękawice antywibracyjne. Nie korzystaj z urządzenia w trybie ręcznym w temperaturze niższej niż normalna komfortowa temperatura otoczenia, ponieważ zwiększy to efekt wywoływany przez wibracje. Skorzystaj z wartości liczbowych podanych w specyfikacji dotyczącej wibracji, aby obliczyć czas trwania i częstotliwość pracy z narzędziem.

Poziom hałas i drgań w specyfikacji określone są zgodnie z normą EN61029 lub podobnymi normami międzynarodowymi. Wartości te reprezentują korzystanie z urządzenia w normalnych warunkach roboczych. Niebada konserwacja, nieprawidłowy montaż lub nieprawidłowe użytkowanie urządzenia mogą spowodować wzrost poziomu hałasu oraz wibracji. [www.osha.europa.eu](http://www.osha.europa.eu) dostarcza informacji na temat poziomów hałasu i wibracji w środowisku pracy, które mogą być przydatne dla użytkowników prywatnych, którzy korzystają z urządzenia przez długi czas.

## OGÓLNE INSTRUKCJE DOTYCZĄCE BEZPIECZEŃSTWA

**OSTRZEŻENIE** Przeczytaj wszystkie ostrzeżenia i instrukcje bezpieczeństwa. Nieprzestrzeganie ostrzeżeń i instrukcji może prowadzić do porażenia prądem, pożaru i / lub poważnych obrażeń.

**OSTRZEŻENIE:** Urządzenie nie jest przeznaczone do użytkowania przez osoby (w tym dzieci) o ograniczonej sprawności fizycznej lub umysłowej, lub o braku doświadczenia i wiedzy, chyba, że będą one nadzorowane lub zostaną poinstruowane na temat korzystania z urządzenia przez osobę odpowiedzialną za ich bezpieczeństwo. Należy pilnować, aby dzieci nie próbowały korzystać z urządzenia, jako zabawki.

**OSTRZEŻENIE!** Podczas korzystania z urządzeń elektrycznych, należy zachować podstawowe zasady bezpieczeństwa w celu zmniejszenia ryzyka pożaru, porażenia prądem oraz innymi obrażeniami. Przeczytaj całą instrukcję przed użytkowaniem powyższego produktu.

Zachowaj wszystkie ostrzeżenia i instrukcje na przyszłość. Termin „elektronarzędzie” odnosi się do urządzenia zasilanego sieciowo (przewodowego) lub urządzenia zasilanego za pomocą baterii (beprzewodowego)..

**1 - Utrzymanie miejsca pracy w czystości** - Brak porządku sprzyja wypadkom

**2 - Przemysłany obszar pracy**

- Nie wystawiać urządzeń na deszcz

- Nie korzystać z narzędzi w miejscach wilgotnych i mokrych

- Miejsce pracy powinno być dobrze oświetlone

- Nie używać narzędzi w obecności cieczy palnych lub gazów

**3 - Ochrona przed porażeniem prądem elektrycznym** - Należy unikać kontaktu elementów uziemionych (jak np. grzejniki, kucharki, lodówki)

**4 - Ochrona osób postronnych** - Nie wolno pozwolić osobom postronnym zwłaszcza dzieciom, na korzystanie z narzędzia, dotykaniu przedłużacza, ani zbliżanie się do miejsca pracy.

**5 - Przechowywanie nieużywanych urządzeń** - Podczas niekorzystania z narzędzi, należy je przechowywać w suchym i bezpiecznym miejscu z dala od dzieci

**6 - Nie przeciążanie urządzeń** - Zaleca się pracę w tempie dla lepszej eksploatacji i bezpieczeństwa pracy narzędzi.

**7 - Korzystanie z odpowiednich narzędzi** - Nie wolno używać drobnych narzędzi do dużych prac, ani używać narzędzi nieprzeznaczonych do danych celów, np. korzystania z piły tarczowej do cięcia gałęzi lub pni

**8 - Odpowiedni ubiór**

- Nie należy zakładać do pracy z elektronarzędziem luźnej odzieży ani biżuterii

- Należy nosić odpowiednie obuwie podczas pracy na zewnątrz.

- Nosić osłonę ochronną na długie włosy

**9 - Korzystanie z środków ochronny**

- Należy nosić okulary ochronne

- Należy nosić środki ochrony dróg oddechowych

**OSTRZEŻENIE:** Brak odpowiednich środków ochrony może spowodować uszkodzenie ciała bądź doprowadzić do urazu.

**10 - Podłączenie systemu ssącego** - Jeśli narzędzie jest wyposażone w krociec ssący do odysania pyłu, należy się upewnić, że jest przyłączone i prawidłowo zamocowane do systemu ssącego

**11 - Nie wolno ciągnąć przewodu zasilającego** - Nigdy nie należy szarpać przewodu zasilającego, w celu odłączenia go od gniazda. Należy utrzymywać go z dala od ciepła, oleju i ostrych krawędzi. Uszkodzony bądź splątany przewód zwiększa ryzyko porażenia prądem.

**12 - Asekuracja** - Kiedy jest to możliwe należy użyć zacisków bądź imadła, zwiększając komfort i bezpieczeństwo pracy operatora.

**13 - Nie należy się wychylać** - Należy utrzymywać balans i równowagę ciała podczas pracy

**14 - Konserwacja narzędzi**

- Należy utrzymywać narzędzie w czystości i dobrze naostrzone. Zabrane narzędzia tnące z ostrymi krawędziami tnącymi rzadziej się zacinają i łatwiej nimi sterować

- Postępowanie zgodne z instrukcjami smarowania i wymiany akcesoriów

- Należy systematycznie dokonywać kontroli przewodów zasilających w razie jakiegokolwiek uszkodzenia należy je naprawić w autoryzowanym serwisie

- Należy systematycznie dokonywać kontroli przewodów przedłużających i wymienić w razie uszkodzenia

- Należy utrzymywać uchwyty w czystości

**OSTRZEŻENIE:** Wiele wypadków zostało spowodowanych przez niewłaściwą ich konserwację.

**15 - Odłączaj narzędzie z zasilania** - Podczas niekorzystania z elektronarzędzia, przed oddaniem do naprawy, podczas wymiany akcesoriów, ostrej i innych oprzyrządzeń zawsze należy odłączyć elektronarzędzie od zasilania.

**OSTRZEŻENIE:** Korzystanie z akcesoriów i innego wyposażenia niezalecanego przez producenta może spowodować ryzyko powstania obrażeń

**16 - Usunięcie kluczy regulacyjnych** - Przed włączeniem zasilania zawsze należy się upewnić o usunięciu kluczy z urządzenia.

**17 - Unikanie przypadkowego włączenia** - Zawsze należy się upewnić, że przełącznik zasilania jest w pozycji "off" podczas podłączenia do gniazda sieciowego lub włożeniu akumulatora, bądź podczas podnoszenia lub przenoszenia elektronarzędzia

**OSTRZEŻENIE:** Niezamierzony uruchomienie urządzenia może spowodować poważne obrażenia.

**18 - Używanie przedłużaczy na zewnątrz tylko do tego przeznaczonych**

- Podczas korzystania z elektronarzędzia na zewnątrz należy używać przedłużaczy przeznaczonych specjalnie do stosowania na dworze, co zmniejsza ryzyko porażenia prądem

**19 - Zachowanie czujności**

- Należy uważać na to się robi, nie wolno korzystać z elektronarzędzia, gdy jest się zmęczonym

- Nie wolno korzystać z urządzenia będąc pod wpływem środków odurzających bądź leków

**OSTRZEŻENIE:** Chwilna nieuwagi podczas użytkowania elektronarzędzia może spowodować poważne obrażenia ciała.

**20 - Sprawdzanie uszkodzonych części**

- Przed dalszym korzystaniem z urządzenia należy się upewnić o poprawności ich działania

- Należy sprawdzić ustawienie ruchomych części, ich oprawy, pełnię montażu oraz wszelkich innych warunków, które mogą mieć wpływ na jego działanie

- Osłona lub inne części, które zostały uszkodzone powinny zostać naprawione lub wymienione przez autoryzowany serwis, chyba, że zaznaczono inaczej w niniejszej instrukcji

- Uszkodzone przełączniki należy wymienić w autoryzowanym centrum serwisowym

**OSTRZEŻENIE:** Nie wolno korzystać z urządzenia, jeśli przełącznik on/off nie działa prawidłowo. Przełącznik musi zostać naprawiony przez dalszym użyciem narzędzia.

**21 - Naprawa urządzenia przez wykwalifikowaną osobę** - Niniejsze elektronarzędzie jest zgodne z odpowiednimi normami i zasadami bezpieczeństwa. Naprawa powinna mieć miejsce tylko u wykwalifikowanej osoby, w przeciwnym razie może to spowodować niebezpieczeństwo podczas użytkowania

**OSTRZEŻENIE:** Podczas serwisowania należy używać wyłączanie autorzystych części zamiennych.

**OSTRZEŻENIE:** Jeśli przewód zasilający jest uszkodzony musi zostać wymieniony przez producenta lub autoryzowane centrum serwisowe.

**22 - Dopuszanie wtyczki zasilającej do gniazda sieciowego** - Nigdy nie wolno modyfikować wtyczki w jakikolwiek sposób, ani stosować żadnych przejściówek z uzziemieniem (uziemieniem elektronarzędzi) . Originalne i pasujące wtyczki zmniejszają ryzyko porażenia prądem .

**23 - Podczas korzystania z urządzenia na zewnątrz należy korzystać z wyłącznika różnicoprądowego (RCD)** - Korzystaj z wyłącznika RCD co zmniejszy porażenie prądem

**UWAGA:** Określenie "wyłącznik RCD" może zostać zastąpione przez termin "obwód doziemny" (GFCI) lub wyłącznik różnicowy (ELCB)

**UWAGA:** W przypadku korzystania z urządzenia w Australii lub Nowej Zelandii, zalecane jest zasilanie urządzenia TYLKO z wykorzystaniem wyłącznika różnicowoprądowego (RCD) o znamionowym prądzie różnicowym nieprzekraczającym 30 Ma

**OSTRZEŻENIE:** Przed podłączeniem narzędzia do źródła zasilania (gniazda zasilania wyłącznika sieciowego, sieci itp.) należy upewnić się, że napięcie zasilania jest takie samo, jak podano na tabliczce znamionowej urządzenia. Źródło zasilania o napięciu większym niż napięcie określone dla narzędzia może spowodować poważne obrażenia użytkownika oraz uszkodzenie narzędzia. W przypadku wątpliwości nie podłączaj urządzenia do danego źródła zasilania. Korzystanie ze źródła zasilania o napięciu mniejszym niż napięcie określone na tabliczce znamionowej jest szkodliwe dla silnika.

Wtyczki spolaryzowane (dotyczy wyłącznie Ameryki Północnej), aby zmniejszyć ryzyko porażenia prądem, niniejsze urządzenie posiada spolaryzowane wtyczki (jeden bolec jest szerszy od drugiego). Wtyczka będzie pasować do spolaryzowanego gniazdka sieciowego, jeśli nie pasuje należy odwrócić wtyczkę, jeśli nadal nie pasuje należy się skontaktować z wykwalifikowanym elektrykiem, aby zainstalować odpowiednie gniazdko, gdyż nie wolno zmieniać wtyczki w jakikolwiek sposób.

## Bezpieczeństwo korzystania ze szlifierki wrzecionowej

### ⚠️ OSTRZEŻENIE!

- Zaleca się, aby urządzenie było wyposażone w urządzenie przeciwprądowe szczytowego prądu 30 mA lub mniej
- W przypadku konieczności wymiany przewodu, należy tego dokonać u producenta, bądź jego agenta, aby uniknąć ryzyka niebezpieczeństwa.

Ostrzeżenia, środki zapobiegawcze i instrukcje omówione w tym podręczniku nie mogą objąć wszystkich możliwych warunków i sytuacji, które mogą się wydarzyć. Operator musi pamiętać, że zdrowy rozsądek i ostrożność to czynniki, które nie mogą być wbudowane w urządzenie, ale zależą wyłącznie od operatora.

Nie wolno używać szlifierki wrzecionowej, dopóki nie zostanie całkowicie zmontowana i jeśli nie zostały przeczytane i zrozumiane załączone instrukcje i etykiety ostrzegawcze zamieszczone na urządzeniu.

- Sprawdź stan szlifierki wrzecionowej.** Jeśli brakuje elementów lub są one zgięte, a urządzenie nie działa prawidłowo, wymień daną część przed rozpoczęciem korzystania z urządzenia
- Określ rodzaj zadania, które chcesz wykonać, przed uruchomieniem szlifierki wrzecionowej.**
- Zabezpiecz przedmiot obróbki.** Oprzyj go w bezpieczny sposób na stole i trzymaj obiema rękami.
- Pamiętaj o właściwym kierunku podawania przedmiotu obróbki.** Przybliżaj przedmiot obróbki do tulei ściernej w kierunku przeciwnym do kierunku obrotów wrzeciona
- Trzymaj dłoń z dala od trasy wrzeciona i z dala od tulei ściernych.** Nie ustawiaj rąk w pozycji, która mogłaby narazić je na zetknięcie z wrzecionem w przypadku nagłego obsunięcia przedmiotu obróbki. Nie sięgaj pod przedmiot obróbki lub do obszaru wokół tulei ściernej, kiedy wrzeciono jest uruchomione.
- Odłącz szlifierkę od źródła zasilania po jej wyłączeniu za pomocą przycisku zasilania.** Przed rozpoczęciem czynności konserwacyjnych zaczekaj, aż wrzeciono całkowicie się zatrzyma. Należy odłączyć szlifierkę od zasilania w przypadku przerw w korzystaniu, wymiany wkładów, tulei ściernych, wałków gumowych i innych akcesoriów.
- Upewnij się, że szlifowany obszar nie zawiera żadnych gwóźdźi lub innych obcych ciał.**
- Urządzenie nie jest przeznaczone do szlifowania na mokro.** Niezastosowanie się do tego zalecenia może spowodować porażenie prądem, poważne obrażenia lub śmierć
- Podczas serwisowania narzędzia należy stosować części zamienne identyczne z oryginalnymi.**
- Przed dotknięciem przedmiotu obróbki należy zaczekać, aż wrzeciono całkowicie się zatrzyma.**
- Zachowaj ostrożność podczas szlifowania powierzchni malowanych. NIE JEST ZALECANE SZLIFOWANIE** powierzchni pokrytych farbą na bazie ołowiu. Zanieczyszczony pył jest trudny do opanowania i może spowodować zatrucie ołowiem.

**Podczas szlifowania powierzchni malowanych:**

- Chroń układ oddechowy.** Zakładaj maskę przeciwpylewą lub maskę ochronną z filtrem.
- Ogranicz dostęp dzieci lub kobiet w ciąży do obszaru roboczego aż do skończenia szlifowania farby i całkowitego oczyszczenia obszaru**
- Nie spożywaj jedzenia i napojów w miejscu szlifowania powierzchni malowanych**
- Jeśli jest to możliwe, skorzystaj z systemu odsysania pyłu.** Osłoń obszar roboczy folią. Nie wynos pyłu powstałego w wyniku szlifowania farby poza obszar roboczy
- Dokładnie oczyść obszar roboczy po zakończeniu szlifowania powierzchni malowanej**

## Przedstawienie produktu

### Jednostka główna

1. Wkład do blatu
2. Śruba blokady wrzeciona
3. Podkładka sprężająca
4. Tuleja szlifująca
5. Włącznik On
6. Wyłącznik Off
7. Schówek na podkładki i wkłady
8. Otwory montażowe do blatu
9. Schówek na tuleje i wałki
10. Mechanizm pochyliny
11. Wskaźnik kierunku
12. Blat
13. Nakrętka blokady ogranicznika blatu
14. Śruba ogranicznika blatu
15. Ogranicznik blatu
16. Pokrętko blokady kąta
17. Wentylatory silnika
18. Wkręt wskaźnika kąta
19. Wskaźnik kąta
20. Skala kąta
21. Port odsysania pyłu
22. Wentylatory silnika

### Części

23. Podkładki zaciskowe (4 rozmiary)
24. Tuleje szlifujące (5 rozmiarów)
25. Wałki bębnowe (4 rozmiary)
26. Wkłady do blatu (3 rozmiary)
27. Wkłady do blatu pochylnego (3 rozmiary)
28. Schówek na podkładki i wkłady do blatu
29. Schówek na tuleje i wałki
30. Nakrętka blokady wrzeciona

## Zastosowanie zgodne z przeznaczeniem

Szlifierka z możliwością stałego montażu z obrotowym oscylacyjnym w pionie bębnowym szlifierskim. Urządzenie przeznaczone, do szlifowania i kształtowania nieregularnych kształtów lub skomplikowanych i dużych przedmiotów obróbki. 45° Pochylny mechanizm blatu zapewnia dodatkową krawędź szlifowania i fazowania.

## Rozpakowanie narzędzia

- Ostrożnie rozpakuj i sprawdź narzędzie. Zapoznaj się ze wszystkimi mechanizmami i funkcjami.
- Upewnij się, że narzędzie zawiera wszystkie części i są one w dobrym stanie. Jeśli brakuje pewnych części lub są one uszkodzone, należy uzupełnić lub wymienić je przed rozpoczęciem korzystania z narzędzia

## Przygotowanie do eksploatacji

⚠️ **OSTRZEŻENIE:** Przed przeprowadzeniem regulacji, instalowaniem i wyjmowaniem wrzeciona upewnij się, że urządzenie jest wyłączone.

## Montaż

- Umieść schówek na tuleje i wałki (29) na mocowaniu po lewej stronie szlifierki (Zdjęcie C)
- Przymocuj schówek na podkładki i wkłady do blatu (28) po prawej stronie szlifierki wrzecionowej (Zdjęcie D) przy użyciu wkrętów mocujących (31)

## Montaż stacjonarny

W przypadku montowania stacjonarnego szlifierki zalecane jest przymocowanie jej do sztywnego podłoża.

- Użyj otworów montażowych do blatu (8) w podstawie szlifierki wrzecionowej jako szablonu do zaznaczenia, a następnie wywiercenia czterech otworów w wybranej powierzchni montażowej (np. stołu warsztatowego). Przykręć szlifierkę w odpowiedniej pozycji za pomocą śrub, podkładek i nakrętek (niezałączone)
- W celu zachowania możliwości przenoszenia urządzenia przymocuj do podstawy szlifierki płytę, dzięki której można ją z łatwością zamontować za pomocą zacisków i zdejmować z różnych powierzchni warsztatowych
- Korzystając ze śrub, upewnij się, że ich długość jest wystarczająca do przełożenia przez stół warsztatowy lub płytę i odpowiedniego dokręcenia

**Uwaga:** Użyj nylonowych wkładek do nakrętek i podkładek sprężynowych podczas mocowania, aby zapobiec drganiom spowodowanych przez luzne przykręcenie.

**Uwaga:** Nigdy nie należy używać śrub, które wymagają wpełnienia w otwory montażowe blatu, gdyż mogą doprowadzić do polamania plastikowej obudowy poprzez nadmierne dokręcenie.

**Uwaga:** Jeśli blat szlifierki jest niewyposażony, między lewą a prawą stroną, ze względu na zmiany w powierzchni podłogi warsztatu, bądź powierzchni roboczej, dodatkowe cienkie podkładki mogą być wykorzystane do poprawy poziomu po lewej lub prawej stronie mocowań. Różnicę poziomów pomiędzy przodem i tyłem można skorygować za pomocą mechanizmu pochylonego wrzeciona szlifierki.

## Odsysanie pyłu

Podczas korzystania ze szlifierki zalecane jest używanie systemu odsysania pyłu dla zachowania czystszej i bezpieczniejszej środowiska pracy. Jest to niezwykle istotne ally important where the toxicity of the workpiece is not known, i.e. older surface coatings including paint or unknown wood treatment solutions

2. Podłącz wąż z systemu odsysania pyłu do portu odsysania pyłu (21) i upewnij się, że jest odpowiednio zamocowany (21) and ensure it is secure (Zdjęcie F)
3. W celu uzyskania większej wydajności uruchom system do odsysania pyłu przed włączeniem szlifierki

## Wybór odpowiedniej ziarnistości tulei szlifujących

- Tuleje szlifierskie są dostępne w rozmaitych stopniach ziarnistości: gruboziarniste (uziarnienie 60), średnioziarniste (uziarnienie 120), drobnoziarniste (uziarnienie 240)
- Grube uziarnienie jest przeznaczone do szorstkiego wykończenia, średnioziarniste do gładkiego zaś drobnoziarniste do szlifowania wykończeniowego
- Zawsze należy używać tarcz szlifierskich dobrej jakości w celu zmaksymalizowania jakości zakończonej pracy
- Wskazane jest przetestowanie ziarnistości na niepotrzebnej kawałku drewna w celu określenia odpowiedniego rodzaju uziarnienia do wykonania określonej pracy. Jeśli na obrabianym elemencie nadal widoczne są ślady należy wrócić do tulei z grubszym uziarnieniem i je wyszlifować, bądź spróbować z pomocą nowej tarczy szlifierskiej, w celu całkowitego usunięcia niepożądanych śladów, a przed wymianą na tuleję drobnoziarnistą i przystąpieniem do szlifowania wykończeniowego

## Wybór wkładki

- Nieprawidłowe dopasowanie wkładu do tulei ścierniej może spowodować przytłaznienie paków lub wciągnięcie przedmiotu obróbki między wkład a tuleję
- Wkładki do blatu pochylonego (27) należy nakładać wyłącznie w przypadku użycia mechanizmu pochylonego na białce (12)

Użyj "Tabele rozmiarów wkładek i podkładek" w celu określenia prawidłowej wkładki, czy też górnej podkładki wrzeciona dla każdej tulei ścierniej.

## Rozmiary wkładek i podkładek

| Średnica tulei ścierniej | Rozmiar wkładu | Rozmiar podkładek zaciskowych |
|--------------------------|----------------|-------------------------------|
| 14 mm                    | Mały           | 14 mm + 51 mm                 |
| 21 mm                    | Średni         | 21 mm + 51 mm                 |
| 28 mm                    | Średni         | 21 mm + 51 mm                 |
| 40 mm                    | Średni         | 40 mm + 51 mm                 |
| 51 mm                    | Duży           | 2 x 51 mm                     |

## Mocowanie tulei szlifującej

**Uwag:** Wszystkie tuleje ściernie z wyjątkiem najmniejszej 14 mm pasują na odpowiadające im wałki bębnowe (25).

1. Wybierz odpowiednią tuleję szlifierską (24) do danej pracy. Po czym wybierz korespondujący z tulją wałek bębnowy
2. Umieść tuleję szlifierską nad wałek bębnowy (Zdjęcie E), aby nie wystawała żadna ze stron, ani na dole ani u góry
3. Nakład odpowiednio podkładki zaciskowe (23) jak przedstawiono w tabeli (Zdjęcie A)
4. Umieść odpowiedni rozmiar wkładki do blatu w zależności czy zostanie użyty mechanizm pochylony (26 bądź 27). Użyj symbolu odblokowania, aby wYwrócić nożki pod wkładkami blatu zgodnie z zagłębieniami montażowymi w białce (12), po czym przekręć wkładkę w prawo do zablokowania. Sprawdź czy wkładka jest wyrównana z blatem
5. Umieść tuleję szlifującą wraz z bębniem na szlifierce. Zaleca się przetestowanie szlifowania na chropowatej powierzchni przesuwając od dołu

- do góry, aby zużycie uziarnienia było równomierne
6. Załóż podkładkę zaciskową zgodnie z wymiarami podanymi w tabeli, w razie potrzeby na górze tulei i bębna
7. Na końcu przymocuj mocowanie przy użyciu śrubki blokady wrzeciona (2), którą się skręca w lewo, nie w prawo. Końcowy montaż powinien wyglądać jak na Zdjęciu B. Nie dokręcaj zbyt mocno.

**Uwaga:** Jeśli tuleja obraca się na bębnie, po włączeniu, oznacza, że nakrętka blokady nie została dostatecznie dokręcona do zaciśnięcia bębna i dlatego chwyta tuleję.

**WAŻNE:** Nie wolno korzystać z tulei, która jest zbyt zużyta. Może to doprowadzić do nagrzania i uszkodzenia wałka bębnowego. Uszkodzone wałki bębnowe, ze względu na zbyt wyeksploatowane tuleje, nie obejmują gwarancji.

## Pochylenie blatu

Blat urządzenia (12) może być pochylony do 45° (Zdjęcie G) umożliwia to sprawniejsze fazowanie krawędzi przedmiotu obróbki.

1. Umieść wkładkę do blatu pochylonego (27) o odpowiednim rozmiarze
2. Odkręć dwa pokręta blokady kąta (16) po obu stronach blatu
3. Przesun blatu na żądany kąt, przy użyciu skali (20) i wskaźnika kąta (19)
4. Przykręć 2 pokręta blokujące kąt blatu

## Obsługa

**⚠ OSTRZEŻENIE:** ZAWSZE należy nosić okulary ochronne, odpowiednią amsk przeciwpyłową, naszniki przeciwhałasowe, jak również rękawice, podczas pracy powyższym urządzeniem.

**⚠ OSTRZEŻENIE:** UPEWNIJ SIĘ, że rękawice ani ubranie nie mają wystających luznych nitok, które mogłyby być wciągnięte w obracający się mechanizm szlifierki wrzecionowej, co w konsekwencji może doprowadzić do obrażeń. Zaleca się korzystanie z rękawic, których podstawa nie jest materiał.

## Włączanie i wyłączenie

**Uwaga:** Upewnij się, że tuleja szlifująca i wkładka blatu nie dotyczący się przede uruchomieniem urządzenia. <move>

- Wciśnij wyłącznik On (5) zlokalizowany z przodu maszyny
- Aby wyłączyć szlifierkę , wciśnij wyłącznik Off (6)

## Szlifowanie

**OSTRZEŻENIE:** Urządzenie nie nadaje się do szlifowania metalu. Szlifowanie metalu wywołuje iskry, które mogą podpałć odłamki drewna i pył znajdujący się na urządzeniu lub w warsztacie

**OSTRZEŻENIE:** Wprowadzaj materiał obróbki stopniowo do tulei szlifującej, W PRZECIWNYM kierunku do obrotów szlifierki. Postępowanie nieogrodnie z zaleceniami, może doprowadzić do wyrzucenia przedmiotu obrobki i doprowadzić do obrażeń operatora. Nie wolno stosować dużej siły na obrabiany materiał.

• **UWAGA:** Wrzeciono obraca się w lewo

1. Upewnij się, że urządzenie jest prawidłowo zamontowane na stole warsztatowym, śruba blokady wrzeciona wrzeciona (2) jest odpowiednio dokręcona, zaś tuleja ścierna i wkład zostały prawidłowo zamontowane, zgodnie z zaleceniami rozdziału "Mocowanie tulei szlifującej"
2. Pamiętaj o założeniu odpowiednich środków ochrony osobistej, w tym maski i okularów ochronnych, a następnie włącz system odsysania pyłu, (jeśli jest dostępny)
3. Włącz szlifierkę i zaczekaj, aż silnik osiągnie pełną prędkość
4. Przybliż przedmiot obróbki do tulei ścierniej w kierunku przeciwnym do kierunku obrotów wrzeciona (Zdjęcie H, I & J)
- Nie nadwierżaj przedmiotu obróbki i nie dociskaj go zbyt mocno
- Prowadź przedmiot obróbki tylko w kierunku przeciwnym do kierunku obrotów wrzeciona. W przeciwnym razie siły obrotowe obracającej się tulei ścierniej spowodują odrzucenie lub odbicie przedmiotu obróbki od tulei
5. Po zakończeniu pracy wyłącz urządzenie i odłącz je od źródła zasilania

## Akcesoria

- Szeroki zakres akcesoriów oraz elementów wymiennych, w tym tuleje szlifujące, są dostępne u Twojego dystrybutora Triton. Czynności wymienne dostępne na stronie [toolsparsonline.com](https://toolsparsonline.com)

## Konserwacja

**⚠️ OSTRZEŻENIE:** ZAWSZE należy odłączyć urządzenie od zasilania przed przeprowadzeniem kontroli, konserwacją, bądź czyszczeniem.

### 0° Kalibracja stołu

1. Odkręć 2 pokrętła blokady kąta (16)
2. Umieść poziomicę spiritusową na blacie (12) powierzchnią skierowaną od siebie, aby poziom był w linii od przodu do tyłu blatu
3. Znajdź idealny płaski punkt, 0° (jeśli nie możesz znaleźć 0° odkręć nakrętki blokady blokady ogranicznika blatu (13) po obu stronach i dostosuj wysokość śruby ogranicznika blatu (14), aby umożliwić dalsze przesunięcie kąta stołu
4. Zablokuj pokrętła blokady kąta w danej pozycji
5. Sprawdź czy kat jest równy 0°
6. Upewnij się, że wskaźnik kąta (19) pokazuje dokładnie 0° na skali (20). Jeśli nie należy odkręcić wkręt wskaźnika kąta (18), po czym przekręcić wskaźnik kąta (19) na pozycję 0° na skali (20), a następnie przekręcić wkręt wskaźnika kąta
7. Dostosuj wysokość śruby ogranicznika blatu (14), tak, aby opierała się na ogranicznikach blatu (15) na pozycji 0°, po czym zablokuj ustawienie przy użyciu nakrętek blokady ogranicznika blatu (13). Umożliwi to łatwe przywrócenie stołu do pozycji 0° bez konieczności sprawdzenia na skali kąta.

**Uwaga:** Po zakończeniu użycia stołu pochylonego, na określonym koncie, zawsze należy sprawdzić, czy pył i kurz nie został osadzony na ogranicznikach stołu, który może wpływać na kalibrację pozycji 0°.

**Uwaga:** Ostrożnie przywróć stół na pozycję 0°, po zakończeniu nadmiernych regulacji, blat mógł utracić skalibrowaną pozycję.

**Alternatywna kalibracja:** W przypadku konieczności krytycznego kąta 45° do blatu i dokonywania częstego pochylania blatu, należy użyć poziomicy z okienkiem 45° lub innego narzędzia do wskazywania kąta i dostosować wskaźnik kąta, który pokaże dokładnie 45°, jak wynika z poziomicy. Następnie skorzystaj z ograniczników blatu, aby powrócić do pozycji 0°. Wskaźnik kąta może mieć problem z dokładnym wskazaniem na 0°, gdy blat jest powracany na pozycję 0°.

### Kontrola rutynowa

- Regularnie sprawdzaj, czy wszystkie śruby mocujące są odpowiednio dokręcone. Wibracje mogą powodować ich poluzowanie.
- Sprawdź przewód zasilania urządzenia pod kątem uszkodzeń i zużycia za każdym razem przed rozpoczęciem użytkowania urządzenia. Naprawy powinny być przeprowadzane przez autoryzowane centrum serwisowe Triton. Zalecenie to dotyczy również przewodów zasilania wykorzystywanych przy urządzeniu.

### Czyszczenie

- Należy zawsze dbać o czystość urządzenia. Brud i kurz powodują szybsze zużycie elementów wewnętrznych i skracają okres eksploatacji urządzenia. Należy wytrzeć urządzenie miękką szmatką lub suchą ściereczką. Jeśli to możliwe, przedmuchać otwory wentylacyjne czystym powietrzem sprężonym (w stosownych przypadkach).
- Czyść obudowę przy użyciu wilgotnej szmatki, z użyciem delikatnych detergentów. Nie wolno używać alkoholu, benzyny ani innych silnych środków czyszczących
- Nigdy nie używaj środków żrących do czyszczenia powierzchni plastikowych

### Smarowanie

- Regularnie smaruj wszystkie elementy ruchome urządzenia odpowiednim środkiem smarnym w aerozolu.

### Przechowywanie

- Należy przechowywać narzędzie w bezpiecznym, suchym miejscu niedostępnym dla dzieci. Jeśli urządzenie jest zmontowane i gotowe do pracy, należy je pozostawić w bezpiecznym miejscu bez dostępu dla dzieci.

## Utylizacja

- Należy zawsze przestrzegać przepisów krajowych dotyczących utylizacji elektronarzędzi, które nie są już funkcjonalne i nie nadają się do naprawy.
- Nie wyrzucaj elektronarzędzi lub innych odpadów elektrycznych i elektronicznych (WEEE) wraz z odpadami komunalnymi. Skontaktuj się z władzami lokalnymi zajmującymi się utylizacją odpadów, aby uzyskać informacje na temat prawidłowego sposobu utylizacji elektronarzędzi

## Rozwiązywanie problemów

| Problem   | Możliwa przyczyna                                      | Rozwiązanie   |
|---|--|---|
| Brak reakcji po wciśnięciu przycisku On (5)   | Brak mocy  | Sprawdź zasilanie   |
|   | Uszkodzony przełącznik On                              | Dokonaj wymiany przełącznika w autoryzowanym serwisie Triton  |
| Tuleja szlifująca ześlizguje się z wałka bębnowego                                  | Niewystarczająco dokręcona śruba blokady wrzeczona (2) | Przykręć śrubę blokady wrzeczona, dopóki wałki bębnowy nie zabezpieczy tuleji szlifującej   |
| Duża ilość pyłu i strużyn na blacie   | Port odsysania pyłu (21) jest zablokowany              | Odłącz maszynę od zasilania. Zdejmij wałki bębnowe (25), wkłady do blatu (26) oraz podkładkę wrzeczona. Usuń blokadę w porcie odsysania |
|   | Nieprawidłowy rozmiar wkładki                          | Zmień na prawidłowy rozmiar t   |
| Wałek bębnowy nie obraca się z maksymalną prędkością; niestandardowy dźwięk silnika | Przegrzany silnik                                      | Wyłącz i odczekaj do schłodzenia przez pół godziny, po czym sprawdź wentylatory silnika (17 i 22) czy nie zostały zablokowane           |
|   | Uszkodzony silnik                                      | Skontaktuj się z autoryzowanym serwisem Triton  |

## Gwarancja

W celu rejestracji gwarancji odwiedź naszą stronę internetową [www.tritontools.com](http://www.tritontools.com)\* i podaj odpowiednie dane.

Dane zostaną dodane do naszej listy wysyłkowej (chyba, że wskazano inaczej) w celu przesyłania informacji dotyczących przyszłych produktów. Dostarczone danie nie zostaną udostępnione osobom trzecim.

## Protokół zakupu

Data zakupu: \_\_\_/\_\_\_/\_\_\_

Model: TSPS370 Należy zachować paragon jako dowód zakupu

## Deklaracja Zgodności WE

Niżej podpisany: Mr Darrell Morris

upoważniony przez: Triton Tools

Oświadczam, że

Powyższa deklaracja została wydana na wyłączną odpowiedzialność producenta.

Opisany powyżej przedmiot deklaracji jest zgodny z właściwymi przepisami Unijnego prawodawstwa harmonizacyjnego

**Kod identyfikacyjny:** 622768

**Opis:** Oscylacyjna szlifierka wrzecionowa z pochylnym stołem 350 W, 380 mm

Produkt jest zgodny z następującymi dyrektywami oraz normami:

- Dyrektywa maszynowa 2006/42/EC
- Dyrektywa kompatybilności elektromagnetycznej 2014/30/EC
- Dyrektywa RoHS 2011/65/EU
- EN 61029-1:2009+A11:2010
- EN 55014-1:2006+A1:2009+A2:2011
- EN 55014-2:1997+A1:2001+A2:2008
- EN 61000-3-2:2014
- EN 61000-3-3:2013
- EN 62321:2008

Precyzyjne Elektronarzędzia Triton gwarantują nabywcy tego produktu pewność, iż w razie usterki bądź uszkodzenia z powodu wad materiałowych lub jakości wykonania, w ciągu 3 lat od daty zakupu, firma Triton naprawi bądź według własnego uznania bezpłatnie wymieni uszkodzoną część.

Powyższa gwarancja nie pokrywa szkód spowodowanych naturalnym zużyciem, nieprawidłowym użytkowaniem, nieprzestrzeganiem zaleceń obsługi, wypadkami lub wykorzystaniem urządzenia do celów komercyjnych.

\* Zarejestruj swój produkt w ciągu 30 dni od daty zakupu.

Obowiązują zasady i warunki użytkowania.

Powyższe postanowienia nie mają wpływu na prawa ustawowe klienta.

Jednostka notyfikowana: Intertek

Dokumentacja techniczna produktu

znajduje się w posiadaniu: Triton Tools

Data: 30/06/2016

Podpis:

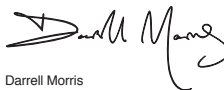

Darrell Morris

Dyrektor Naczelny

Nazwa i adres producenta:

Powerbox International Limited, zarejestrowany pod numerem 06897059.

Adres rejestracyjny firmy : Powerbox, Boundary Way, Lufton Trading Estate, Yeovil, Somerset BA22 8HZ, United Kingdom.

# Перевод исходных инструкций

## Введение

Благодарим за выбор инструмента Triton. В этом руководстве содержится информация, необходимая для безопасной и эффективной эксплуатации изделия. Данное изделие отличается некоторыми уникальными особенностями, и даже если вы уже знакомы с аналогичными изделиями, важно внимательно прочитать это руководство и понять содержащиеся в нем инструкции. Убедитесь, что каждый пользователь инструмента ознакомился с руководством и понял его.

## Символы и обозначения

На паспортную табличку инструмента могут быть нанесены символы. Они предоставляют важную информацию об изделии или инструкции по его эксплуатации.



Пользоваться средствами защиты органов слуха  
Пользоваться средствами защиты органов зрения  
Пользоваться средствами защиты органов дыхания  
Пользоваться средствами защиты головы



Пользоваться средствами защиты рук



Прочитайте руководство



Осторожно!



Использовать только в помещении!



Ядовитые пары или газы!



Перед регулировкой, сменой оснастки, чисткой, обслуживанием и хранением прибора всегда отключайте его от сети питания.



Требуется или рекомендуется вытяжка пыли.



Конструкция класса I (защитное заземление)



Охрана окружающей среды  
Утилизация электротехнических изделий с бытовым мусором запрещена. Такие изделия сдают в пункты утилизации, имеющие специальное оборудование. За рекомендациями по утилизации обращайтесь в местные органы власти или к дилеру.



Соответствует применимым законодательным актам и нормам безопасности.

## Технические характеристики

|              |   |
|--------------|---|
| <b>B</b>     | Напряжение (В)  |
| <b>~, AC</b> | Переменный ток  |
| <b>A, mA</b> | Ампер, миллиампер   |
| <b>n0</b>    | Частота вращения без нагрузки                                     |
| <b>n</b>     | Номинальная частота вращения                                      |
| <b>в/мин</b> | Число вращательных или возвратно-поступательных движений в минуту |
| <b>х/мин</b> | Число ходов в минуту  |

|                                  |  |
|----------------------------------|--|
| <b>°</b>                         | Градусы  |
| <b>Ø</b>                         | Диаметр  |
| <b>Гц</b>                        | Герц   |
| <b>DC</b>                        | Постоянный ток                                 |
| <b>Вт, кВт</b>                   | Ватт, киловатт                                 |
| <b>/мин или мин<sup>-1</sup></b> | Число операций в минуту                        |
| <b>об/мин</b>                    | Число оборотов в минуту                        |
| <b>дБ(A)</b>                     | Уровень звука в децибелах (взвешенный по A)    |
| <b>м/с<sup>2</sup></b>           | Метры в секунду в квадрате (значение вибрации) |

## Технические характеристики

|                                 |   |
|---------------------------------|---|
| Номер модели:                   | TSPS370                                   |
| Напряжение:                     | 220-240 В переменного тока, 50 Гц, 350 Вт |
| Частота вращения без нагрузки:  | 1 425 об/мин                              |
| Число вертикальных колебаний:   | 30 в минуту                               |
| Ход:                            | 19 мм                                     |
| Длина втулки:                   | 142 мм                                    |
| Диаметры втулок:                | 14 мм, 21 мм, 28 мм, 40 мм, 51 мм         |
| Угол наклона стола:             | 0-45°                                     |
| Соединение для отвода пыли:     | Наружное 52 мм, внутреннее 47 мм          |
| Размеры стола:                  | Ø380 мм                                   |
| Степень защиты оболочки:        | IP20                                      |
| Класс защиты:                   |   |
| Габаритные размеры (Д x Ш x В): | 380 x 380 x 480 мм                        |
| Масса:                          | 13,4 кг                                   |

Ввиду того, что продукция постоянно совершенствуется, технические характеристики изделий Triton могут изменяться без уведомления.

### Информация по шуму и вибрации

|  |            |
|--|------------|
| Уровень звука излучения LPA:   | 82,7 дБ(A) |
| Корректированный уровень звуковой мощности LWA:  | 95,7 дБ(A) |
| Погрешность K:   | 3 дБ       |
| Уровень звука, воздействующего на оператора, может превышать 85 дБ(A). Использование средств защиты органов слуха обязательно. |            |

**ВНИМАНИЕ!** Если уровень звука превышает 85 дБ(А), то обязательно пользоваться средствами защиты органов слуха. При необходимости ограничивайте продолжительность работы. Если шум вызывает дискомфорт даже при использовании средств защиты, незамедлительно выключите инструмент и убедитесь, что защита надеда правильно, а ее звукоизолирующие характеристики соответствуют уровню звука, вырабатываемого инструментом.

**ВНИМАНИЕ!** Воздействие вибрации инструмента на человека может вызывать потерю чувствительности, онемение, покалывание и снижение способности удерживать предметы. Продолжительное воздействие чревато развитием хронических заболеваний. При необходимости ограничивайте продолжительность работы и пользуйтесь антивибрационными перчатками. Не работайте в ручном режиме, если температура ниже комфортного уровня: в таких условиях вибрация оказывает более выраженное воздействие на организм. Продолжительность и периодичность работы с инструментом можно рассчитать по значениям, которые приведены в разделе «Технические характеристики».

Указанные в характеристиках уровни звука и вибраций получены в соответствии с EN61029 или аналогичными международными стандартами. Значения справедливы для инструмента в нормальном рабочем состоянии, эксплуатируемого в нормальных условиях. Нарушение регламента обслуживания, порядка сборки или эксплуатации инструмента может являться причиной повышения уровня звука и вибраций. На сайте [www.osha.europa.eu](http://www.osha.europa.eu) представлена информация по уровням звука и вибраций на рабочем месте, которая может оказаться полезной для пользователей, работающих с инструментом в бытовых условиях в течение продолжительного времени.

## Общие правила техники безопасности

**ВНИМАНИЕ!** Ознакомьтесь со всеми предупреждениями и инструкциями. Пренебрежение предупреждениями и инструкциями чревато поражением электрическим током, пожаром и/или серьезными травмами.

**ВНИМАНИЕ!** Эксплуатация прибора детьми, лицами с ограниченными физическими или умственными возможностями и лицами, не имеющими достаточного опыта или знаний, разрешается только при условии, что они будут находиться под присмотром ответственного за их безопасность или получат от него необходимые инструкции по работе с прибором. Не оставляйте детей без присмотра и не позволяйте им играть с прибором.

**ВНИМАНИЕ!** При работе с электроинструментами следует всегда соблюдать базовые меры предосторожности, чтобы уменьшить риск пожара, поражения электрическим током и других травм.

Прочтите все инструкции, прежде чем начинать эксплуатацию изделия, и сохраните инструкции.

Сохраните все предупреждения и инструкции на будущее.

В разделе, посвященном технике безопасности, термин «электроинструмент» относится как к проводным (работают от сети), так и к беспроводным (работающим от аккумулятора) инструментам.

**1. Следите за чистотой на рабочем месте.** Загроможденные участки и верстаки – источник травм!

**2. Учитывайте условия окружающей среды.**

- Не подвергайте инструменты воздействию дождя.
- Не работайте с инструментами в условиях высокой влажности.
- Следите за освещенностью рабочего места.
- Не работайте с инструментами в присутствии воспламеняющихся жидкостей или газов.

**3. Защита от поражения электрическим током.** Избегайте контакта с замененными поверхностями (например, трубопроводами, радиаторами, электроплитами, рефрижераторами).

**4. Не покусайте посторонних в рабочую зону.** Не позволяйте посторонним лицам (особенно детям), не участвующим в производстве работы, касаться инструмента или шнура питания. Не покусайте их в рабочую зону.

**5. Соблюдайте правила хранения неиспользуемых инструментов.** Когда инструмент не используется, он должен храниться в сухом закрытом месте, недоступном для детей.

**6. Не допускайте перегрузки инструмента.** Он будет работать лучше и безопаснее в тех режимах, на которые он рассчитан.

**7. Грамотно выбирайте инструмент.** Не выполняйте маленьким инструментом те операции, для которых нужен инструмент, предназначенный для тяжелой работы.

- Не допускайте целевого применения инструмента. Например, не следует отрезать ветки деревьев или выполнять раскрывку циркулярной пилой.

**8. Одевайтесь надлежащим образом.**

- Не надевайте свободную одежду и украшения: они могут попасть в движущиеся детали.
- Вне помещений рекомендуется работать в подходящей защитной обуви.
- Длинные волосы следует прятать под защитным головным убором.

**9. Используйте средства защиты.**

- Используйте защитные очки.
- Используйте респираторы или защитные маски, если во время выполнения операции производится пыль.

**ВНИМАНИЕ!** Отсутствие средств защиты и неподходящая одежда может привести к травме или усилить тяжесть травмы.

**10. Подключайте оборудование для вытяжки пыли.** Если инструмент оснащен соединением для оборудования для вытяжки и сбора пыли, обязательно подключите это оборудование и пользуйтесь им надлежащим образом.

**11. Не допускайте повреждения электрического кабеля.** Запрещается тянуть за кабель, чтобы отключить его от розетки. Держите кабель подальше от источников тепла, масла и острых кромок. Поврежденный или запутанный кабель увеличивает риск поражения электрическим током.

**12. Фиксируйте заготовку.** По возможности фиксируйте заготовку струбцинами или тисками. Это гораздо безопаснее, чем держать ее в руках.

**13. Не тянитесь за пределы комфортной зоны досягаемости.** Твердо стойте на ногах и сохраняйте равновесие.

**14. Обслуживайте инструмент.**

- Следите за тем, чтобы режущий инструмент был чистым и острым. Таким инструментом легче управлять, и он менее подвержен защемлению в заготовке.
- Выполняйте инструкции по смазке и замене оснастки.
- Регулярно осматривайте кабель питания. Если он поврежден, сдайте инструмент в официальный центр обслуживания.
- Периодически осматривайте удлинители. Поврежденные удлинители подлежат замене.
- Следите за тем, чтобы рукоятки были сухими и чистыми. Наличие масла и консистентной смазки не допускается.

**ВНИМАНИЕ!** Причиной многих несчастных случаев становится неудовлетворительное обслуживание электроинструмента.

**15. Отключайте инструменты от сети.** По окончании работы, перед обслуживанием или заменой оснастки (ножей, насадок, резаков) отключайте инструмент от источника питания.

**ВНИМАНИЕ!** Использование оснастки или навесного оборудования, не рекомендованного производителем, может привести к травмам.

**16. Снимайте регулировочные и гаечные ключи.** Возьмите за привычку проверять, сняты ли регулировочные и гаечные ключи, прежде чем включать инструмент.

**17. Избегайте случайного пуска.** Убедитесь, что выключатель находится в положении «выключено», прежде чем подключать кабель к сети, вставлять аккумулятор, поднимать или переносить инструмент.

**ВНИМАНИЕ!** Случайный пуск может повлечь за собой тяжелые травмы!

**18. Используйте удлинители,** предназначенные для работы вне помещений. Если вы работаете вне помещений, используйте только специально предназначенные для таких условий удлинители, имеющие соответствующую маркировку. Применение удлинителя, пригодного для эксплуатации вне помещения, снижает риск поражения электрическим током.

**19. Будьте внимательны.**

- Следите за тем, что делаете и руководствуйтесь здравым смыслом. Не работайте с инструментом, если вы устали.
- Запрещается пользоваться электроинструментом, если вы находитесь под действием алкоголя, наркотиков или лекарственных препаратов.

**ВНИМАНИЕ!** Даже кратковременное ослабление внимания во время работы чревато тяжелой травмой.

**20. Осматривайте детали на предмет повреждений.**

- Перед началом работы с инструментом следует убедиться, что он работает нормально и в состоянии выполнять свои функции.
- Следите за тем, чтобы не было бинения или заедания движущихся деталей, сломанных деталей или креплений и других неисправностей, способных повлиять на работу инструмента.
- Если ограждение или любая другая деталь повреждены, следует сдать инструмент в официальный сервисный центр на ремонт или замену детали (если иное не указано в этом руководстве).
- Неисправные выключатели должен менять только официальный сервисный центр.

**ВНИМАНИЕ!** Не работайте с инструментом, если выключатель не включается или не выключается. Продолжать эксплуатацию инструмента можно будет только после ремонта выключателя.

**21. Ремонт инструмента должен производить только квалифицированный специалист.** Этот электроинструмент соответствует применимым требованиям безопасности. Ремонт должен производить только квалифицированный специалист. В противном случае инструмент может стать источником серьезной опасности.

**ВНИМАНИЕ!** При обслуживании используйте только идентичные запчасти.

**ВНИМАНИЕ!** Если кабель питания поврежден, то его замену должен осуществлять только производитель или официальный сервисный центр.

## 22. Вилка электроинструмента должна соответствовать розетке.

Запрещается вносить какие-либо изменения в конструкцию вилки.

Не разрешается подключать заземленный электроинструмент к сети через переходники. Применение стандартных вилок и соответствующих им розеток снижает риск поражения электрическим током.

23. При работе с электроинструментом вне помещений пользуйтесь устройствами защитного отключения (УЗО). Применение УЗО позволит снизить риск поражения электрическим током.

**ПРИМЕЧАНИЕ.** Термин «устройство защитного отключения» (УЗО) можно заменить термином «выключатель короткого замыкания на землю» или «устройство защиты от токов утечки».

**ВНИМАНИЕ!** При эксплуатации инструмента на территории Австралии или Новой Зеландии рекомендуется ВСЕГДА включать в цепь питания устройство защитного отключения (УЗО) с номинальным остаточным током 30 мА или меньше.

**ВНИМАНИЕ!** Перед подключением инструмента к источнику питания (точке подключения, розетке и т.д.) убедитесь, что напряжение питания соответствует значению, указанному на паспортной табличке инструмента. Если напряжение источника питания выше этого значения, то подключение инструмента к такому источнику может привести к серьезным травмам пользователя и выходу инструмента из строя. Если имеются сомнения – не подключайте инструмент. Использование источника питания, напряжение которого ниже номинального напряжения инструмента, может привести к поломке электродвигателя.

Полярные вилки (только для Северной Америки). Чтобы снизить риск поражения электрическим током данное устройство оснащено полярной вилкой (один контакт шире второго). Такую вилку можно вставить в соответствующую розетку только в одном положении. Если вилка не вставляется до конца, переверните ее. Если она все равно не вставляется, обратитесь к квалифицированному электрику, и он установит подходящую розетку. Запрещается вносить какие-либо изменения в конструкцию вилок.

## Техника безопасности при работе со шлифовальной машинкой с плавающим шпинделем

### ▲ ВНИМАНИЕ!

- Рекомендуется включать инструмент через устройство защитного отключения с номинальным остаточным током 30 мА или меньше.
- Замена поврежденного электрического шнура (в случае необходимости) должна выполняться производителем, его сервисным представителем или лицами аналогичной квалификации.

Приведенные в этом руководстве предупреждения, меры предосторожности и инструкции не могут охватить все условия и ситуации, которые могут возникнуть. Следует помнить, что никакие конструктивные меры защиты не смогут заменить здравый смысл и осторожность.

Эксплуатацию шлифовальной машинки можно начинать только тогда, когда она будет собрана полностью, а оператор прочтает и поймет настоящие инструкции и предупреждающие надписи на корпусе инструмента.

- Проверьте состояние шлифовальной машинки. Если какая-либо деталь отсутствует, деформирована или не работает должным образом, то работу с машинкой можно начинать только после замены такой детали.
- Определите тип операции, которую предстоит выполнить, до начала работы с машинкой.
- Фиксируйте заготовку. Она должна надежно лежать на столе. Удерживайте заготовку обеими руками.
- Правильно выбирайте направление подачи. Заготовка должна подаваться на шлифовальную втулку в направлении, противоположном направлению вращения втулки.
- Держите руки подальше от траектории движения машинки и шлифовальных втулок. Избегайте таких положений рук, из которых в случае неожиданного проскальзывания руки будут двигаться в направлении шпинделя. Не протягивайте руки под заготовку или в обвод шлифовальной втулки, если шпиндель вращается.
- Отключив выключатель, отсоедините шлифовальную машинку от сети питания. Перед обслуживанием дождитесь полной остановки шпинделя. Перед сменой вставок, шлифовальных втулок, резиновых барабанов и прочих деталей следует обязательно отключить машинку от сети.

g) Следите за тем, чтобы на обрабатываемом участке заготовки не было гвоздей и других посторонних предметов.

h) Запрещается применять эту машинку для влажного шлифования!

Нарушение этого правила может привести к поражению электрическим током с самыми серьезными последствиями.

i) При обслуживании шлифовальной машинки использовать только идентичные запчасти.

j) Прежде чем касаться заготовки дождитесь полной остановки шпинделя.

k) Соблюдайте осторожность при обработке окрашенных поверхностей.

НЕ РЕКОМЕНДУЕТСЯ шлифовать поверхности, покрытые краской на свинцовой основе. Загрязненная пыль может вызвать отравление свинцом. Борьба с такой пылью – очень сложная задача.

Обработка окрашенных поверхностей

a) Берегите легкие. Пользуйтесь защитной маской или респиратором.

b) Не пускайте детей и беременных женщин в рабочую зону до тех пор, пока не закончите шлифование окрашенных поверхностей и уборку.

c) Запрещается есть, пить или курить в зоне, в которой выполняется шлифование окрашенных поверхностей.

d) По возможности пользуйтесь системой сбора пыли. Закройте рабочую зону полиэтиленом. Следите за тем, чтобы не вынести пыль краски из рабочей зоны.

e) После завершения шлифования окрашенных поверхностей выполните тщательную уборку рабочей зоны.

## Знакомство с изделием

### Основной блок

1. Вставка для стола
2. Крепежная гайка шпинделя
3. Нажимная шайба
4. Шлифовальная втулка
5. Кнопка включения
6. Кнопка отключения
7. Место для хранения вставок и шайб
8. Отверстия для крепления к верстаку
9. Место для хранения втулок и барабанов
10. Механизм наклона
11. Индикатор направления
12. Стол
13. Гайка фиксации упора
14. Упорный болт
15. Подпятник
16. Ручка фиксации угла
17. Отверстия для охлаждения электродвигателя
18. Винт индикатора угла
19. Индикатор угла
20. Угловая шкала
21. Соединение для отвода пыли
22. Отверстия для охлаждения электродвигателя

### Детали

23. Нажимные шайбы (4 размера)
24. Шлифовальные втулки (5 размеров)
25. Шлифовальный барабан (4 размера)
26. Вставки для стола (3 размера)
27. Вставки для наклонного стола (3 размера)
28. Блок для хранения вставок и шайб
29. Блок для хранения втулок и барабанов
30. Крепежная гайка шпинделя

## Назначение

Настоящая шлифовальная машинка с вращающимся и плавающим по вертикали шлифовальным барабаном. Предназначена для шлифования криволинейных и прямолинейных поверхностей фигурных и крупногабаритных заготовок. Стол с углом наклона до 45° позволяет шлифовать углы и фаски.

## Распаковывание инструмента

- Аккуратно распакуйте и осмотрите шлифовальную машинку. Ознакомьтесь со всеми характеристиками и функциями.
- Убедитесь, что все детали инструмента находятся в хорошем состоянии. Если какие-либо детали отсутствуют или повреждены, то эксплуатация инструмента разрешается только после замены таких деталей.



## Перед эксплуатацией

**⚠ ВНИМАНИЕ!** Прежде чем устанавливать или менять какую-либо оснастку или выполнять регулировку, отключите инструмент от сети питания.

## Сборка

- Установите блок хранения втулок и барабанов (29) на крепления в левой части шлифовальной машинки (рисунок С).
- Закрепите блок хранения вставок и шайб (28) на правой стороне шлифовальной машинки (рисунок D), вставив установочные штифты основания в корпус и зафиксировав верхнюю часть комплектным зажимом.

## Установка на стол

Если шлифовальная машинка будет работать в постоянном положении, рекомендуется прикрепить ее к жесткой опорной поверхности.

- Разметьте четыре отверстия в установочной поверхности (например, на верстаке) по отверстиям для крепления к верстаку (8) в основании машинки и просверлите их. Закрепите машинку крупными болтами, шайбами и гайками (не поставляются).
- Если машинку нужно периодически переносить с места на место, прикрепите к ее основанию доску, которую можно легко фиксировать на установочных поверхностях струбцинами.
- Длина крепежных болтов (если они используются) должна быть такой, чтобы они выступали за верстак или доску на длину, достаточную для надежного крепления.

**Примечание.** Для предотвращения вибраций при ослаблении крепежа используйте нейлоновые подкладные стопорные шайбы или шайбы Гровера.

**Примечание.** Запрещается использовать болты, которые нужно с силой проталкивать через отверстия для крепления к верстаку: в противном случае можно сломать пластиковый корпус. К аналогичным последствиям можно привести и чрезмерная затяжка крепежа.

**Примечание.** Если стол шлифовальной машинки отклоняется от горизонтали из-за неровности пола цеха или рабочего основания, погрешность можно компенсировать, подложив дополнительные тонкие шайбы под крепеж слева или справа. Перепад по уровню между передней и задней сторонами можно скомпенсировать с помощью механизма наклона шлифовальной машинки.

## Вытяжка пыли

Рекомендуется применять систему вытяжки пыли со шлифовальной машинкой. Благодаря вытяжке рабочая среда будет чище и безопаснее. Вытяжка особенно важна в том случае, когда токсичность заготовки неизвестна: т.е. если есть какие-то старые покрытия или если древесина обработана неизвестным раствором.

2. Присоедините шланг системы вытяжки к соединению для отвода пыли (21) и надежно закрепите его (рисунок F).

3. Для повышения эффективности рекомендуется включать вытяжку раньше шлифовальной машинки.

## Выбор шлифовальной втулки по зернистости

- Существуют несколько классов шлифовальных втулок: крупнозернистые (зернистость F80), среднезернистые (зернистость F150) и мелкозернистые (зернистость F240).
- Крупнозернистые абразивный инструмент применяется для черновой обработки, среднезернистый для получистовой обработки, а мелкозернистый – для чистовой обработки.
- Чтобы качество обработки всегда оставалось высоким, пользуйтесь только высококачественными шлифовальными втулками.
- Оптимальную зернистость абразива для каждой конкретной операции рекомендуется определять путем пробных проходов по ненужному куску материала. Если шлифованием не удается убрать какие-либо поверхностные дефекты заготовки, попробуйте либо выполнить черновой проход абразивом с более крупным размером зерна (а затем вернуться к исходной зернистости), либо удалить дефекты свежей шлифовальной втулкой и доделать работу абразивом выбранной (более мелкой) зернистости.

## Выбор вставки для стола

Неправильный выбор вставки для стола может привести к защемлению пальцев или уводу заготовки в зазор между вставкой и шлифовальной втулкой.

- Шлифовальная втулка должна плотно садиться в центральное отверстие вставки для стола
- Вставки наклонного стола (27) следует применять только в том случае, если собираетесь наклонять стол (12).

Вставку и нажимную шайбу подбирают под конкретную шлифовальную втулку по таблице размеров вставок и шайб.

## Таблица размеров вставок и шайб

| Диаметр шлифовальной втулки | Размер вставки для стола | Размер нажимной шайбы |
|-----------------------------|--------------------------|-----------------------|
| 14 мм                       | Малая                    | 14 мм + 51 мм         |
| 21 мм                       | Малая                    | 21 мм + 51 мм         |
| 28 мм                       | Средняя                  | 21 мм + 51 мм         |
| 40 мм                       | Средняя                  | 40 мм + 51 мм         |
| 51 мм                       | Большая                  | 51 мм 2 шт.           |

## Установка шлифовальной втулки

**Примечание.** Все шлифовальные втулки (кроме самых маленьких – на 14 мм подходят к ответным шлифовальным барабанам (25).

- Выберите шлифовальную втулку (24), которая подходит для предстоящей работы. Выберите подходящий шлифовальный барабан.
- Наденьте шлифовальную втулку на барабан (рисунок E) так, чтобы она не выступала сверху или снизу.
- Установите на шпindel нажимную шайбу (23), выбранную в соответствии с таблицей (рисунок A).
- Подберите вставку для прямого или наклонного стола (26 или 27) по размеру и установите ее. Ориентируясь по символу открытого замка, совместите выступы в нижней части вставки с крепежными выемками в столе (12) и поверните вставку против часовой стрелки до символа закрытого замка. Вставка не должна выступать над поверхностью стола.
- Наденьте втулку с барабаном на шпindel. Обычно втулку ставят наиболее изношенной стороной вверх, чтобы износ был равномерным, и втулка служила подольше.
- Подберите по таблице нажимную шайбу и установите ее на барабан и втулку.
- Наконец, зафиксируйте инструмент крепежной гайкой шпинделя (2). Ее закручивают против часовой стрелки. Результат сборки должен соответствовать показанному на рисунке B. Не затягивайте слишком сильно.

**Примечание.** Если втулка прокручивается на барабане после включения питания, это значит, что крепежная гайка шпинделя затянута слабо, барабан не сжат, и не фиксирует втулку.

**ВАЖНО!** Не работайте с чрезмерно изношенной шлифовальной втулкой: такие втулки сильно нагреваются, и барабан может повредиться. Повреждение барабанов, обусловленное работой с изношенными шлифовальными втулками, не является гарантийным случаем.

## Наклон стола

Стол (12) можно наклонять на угол до 45° (рисунок G). Это позволяет легко обрабатывать фаски и выполнять прочие операции с кромками.

- Установите подходящую по размеру вставку для наклонного стола (27).
- Ослабьте 2 ручки фиксации угла (16) с обеих сторон стола.
- Переведите стол в нужное угловое положение, руководствуясь угловой шкалой (20) и индикатором (19).
- Затяните 2 ручки фиксации угла.

## Эксплуатация

**⚠ ВНИМАНИЕ!** При работе с этим инструментом ВСЕГДА пользуйтесь подходящими средствами защиты органов зрения, дыхания и слуха. Пользуйтесь подходящими перчатками.

**⚠ ВНИМАНИЕ!** ЗАПРЕЩАЕТСЯ использовать перчатки и другую одежду, имеющие выступающие нити: они могут намататься на вращающийся шпindel и притянуть к нему руку или голову. Результатом может стать тяжелая травма. Не рекомендуется использовать перчатки на тканевой основе.

## Включение и выключение

**Примечание.** Перед включением машинки проследите за тем, чтобы шлифовальная втулка не касалась вставки стола. <move>

- Нажмите кнопку включения (5), которая располагается в передней части шлифовальной машинки.

- Чтобы отключить машинку, нажмите кнопку отключения (6).

## Шлифование

**ВНИМАНИЕ!** Не допускается применять эту машинку для шлифования металла. При шлифовании металла выделяются искры, которые могут воспалить дерево и древесную пыль на машинке или в цеху.

**ВНИМАНИЕ!** Начинайте плавно подавать заготовку к шлифовальной втулке ПРОТИВ направления вращения. В противном случае заготовку может оттолкнуть от шлифовальной втулки. Результатом может стать травма. Не прикладывайте к заготовке чрезмерных усилий и не давите на нее слишком сильно.

• **ПРИМЕЧАНИЕ.** Шпиндель вращается против часовой стрелки.

1. Убедитесь, что машинка надежно закреплена на верстаке, а крепежная гайка шпинделя (2) надлежащим образом затянута. Шлифовальная втулка и вставка для стола должны быть выбраны правильно (смотрите инструкции в разделе «Установка шлифовальной втулки»).
2. Наденьте подходящие средства защиты (включая маску и защитные очки), затем включите систему вытяжки пыли (если имеется).
3. Включите шлифовальную машинку и дайте электродвигателю разогреться до полных оборотов.
4. Начинайте плавно подавать заготовку к шлифовальной втулке ПРОТИВ направления вращения (рисунки H, I и J).
- Не прикладывайте к заготовке чрезмерных усилий и не давите на нее слишком сильно.
- Ведите заготовку только в направлении, противоположном направлению вращения. В противном случае силы резания будут отбрасывать заготовку от шлифовальной втулки.
5. По завершении работы отключите машинку и отсоедините ее от сети питания.

## Оснастка

- Местные дилеры Triton предлагают полный ассортимент оснастки и расходных материалов, включая сменные шлифовальные втулки. Зачасти можно заказывать на сайте [toolsparsonline.com](http://toolsparsonline.com).

## Техническое обслуживание

**⚠ ВНИМАНИЕ!** Осмотр, обслуживание или очистку разрешается начинать ТОЛЬКО после того, как инструмент будет отключен от источника питания.

### Настройка стола на 0°

1. Ослабьте 2 ручки фиксации угла (16).
2. Поставьте спиртовый уровень или другой инструмент контроля угла на стол (12) в направлении от себя так, чтобы он располагался в направлении с передней части стола к его задней части.
3. Найдите точное положение 0° (если не получается выдержать 0°, ослабьте гайку фиксации упора (13) с обеих сторон и отрегулируйте высоту упорного болта (14) так, чтобы увеличить ход углового перемещения стола).
4. Затяните ручки фиксации угла в этом положении.
5. Проверьте угол и убедитесь, что он все еще составляет 0°.
6. Убедитесь, что индикатор угла (19) указывает точно на 0° на угловой шкале (20). В противном случае ослабьте винт индикатора угла (18) и

поверните индикатор (19) на 0° шкалы (20) и затяните винт обратно.

7. Отрегулируйте высоту упорных болтов (14) так, чтобы они контактировали с подпятниками (15) в положении 0°. Зафиксируйте положение гайками упорных болтов (13). Это позволит легко возвращать стол в положение 0° без визуального контроля по угловой шкале.

**Примечание.** Если стол наклонен, то после работы следует всегда осматривать подпятники на предмет пыли и стружки: они могут сбить настройку 0°.

**Примечание.** После работы аккуратно возвращайте стол в положение 0°. Чрезмерно энергичная регулировка может нарушить откалиброванное положение.

**Альтернативная калибровка.** Если нужно установить стол в крайнее угловое положение (45°), и если стол придется наклонять часто, возьмите спиртовый уровень с окошком на 45° или другой прибор для измерения угла и настройте индикатор угла так, чтобы он точно показывал 45° при установке стола под 45° (по показаниям спиртового уровня). Затем, используя подпятники, верните стол в положение 0°. При этом индикатор угла может несколько отклоняться от отметки 0°.

## Общий осмотр

- Регулярно проверяйте натяжку всех крепежных винтов.
- Перед каждым использованием инструмента осматривайте шнур питания на предмет повреждений или износа. Ремонтные операции должны проводиться только официальным сервисным центром Triton. Эта рекомендация распространяется и на шнуры-удлинители, используемые с инструментом.

## Очистка

- Всегда держите инструмент в чистоте. Пыль и грязь ускоряют износ внутренних деталей и сокращают срок службы инструмента. Для чистки корпуса используйте мягкую щетку или сухую тряпку. По возможности рекомендуется продувать вентиляционные отверстия сухим и чистым сжатым воздухом.
- Очищайте корпус инструмента мягкой влажной тряпкой с мягким чистящим средством. Не используйте спирты, бензин и сильные чистящие средства.
- Запрещается использовать щелочные вещества для очистки пластиковых деталей.

## Смазка

- Регулярно смазывайте все движущиеся детали подходящей распыляемой сухой смазкой.

## Хранение

- Инструмент должен храниться в надежном, сухом и недоступном для детей месте. Если инструмент установлен в цеху или в гараже на постоянной основе, исключите возможность эксплуатации инструмента детьми.

## Утилизация

Утилизация неработающего и не подлежащего ремонту электроинструмента должна выполняться в строгом соответствии с государственными нормативами.

- Запрещается утилизировать электроинструмент или иной лом электрического и электронного оборудования с бытовым мусором.
- Обратитесь в местное управление по утилизации отходов за информацией о правильных методах утилизации электроинструмента.

# Поиск и устранение неисправностей

| Неисправность   | Возможная причина  | Метод устранения   |
|---|--|--|
| Инструмент не работает при нажатии кнопки включения (5).  | Отсутствует питание.   | Проверьте источник питания.  |
|   | Неисправна кнопка включения.                                   | Сдайте инструмент в официальный сервисный центр Triton на замену выключателя.  |
| Шлифовальная втулка проскальзывает на барабане.   | Крепежная гайка шпинделя (2) затянута недостаточно сильно.     | Затягивая крепежную гайку шпинделя небольшими шагами, устранили проскальзывание втулки на барабане.  |
| На поверхности стола остается большое количество пыли и стружки.  | Засорено проходное отверстие соединителя для отвода пыли (21). | Отключите машинку и отсоедините ее от сети питания. Снимите шлифовальный барабан (25), вставку для стола (26) и шайбу шпинделя. Почистите проходное отверстие соединителя. |
|   | Использована неправильная вставка для стола.                   | Установите вставку подходящего размера.  |
| Шлифовальный барабан не разгоняется до полной скорости или звук электродвигателя отличается от нормального. | Перегрев электродвигателя.                                     | Отключите инструмент, дайте ему остыть в течение 1/2 часа и осмотрите отверстия для охлаждения (17 и 22) на предмет засорения.   |
|   | Отказ электродвигателя.  | Обратитесь в официальный центр обслуживания Triton.  |

## Декларация соответствия CE

Нижеподписавшийся: Господин Дэррел Моррис (Darrell Morris)

уполномоченный компанией: Triton Tools

Заявляет, что

Настоящая декларация была выпущена под единоличную ответственность производителя.

Объект настоящей декларации отвечает требованиям соответствующих норм унификации Евросоюза.

Идентификационный код: 622768

Описание: Шлифовальная машинка с плавающим шпинделем и наклонным столом 350 Вт, 380 мм

Соответствует следующим директивам и стандартам:

- Директива по машинам 2006/42/EC
- Директива по электромагнитной совместимости 2014/30/EC
- Директива об ограничении использования вредных веществ 2011/65/EU
- EN 61029-1:2009+A11:2010
- EN 55014-1:2006+A1:2009+A2:2011
- EN 55014-2:1997+A1:2001+A2:2008
- EN 61000-3-2:2014
- EN 61000-3-3:2013
- EN 62321:2008

Уполномоченный орган: Intertek

Владелец технической документации: Triton Tools

Дата: 30/06/2016

Подпись:



Господин Дэррел Моррис (Darrell Morris)

Директор

Название и адрес производителя:

Powerbox International Limited, Company No. 06897059. Юридический

адрес: Powerbox, Boundary Way, Lufton Trading Estate, Yeovil, Somerset

BA22 8HZ, United Kingdom (Великобритания).

# Az eredeti utasítások fordítása

## Bevezetés

Köszönjük, hogy megvásárolta ezt a Triton szerszámot! A jelen útmutató a termék biztonságos és hatékony üzemeltetéséhez szükséges információkat tartalmazza. Ez a termék egyedi tulajdonságokkal rendelkezik, és még ha Ön ismeri is a hasonló termékeket, mindenképpen alaposan olvassa el ezt az útmutatót, hogy megértse a benne levő utasításokat. Ügyeljen arra, hogy a szerszámot használó minden személy elolvassa és teljesen megértse ezeket az utasításokat.

## A szimbólumok leírása

A készülék adattábláján jelölések találhatóak. Ezek fontos információkat tartalmaznak a termékről vagy annak használatáról.



Viseljen fülvédőt.  
Viseljen védőszemüveget.  
Viseljen védőmaszkot.  
Viseljen fejdédőt.



Viseljen védőkesztyűt.



Olvassa el a kezelési útmutatót.



Vigyázat!



Kizárólag beltéri használatra!



Mérgező gőzök vagy gázok!



Mindig válassza le a gépet a hálózati feszültségről, ha nem használja, vagy mielőtt bármilyen beállítási, tartozékcsere- vagy karbantartási vagy tisztítási műveletet végez.



Porel szívás szükséges/javasolt.



I. érintésvédelmi osztály (védőföldeléssel ellátva)



Környezetvédelem  
A leselejtezett elektromos termékeket nem szabad a háztartási hulladékba dobni. Kérjük, vigye el a megfelelő újrafelhasználási helyre, ha létezik ilyen. Keresse meg a helyileg illetékes hatóságokat vagy a forgalmazót az újrafelhasználásra vonatkozó tanácsokért.



A készülék megfelel a vonatkozó jogszabályoknak és biztonsági szabványoknak.

## Műszaki rövidítések

|       |  |
|-------|--|
| V     | Volt                                   |
| ~, AC | Váltakozó feszültség                   |
| A, mA | Amper, milli-Amp                       |
| n0    | Üresjáratú fordulatszám:               |
| n     | Névleges sebesség                      |
| opm   | Keringés vagy rezgés percenkénti száma |
| spm   | Löketszám percenként                   |

|                  |  |
|------------------|--|
| °                | Fok  |
| Ø                | Átmér  |
| Hz               | Hertz  |
| ---, DC          | Egyenfeszültség                              |
| W, kW            | Watt, kilowatt                               |
| /perc v. min-1   | Percenkénti irányváltás vagy fordulat        |
| f/perc           | Percenkénti fordulat                         |
| dB (A)           | A-súlyozott zajszint decibelben              |
| m/s <sup>2</sup> | Méter per szekundumnégyzet (rezgés nagysága) |

## Műszaki adatok

|  |                                   |
|--|-----------------------------------|
| Típuszám:  | TSPS370                           |
| Feszültség:  | 220-240 V~, 50 Hz, 350 W          |
| Üresjáratú fordulatszám:   | 1425/min                          |
| Orsó rezgési gyakorisága:  | 30 löket/perc                     |
| Lökethossz:  | 19 mm                             |
| Csiszolóhüvely hosszúsága:   | 142 mm                            |
| Csiszolóhüvely átmérője:   | 14 mm, 21 mm, 28 mm, 40 mm, 51 mm |
| Asztal döntési szöge:  | 0-45°                             |
| Porelvezető csonk:   | Külső: 52 mm, belső: 47 mm        |
| Munkaasztal mérete:  | Ø380mm                            |
| Víz elleni védettség osztály:  | IP20                              |
| Érintésvédelmi osztály:  | ⚡                                 |
| Méreték (H x Sz x M):  | 380 x 380 x 480 mm                |
| Tömeg:   | 13,4 kg                           |
| <b>A folyamatos termékfejlesztés részeként a Triton termékek műszaki adatai értesítés nélkül megváltozhatnak.</b>          |                                   |
| <b>Zajra és rezgésre vonatkozó adatok:</b>   |                                   |
| Hangnyomás szintje, L <sub>PA</sub> :  | 82,7 dB(A)                        |
| Hangteljesítmény, L <sub>WA</sub> :  | 95,7 dB(A)                        |
| Tűrés, K:  | 3 dB                              |
| <b>A kezelő számára a zajszint meghaladhatja a 85 dB(A) értéket, és szükséges lehet a hallásvédő eszközök alkalmazása.</b> |                                   |

**FIGYELEM:** Mindig viseljen hallásvédő eszközt, ha a zajszint meghaladja a 85 dB(A) értéket, és korlátozza a zajnak való kitettség időtartamát, amennyiben szükséges. Ha a zajszint még fülvédővel is kényelmetlen, azonnal hagyja abba a szerszám használatát, és ellenőrizze, hogy a fülvédő megfelelően illeszkedik-e, és biztosítja-e a szerszám által keltett hangszint megfelelő csökkentését.

**FIGYELEM:** A szerszám vibrációja a felhasználónál a tapintásérzék elvesztését, zsiabadást, bizsergő érzést és csökkent fogási készséget eredményezhet. A hosszú távú kitettség krónikus betegséget okozhat. Szükség esetén korlátozza a rezgésnek kitettség időtartamát, és használjon rezgéscsillapító kesztyűt. Ne használja a szerszámot csupasz kézzel a normál, kellemes hőmérséklet alatt, mivel ekkor a rezgésnek erősebb lesz a hatása. A műszaki adatokban megadott vibrációs számadatokból kiszámítható a szerszám használatának időtartama és gyakorisága.

A műszaki adatokban megadott hang- és vibrációs szintek az EN61029 vagy hasonló nemzetközi szabványoknak megfelelően vannak meghatározva. A számadatok a szerszám szokásos működési körülmények között történő normál használatát jelzik. A hanyagul karbantartott, helytelenül összeszerelt, vagy nem megfelelő módon használt szerszámmal a zajszint és a rezgésszint megemelkedhet. A [www.osha.europa.eu](http://www.osha.europa.eu) weboldalt tájékoztatást nyújt a munkahelyi zaj- és rezgésszintekről. Ez hasznos lehet az otthoni felhasználók számára, akik a szerszámokat hosszú időn át használják.

## Az elektromos kéziszerszámokra vonatkozó általános munkavédelmi tudnivalók

**FIGYELEM! Olvassa el az összes munkavédelmi figyelmeztetést és utasítást.** Amennyiben nem veszi figyelembe a figyelmeztetéseket, és nem tartja be az utasításokat, súlyos sérülés következhet be.

**FIGYELEM: Ezt a készüléket nem használhatja csökkent fizikai vagy értelmi képességekkel rendelkező személyek (beleértve a gyermekeket is), vagy tapasztalat és ismeretek nélküli személyek (emberek, hcsak nem állnak a biztonságukért felelős személy felügyelete alatt, illetve nem követik annak utasításait. A gyermekeket felügyelet alatt kell tartani, hogy ne játszanak a készülékkel.**

**FIGYELEM! Elektromos szerszámok használatakor a tűz, áramütés vagy személyi sérülés elkerülésének érdekében tartsa be az alábbi alapvető biztonsági óvintézkedéseket.**

**A saját biztonsága érdekében a készülék használata előtt olvassa el az összes utasítást, és őrizze meg a Használati útmutatót a jövőbeni használat céljából.**

Őrizzen meg minden figyelmeztetést és utasítást a későbbi tájékozódás érdekében.

A figyelmeztetésekben említett „szerszámgép” kifejezés az összes alábbi figyelmeztetés esetén az elektromos hálózatról üzemelő (vezetékes) szerszámgépre és az akkumulátorral üzemelő (vezeték nélküli) szerszámgépre is vonatkozik.

- 1 – Tartsa rendben a munkaterületet** - Rendetlen területeken és munkapadokon nagyobb a sérülés kockázata.
- 2 – Tartsa rendben/ügyleljen a munkaterület környezetére is.**
  - Ne tegye ki a szerszámot esőnek.
  - Ne használja a szerszámot nedves vagy nyirkos környezetben.
  - Gondoskodjon a munkaterület jól megvilágításáról.
  - Ne használja a szerszámot gyúlékony folyadékok vagy gázok környezetében.
- 3 – Áramütés megelőzése** - Kerülje a fizikai érintkezést földelt felületekkel (például csövezetekkel, fűtőtestekkel, tűzhelyekkel és hűtőberendezésekkel).
- 4 – Tartsa távol az illetéktelen személyeket** - Ne engedje, hogy illetéktelen személyek, különösen gyermekek megérintsék a gépet vagy az elektromos kábelt, és tartsa őket távol a munkaterülettől.
- 5 – Rakja el a nem használt szerszámokat** - A használaton kívüli szerszámokat száraz, zárható helyen, gyermekek elől elzárva kell tárolni.
- 6 – Ne erőltesse a szerszámot** - A szerszám jobban és biztonságosabban működik azon a sebességen, melyre tervezték.
- 7 – Használjon megfelelő szerszámot** - Ne használjon kis szerszámot olyan munkára, amelyet nagy géppel kellene elvégezni.
  - Ne használjon szerszámokat rendeltetésükötől eltérő módon; például ne használjon kőrűrészt faágak vagy faronkók vágására.
- 8 – Öltözzön megfelelően.**
  - Ne viseljen laza ruházatot vagy ékszereket, mert ezek beleakadhatnak a mozgó alkatrészekbe.
  - Külsőben való munkavégzéskor munkavédelmi lábbeli viselése javasolt.
  - A hosszú haj védelmére viseljen megfelelő fejfedőt.
- 9 – Használjon védőfelszerelést.**
  - Viseljen védőszemüveget.
  - Viseljen arcvédő vagy porvédő maszkot, ha poros körülmények között dolgozik.
- FIGYELEM: A védőfelszerelés vagy megfelelő ruházat viselésének elmulasztása személyi sérülést okozhat, illetve megnevelheti a súlyosabb sérülés kockázatát.**
- 10 – Csatlakoztassa porselvíző berendezéshez** - Amennyiben a szerszámgéphez por elvezetésére és összegyűjtésére szolgáló berendezést lehet csatlakoztatni, bizonyosodjon meg róla, hogy ezeket csatlakoztassa, és hogy használatuk a megfelelő módon történik.
- 11 – Ne használja helytelen módon a tápkábelt** - A készülék dugvilláját és soha ne a tápkábelnél fogva húzza ki a konnektorból. A tápkábelt tartsa távol a hőforrásoktól, olajtól és az éles peremektől. A megrongálódott vagy összekuszálódott tápkábelek növelik az áramütés veszélyét.
- 12 – Rögzítse a munkadarabot** - Lehetőseggel szint használjon pillanatszorított vagy satut a munkadarab rögzítéséhez. Ez biztosabb rögzítést eredményez, mint a kézzel való megfogás.

**13 – Kerülje az abnormális testtartást** - Mindig biztonságosan állva és egyensúlyát megtartva dolgozzon.

**14 – Gondoskodjon szerszámai karbantartásáról.**

- A tisztán tartott, éles vágóélekkkel rendelkező vágószerszámoknál kevésbé valószínű a munkadarabba való beszorulás, és a szerszám irányítása is könnyebb.
- A tartozékok kenéséhez, illetve cseréjéhez kövesse az utasításokat.
- Rendszeresen ellenőrizze a szerszám tápvezetékeit, és ha károsodtak, bizza a javításukat a márkaszervizre.
- Rendszeresen ellenőrizze a hosszabított kábeleket, és ha megsérültek, cserélje ki azokat.
- A fogantyúkat/karokat tartsa szárazon, tisztán, valamint olaj- és zsírmentesen.

**FIGYELEM:** A nem megfelelően karbantartott elektromos kéziszerszámok sok balesetet okoznak.

**15 – Kösse le a gépet az aljzatról,** mielőtt javítást végezne rajta, vagy mielőtt kiegészítőt cserélne (pl. penge, bitfej, vágóelem).

**FIGYELEM:** A gyártó által nem javasolt kiegészítők vagy tartozékok használata balesetet okozhat.

**16 – Távolítsa el az állítókulcsokat** - Tegye szokásává a szerszám bekapcsolása előtt a beállítókulcsok és tartozékok ellenőrzését, valamint eltávolítását.

**17 – Kerülje a véletlen beindítást** - Az áramforráshoz való csatlakoztatás és/ vagy az akkumulátor behelyezése előtt, illetve az eszköz felemelésekor vagy szállítása során.

**FIGYELEM:** A szerszám véletlen beindítása súlyos sérüléseket okozhat.

**18 – Használjon kültéri hosszabított kábelt** - A szerszám kültéri használatakor használjon a kültéri használatra tervezett hosszabított. A kültéri kivitelű hosszabított kábel alkalmazása csökkenti az áramütés veszélyét.

**19 - Mindig legyen nagyon óvatos.**

- Ügyeljen arra, amit tesz, őrizze meg a józan ítélőképességét, és ne működtesse a szerszámgépet, ha fáradtnak érzi magát.
- A szerszámgépet ne használja, ha kábítószert, alkoholt vagy gyógyszer hatása alatt áll.

**FIGYELEM:** Az elektromos kéziszerszám működtetése során előforduló pillanatnyi felgyülemeltetés súlyos személyi sérülést eredményezhet.

**20 – Ellenőrizze, hogy nincsenek-e sérült alkatrészek.**

- A szerszám használatát előtt gondosan ellenőrizze a védőelemeket, hogy eldönthesse, vajon helyesen működnek-e és képesek-e rendeltetészerűen üzemelni.
- Ellenőrizze a mozgó alkatrészek illeszkedését és szabad mozgását, az alkatrészek vagy szerelvények törését, illetve bármely olyan körülményt, amely hatással lehet a szerszám működésére.
- A sérült védőfelszerelést vagy alkatrészt hivatalos szervizközpontban megfelelő módon meg kell javítani vagy ki kell cserélni, hacsak a jelen használati utasítás másként nem rendelkezik.
- A hibás kapcsolókat cseréltesse ki hivatalos márkaszervizben.

**FIGYELEM:** Ne használja a szerszámot, ha azt a belső kapcsolója nem kapcsolja be és ki. A kapcsolót a szerszám használatba vétele előtt meg kell javítani.

**21 – Képzett személyi javításra meg a szerszámot** - Ez a szerszám megfelel a hatályos biztonsági előírásoknak. A szerszám javítását csak szakember végezheti, ellenkező esetben a javítás nagy veszélyt jelenthet a felhasználóra.

**FIGYELEM:** Szervizelésekor csak az eredetivel megegyező cserealkatrészeket használjon.

**FIGYELEM:** Amennyiben a készülék tápkábele megsérül, azt a gyártóval vagy hivatalos márkaszervizben kell kicseréltetni.

**22 – Az elektromos kéziszerszám csatlakozódugaszának illeszkednie kell a hálózati aljzathoz** - A csatlakozódugasz soha ne módosítsa.

Semmiifele csatlakozódugaport ne használjon védővezetékekkel ellátott („földelt”) szerszámgéphez. A nem módosított és az aljzatra illeszkedő csatlakozódugók csökkentik az áramütés veszélyét.

**23 – Ha a szerszámgépet áramvédő kapcsoló (Fi-relé) biztosítása nélkül használja** - Az áramvédő kapcsoló használata csökkenti az elektromos áramütés kockázatát.

**MEGJEGYZÉS:** Az „áramvédő kapcsoló (Fi-relé)” kifejezés helyettesíthető a „föld hibaáramkör-megszakító (GFCI)” vagy „földzárdát-megszakító (ELCB)” kifejezéssel is.

**FIGYELEM:** Ausztráliában vagy Új-Zélandon való használatkor MINDIG 30 mA-es vagy annál alacsonyabb hibaáramra leoldó áramvédő kapcsolóval (Fi-relével) rendelkező tápfeszültség alkalmazása javasolt.

**FIGYELEM:** Mielőtt a szerszámgépet tápfeszültséghez csatlakoztatja (főkapcsoló hálózati aljzatra, fali aljzat stb.), győződjön meg arról, hogy a tápfeszültség értéke megegyezik-e a szerszám adattábláján megadott értékkel. A kezelő súlyos sérülést, illetve a szerszám károsodását okozhatja, ha azt az előírtól magasabb feszültséggel működteti. Kétséges esetben ne csatlakoztassa a gépet a hálózathoz. Ha a szükségesnél alacsonyabb értékű tápfeszültséget használ, az árthat a motornak.

# A rezgő orsós csiszológépre vonatkozó munkavédelmi figyelmeztetések

## ▲ FIGYELEM!

- Javassuk, hogy az áramellátást mindig érintésvédelmi, áramvédő kapcsolón (Fi-relé) keresztül biztosítsa, amelynek az érzékenysége nem haladhatja meg a 30 mA értéket.
- Ha a tápkábel cseréje szükséges, a kockázatok elkerülése végett azt a gyártónak vagy a szervizképviseletnek kell elvégeznie.

A jelen használati utasításban szereplő figyelmeztetések, óvintézkedések és utasítások nem terjednek ki minden olyan feltételre és helyzetre, mely az üzemeltetés során előfordulhat. A szerszám kezelőjének tudnia kell, hogy a józan ész és az elővigyázatosság olyan tényezők, melyeket nem lehet a termékbe beépíteni, hanem ezekről neki kell gondoskodnia.

Ne működtesse a rezgő orsós csiszológépet, ha az nincs teljesen összeszerelve, és míg el nem olvassa és meg nem érte az alábbi utasításokat, valamint a gépen található figyelmeztető címkéket.

- Ellenőrizze a csiszológép állapotát.** Ha egy alkatrész hiányzik, hajlott vagy nem működik megfelelően, cserélje azt ki a csiszológép használatá előtt.
- A csiszológép használata előtt határozza meg az elvégzendő munka típusát.**
- Gondoskodjon a biztonságos munkavégzésről.** Támassza a munkadarabot stabilan a munkaasztalra, és fogja meg két kézzel.
- Ügyeljen az előtölés irányára.** A munkadarabot a csiszolóhüvelyhez annak forgásirányával ellentétesen tolja.
- A kezeit mindig tartsa a csiszolóhüvely útvonalán kívül.** Kerülje a kezei olyan helyzetét, ahol egy hirtelen megcsúszás miatt a keze hozzáérhet az orsóhoz. Ne nyúljon a munkadarab alá vagy a csiszolóhüvely környezetébe, míg az orsó forog.
- Húzza ki a csiszológépet az elektromos hálózatból a be/ki kapcsolóval történő kikapcsolás után.** Karbantartás végzése előtt várja meg, hogy az orsó teljesen leálljon. Használaton kívül vagy a betétek, csiszolóhüvelyek, gumidobok vagy egyéb elem cseréjére a csiszológép villásdugóját ki kell húzni a hálózati aljzattól.
- Győződjön meg róla, hogy a csiszolandó munkadarab környezetében nincsenek szegek vagy egyéb idegen anyagok.**
- Ne használja ezt a csiszológépet nedves csiszolásra.** Az utasítás figyelmen kívül hagyása áramütést, súlyos személyi sérülést vagy még komolyabb helyzetet okozhat.
- Az oszcilláló csiszológép javításakor csak eredeti, azonos cserealkatrészeket használjon.**
- A munkadarab megérintése előtt várja meg, hogy az orsó teljesen leálljon.**
- A festett felületek csiszolásakor legyen elővigyázatos.** Az ólomtartalmú festékek csiszolása NEM JAVASOLT. A szennyezett por ellenőrzés alatt tartása nehezen megoldható, és ólommérgezéshez vezethet.

### Festék csiszolása:

- Övja a tüdejét.** Viseljen porvédő maszkot vagy légzőkészüléket.
- Ne engedjen gyermekeket vagy terhes anyákat a munkaterületre, míg a festék csiszolása be nem fejeződött, és a terület feltakarítása véget nem ért.**
- Ne egyen, igyon vagy dohányozzon az olyan munkaterületen, ahol festett felület csiszolása történik.**
- Ahol lehetséges, használjon porszivó rendszert.** Műanyaggal zárja el a munkaterületet. Ne zesse a festékpont a munkaterületen kívülre.
- Amikor a csiszolás befejeződött, alaposan tisztítsa meg a munkaterületet.**

## A termék ismertetése

### Fő egység

- Asztalbetét
- Orsó biztosítóanyája
- Nyomóalátét
- Csiszóhüvely
- Be gomb
- Ki gomb
- Asztalbetét- és alátétároló
- Rögzítőfuratok munkapadhoz
- Csiszóhüvely- és csiszolódob-tároló
- Döntő mechanizmus
- Forgásirányjelző nyíl
- Munkaasztal
- Asztali ütköző rögzítőanyája
- Asztali ütköző csavarja

- Asztali ütköző
- Szögrogzító gomb
- Motor szellőzőnyílásai
- Szögjelző csavarja
- Szögjelző
- Szögskála
- Porelvezető csokn
- Motor szellőzőnyílásai

### Alkatrészek

- Nyomóalátét (4 méret)
- Csiszóhüvely [5 méret]
- Csiszódob [4 méret]
- Asztalbetét [3 méret]
- Dönthető asztal betétei [3 méret]
- Asztalbetét- és nyomóalátét-tároló
- Csiszóhüvely- és csiszolódob-tároló
- Orsó biztosítóanyája

## Rendeltetésszerű használat

Munkapadra szerelhető csiszológép forgó mozgást és függőleges irányú rezgést végző csiszolódobbal. Szabálytalan, bonyolult alakú, valamint nagyméretű munkadarabok ivelt és egyenes felületeinek csiszolásához alkalmas. A készülék 45°-ban megdönthető munkaasztala további élciszolási és elletérési lehetőségeket biztosít.

## A szerszám kicsomagolása

- Óvatosan csomagolja ki és ellenőrizze az új csiszológépet. Ismerkedjen meg az összes kezelésszervvel és funkcióval.
- Ellenőrizze, hogy a szerszám minden alkatrésze a helyén van és jó állapotú-e. Ha bármelyik alkatrész hiányzik vagy sérült, cseréltesse ki, mielőtt használni kezdi a szerszámot.

## Használat előtt

▲ FIGYELEM! Bármely tartozék felszerelése vagy cseréje, valamint beállítások elvégzése előtt mindig húzza ki a szerszám dugvilláját a hálózati aljzattól.

### Összeszerelés

- Illesse a csiszolóhüvely- és csiszolódob-tárolót (29) a rezgő orsós csiszoló bal oldalán levő szerelvényekre („C” kép).
- Rögzítse az asztalbetét- és alátétárolót (28) a rezgő orsós csiszoló jobb oldalára („D” kép) a talp csapjainak a készüléktestbe illesztésével és felül a mellékelt kapocs segítségével.

### Felszerelés munkapadra

Ha a rezgő orsós csiszológépet mindig egy helyen szeretné használni, javasoljuk, hogy rögzítse egy szilárd munkafelülethez.

Sablonként használja a rezgő orsós csiszológép talpán levő furatokat (B), és készítsen négy furatot a kiszemelt rögzítési felületbe (azaz, a munkapadba). A rezgő orsós csiszológépet nagyméretű csavarokkal, alátétekkel és anyákkal (nincsenek mellékelve) rögzítse a helyére.

- Amennyiben a rezgő orsós csiszológépet szeretné egyszerűbben mozgathatóvá tenni, a talpazathoz rögzítsen egy deszkalapot, melynek segítségével könnyen rögzíthető és eltávolítható a gép a különböző munkafelületekről.
- Csavaros rögzítéskor ügyeljen arra, hogy a csavarok kellően hosszúak legyenek, és átérjenek a munkapadon vagy munkafelületen a biztos rögzítés érdekében.

**Megjegyzés:** A rögzítéshez használjon műanyag betétes önzáró anyákat vagy rugós alátéteket annak megakadályozására, hogy a csavaroktész fellazuljon a rezgés hatására.

**Megjegyzés:** A rögzítéshez ne használjon olyan csavarokat, melyeket erővel kell átfolni a munkapadhoz rögzítő furatokon, mivel azok meghúzóáskor repedést okozhatnak a műanyag testben.

**Megjegyzés:** Amennyiben a rezgő orsós csiszoló asztalának jobb és bal oldala nincs egy szintben (vízszintben) a műhely padlójának egyenletlenségei miatt, ennek kiküszöbölésére vékony alátételemezeket lehet alkalmazni a bal vagy jobb oldali rögzítésekénél. A készülék eleje és hátulja közötti szintbeli eltérés a rezgő orsós csiszoló döntőmechanizmusának segítségével egyenlíthető ki.

## Porelvezetés

Javasoljuk, hogy a csiszológépet a tisztább és biztonságosabb munkavégzéshez csatlakoztassa egy porelzivó rendszerhez. Ez különösen akkor fontos, ha a munkadarab mérgező tulajdonságai nem ismertek, például régebbi, többek között festék tartalmú felületi bevonatok vagy ismeretlen fazelelő anyagok esetén.

- A porelzivó rendszer tömlőjét szilárdan illesse a porelvezető csomóhoz (21), és ellenőrizze, hogy szilárdan van-e rögzítve („F” kép).
- A legjobb hatékonyság érdekében először a porelzivó rendszert kapcsolja be, majd utána a csiszológépet.

## A megfelelő szemcseméretű csiszolóhüvely kiválasztása

- A csiszolóhüvelyek különböző szemcseméretben kaphatók: durva (80-as szemcseméret), közepes (150-as szemcseméret) és finom (240-es szemcseméret).
- A durva szemcsemérettel végezze a nagyoló csiszolást, a közepessel simítsa tovább a felületet, majd a finom mérettel fejezze be a műveletsort.
- A legjobb minőségű munka elérése érdekében mindig jó minőségű csiszolóhüvelyeket használjon.
- Érdemes egy eldobandó anyagon először próbát tenni az adott feladatnak való legmegfelelőbb csiszolóhüvely megválasztásához. Amennyiben a megmunkálás után továbbra is karcolások láthatók a munkadarabon, próbálkozzon egy durvább szemcsemérettel, és csiszolja ki a karcolásokat, mielőtt visszatérne az eredetileg kiválasztott szemcseméretre, vagy próbálkozzon egy új csiszolóhüvellyel a nem kívánt karcolások eltüntetéséhez, mielőtt áttérne egy finomabb szemcseméretre, és befejezné a munkát.

## Asztalbetét kiválasztása

Amennyiben nem megfelelő asztalbetétet használ a hozzáillő csiszolóhüvellyel, a gép becsipetheti az ujját, vagy a munkadarabot behúzhatja az asztalbetét és a csiszolóhüvely közé.

- A csiszolóhüvelynek szorosan kell illeszkednie az asztalbetét központi kigóságába.
- Az asztalbetéteket (27) csak akkor illesse a helyükre, amikor az asztalt (12) megdönti.

Az Asztalbetétek és alátétek méret táblázata segítségével válassza ki az adott csiszolóhüvellyel megfelelő asztalbetétet és nyomóalátétet.

## Asztalbetétek és alátétek méret táblázata

| Csiszóhüvely átmérője | Asztalbetét mérete | Nyomórúgó mérete |
|-----------------------|--------------------|------------------|
| 14 mm                 | Kicsi              | 14 mm + 51 mm    |
| 21 mm                 | Kicsi              | 21 mm + 51 mm    |
| 28 mm                 | Közepes            | 21 mm + 51 mm    |
| 40 mm                 | Közepes            | 40 mm + 51 mm    |
| 51 mm                 | Nagy               | 2x 51 mm         |

## A csiszolóhüvely felszerelése

**Megjegyzés:** A legkisebb, 14 mm-es csiszolóhüvely kivételével az összes csiszolóhüvely egy gumidobra (25) illeszhető.

- Vállassza ki a megfelelő csiszolóhüvelyt (24) az elvégzendő feladathoz. Vállassza ki a hozzáillő csiszolódobot.
- A csiszolóhüvelyt úgy illesse a csiszolódobra („E” kép), hogy ne nyúljon azon túl sem alul, sem felül.
- Illesse a táblázatnak megfelelő nyomóalátétet (23) az orsóra („A” kép).
- Helyezze be a megfelelő méretű, valamint alaphelyzetű vagy döntött asztalhoz való asztalbetétet (26 vagy 27) a helyére. Az asztalon található nyitás szimbólum segítségével az asztalbetét ajkán levő lábakat állítsa egy vonalra az asztalon levő betét rögzítő mélyedésekkel (12), majd a helyén való rögzítéshez fordítsa el az asztalbetétet az óramutató járásával megegyező irányba. Ügyeljen arra, hogy az asztalbetét egy szimben legyen az asztallal.
- Illesse a csiszolódobot a csiszolóhüvellyel együtt az orsóra. A szokásos eljárás az, hogy a csiszolóhüvely legkoppottabb felülete kerül felülre, így a kopás egyenletes lesz, és a csiszolóhüvely teljes mértékben kihasználható.
- Illesse a táblázatnak megfelelő nyomóalátétet a dob és a hüvely fölé.
- Végül rögzítse az egységet az orsó biztosítóanyájával (2), mely az óramutató járásával ellentétesen szorítható meg. Az összeszerelt egységnek a „B” képeknek megfelelően kell kinéznie. Az anyát ne húzza túl.

**Megjegyzés:** Amennyiben a csiszolóhüvely elforog a dobban a szerszám bekapcsolásakor, a rögzítőanyája nincs kellően meghúzva, hogy összeszorítsa a dobot, és megfelelően megfogja a hüvelyt.

**FONTOS:** Ne használjon túlzottan elkopott csiszolóhüvelyt. Ez túlzott hőfejődéshez vezethet, és károsíthatja a dobot. A garancia nem terjed ki a kopott csiszolóhüvelyek használatára miatt megsérült csiszolódobokra.

## Asztal megdöntése

Az asztalt (12) akár 45°-ig dönthető („G” kép), és egyszerűvé teszi az élciszolást és élettörést.

- Illesse az asztalba a megfelelő méretű asztalbetétet (27).
- Az asztal mindkét oldalán lazítsa meg a szög rögzítő gombot (16).
- Állítsa az asztalt a szükséges szögbe a szögskála (20) és a szögjelző (19) segítségével.
- Szorítsa meg a két szög rögzítő gombot.

## Használat

**▲ FIGYELEM:** MINDIG viseljen védőszemüveget, megfelelő pormaszkot, fülvédőt és munkavédelmi kesztyűt, amikor a géppel dolgozik.

**▲ FIGYELEM:** ÜGYELJEN ARRÁ, hogy munkavédelmi kesztyűből és ruházatából ne lógiának si szövetszálok, melyeket a forgó orsó felcsavarhat, és ezáltal beránthatja a kezét, ami súlyos sérüléssel járhat. Nem szövet alapú kesztyű használata javasolt.

## Be- és kikapcsolás

Ügyeljen arra, hogy a gép bekapcsolása előtt a csiszolóhüvely ne érintkezzen az asztalbetéttel. <move>

- Bekapcsoláshoz nyomja meg a Be gombot (5), mely a csiszológép elején helyezkedik el.
- A csiszológép kikapcsolásához nyomja meg a Ki gombot (6).

**FONTOS:** A szerszám gyermekek által történő működtetésének megakadályozására húzza le a Be/Ki kapcsolóról a kapcsolóreteszt (5) („K” kép), és rakja el biztonságos helyre. A kapcsolóreteszt (5) eltávolítása után a Be/Ki kapcsoló működésképtelenné válik, ezért nagyon fontos, hogy a kapcsolóreteszt ne vesszen el.

## Csiszolás

**FIGYELEM:** Ne csiszoljon fémeket ezzel a csiszológéppel. A fémek csiszolásakor szikrák keletkeznek, melyek meggyújthatják a csiszológépet és a munkaterületen levő fa- és poréscsészéket.

**FIGYELEM:** A munkadarabot a csiszolóhüvelyhez fokozatosan, annak forgásirányával ELLENTÉTESEN tojja. Ennek elmulasztásakor a forgás a munkadarabot előltheti a csiszolóhüvely felé, és sérülés következhet be. Ne erőltesse a munkadarabot, és ne nyomja túlzottan.

**Megjegyzés:** A gép orsója az óramutató irányával ellentétesen forog.

- Ügyeljen arra, hogy a gép biztonságosan legyen rögzítve a munkapadra, és az orsó biztosítóanyája (2) „A csiszolóhüvely felszerelése” szakasz útmutatásai szerint legyen meghúzva a megfelelő csiszolóhüvely és asztalbetét rögzítéséhez.
- Vegyen fel megfelelő védőfelszerelést, többek között porvédő maszkot és védőszemüveget, majd ezután kapcsolja be a porelzivó rendszert (ha van).
- Kapcsolja BE a csiszológépet, és várja meg, hogy a motor elérje a teljes fordulatszámot.
- A munkadarabot a csiszolóhüvelyhez fokozatosan, annak forgásirányával ELLENTÉTESEN tojja („H”, „I” és „J” kép).
- Ne erőltesse a munkadarabot, és ne nyomja túlzottan.
- Kizárólag a forgásiránnyal ellentétesen adagolja a munkadarabot, máskülönben a csiszolóhüvely forgásából származó erők kirepítik vagy a csiszolóhüvelytől való elugrásra készítik a munkadarabot.
- A munka befejeztével kapcsolja ki a gépet, és húzza ki a tápvezetékét a hálózati aljzatból.

## Tartozékok

- A Triton forgalmazók a tartozékok és fogyóeszközök széles választékával, többek között tartalék csiszolóhüvelyekkel állnak rendelkezésre. Az alkatrészek a [tools.paresonline.com](http://tools.paresonline.com) weboldalon találhatóak meg.

## Karbantartás

**▲ FIGYELEM:** MINDIG válassza le a gépet a hálózati feszültségről, mielőtt bármilyen ellenőrzési, karbantartási vagy tisztítási műveletet végez.

## Asztal 0°-os szögének kalibrálása

- Lazítsa le a két szög rögzítő gombot (16).
- Helyezzen egy vízmértékét vagy egyéb szögjelző eszközt az asztal (12) felületére úgy, hogy Őntől elfele mutasson, és a vízmérték egy vonalban legyen az asztal elejétől a végig.

HU

- Keresse meg a tökéletesen 0°-os helyzetet (ha a 0°-os helyzetet nem tudja elérni, lazítsa meg az asztali ütköző rögzítőanyáit (13) mindkét oldalon, és állítsa be az asztali ütköző csavarjainak (14) magasságát, hogy lehetővé tegye az asztal további szögben való elmozdulását.
- Szorítsa meg a két szögrogzító gombot ennél a helyzetnél.
- Ellenőrizze újra, hogy a 0°-os szög még mindig helyes-e.
- Ellenőrizze, hogy a szögjelző (19) pontosan a szögskála (20) 0° értékére mutat-e. Amennyiben nem, lazítsa fel a szögjelző csavarját (18), fordítsa el úgy a szögjelzőt (19), hogy pontosan a szögskála (20) 0° értékére mutasson, majd szorítsa meg ismét a szögjelző csavarját.
- Az asztal ütközőcsavarjait (14) úgy állítsa be, hogy felfeküdjenek az asztali ütközőkön (15) a 0° helyzetnél, majd rögzítse ezt a helyzetet az asztali ütköző rögzítőanyáival (13). Ez biztosítja azt, hogy könnyen vissza lehessen állítani az asztalt a 0° helyzetbe a szögskálára pillantás nélkül.

**Megjegyzés:** Ha az asztalt döntött helyzetbe állította használat, utána mindig ellenőrizze, hogy a fa munkadarabból keletkezett por és forgács nem került-e az asztali ütközőkre, és így nem befolyásolja-e a 0° helyzetet.

**Megjegyzés:** Használat után óvatosan állítsa vissza az asztalt 0° helyzetbe, mivel a durván végzett visszaállítás kilazíthatja a beállított, kalibrált helyzetet.

**Alternatív kalibrálási módszer:** Amennyiben az asztal 45°-os döntési szögére van szüksége, és gyakran állítja az asztalt, használjon egy 45°-os ablakkal rendelkező vízmérteket vagy egyéb szögmérő eszközt úgy, hogy a készülék szögmérője pontosan 45°-ot mutasson, amikor a vízmértek az asztal 45°-os megdöntését jelzi. Ezután az asztal ütközői segítségével térjen vissza a 0° helyzetbe. Az asztal 0°-os szögbe történő visszaállításakor előfordulhat, hogy a szögjelző nem pontosan a 0° értékre fog mutatni.

## Általános átvizsgálás

- Rendszeresen ellenőrizze, hogy minden rögzítőcsavar kellően meg van-e húzva.
- Minden egyes használat előtt ellenőrizze, hogy a hálózati kábel nem sérült vagy kopott-e. A javítást egy hivatalos Triton szervizben kell elvégeztetni. Ez a tanács a szerszámmal használt hosszabbító kábelekre is érvényes.

## Tisztítás

- Tartsa a szerszámgepét mindig tisztán. Szennyeződés és por hatására a belső alkatrészek kopása gyorsabb lesz, és lerövidül a gép élettartama. Tisztítsa meg a gép testét egy puha kefével vagy száraz ronggyal. Ha lehetséges, használjon tiszta, száraz, sűrített levegőt a szellőzőnyílások átfuvasához.
- A szerszám burkolatát enyhén tisztítószerral és nedves ruhával törölje tisztára. Ne használjon alkoholt, benzint vagy erős tisztítószert.
- A műanyag részek tisztításához soha ne használjon maró anyagot.

## Kenés

- Megfelelő szárazon kenő aeroszollal rendszeres időközönként finoman kenje meg az összes mozgó alkatrészt.

## Tárolás

- Tárolja ezt a szerszámot körültekintően, egy biztonságos, száraz, gyermekek által nem elérhető helyen. Amennyiben a szerszámot egy műhelyben vagy garázsban állandó helyen használja, korlátozza a szerszám hozzáférhetőségét, hogy gyermekek ne működtethessék azt.

## Leselejtezés

A már nem működőképes és javíthatatlan elektromos kéziszerszámok ártalmatlanítása során mindig tartsa be a nemzeti előírásokat.

- Ne dobja ki a leselejtezett elektromos kéziszerszámot vagy egyéb elektromos és elektronikus berendezést (WEEE) a háztartási hulladékkal együtt.
- Forduljon a helyi hulladékkezelési hatóságához, hogy tájékozódjon a szerszámok ártalmatlanításának megfelelő módjáról.

## Hibaelhárítás

| Hibajelenség   | Lehetséges ok                                       | Megoldás  |
|--|---|---|
| A gép nem reagál a Be gomb (5) működtetésére.  | Nincs tápfeszültség.                                | Ellenőrizze a tápfeszültséget.  |
|  | A bekapcsoló gomb meghibásodott.                    | A hibás kapcsolót hivatalos Triton szervizben cseréltesse ki.   |
| A csiszolóhüvely csúszik a csiszolódobon   | Az orsó biztosítóanyája (2) nincs kellően meghúzva. | Kis lépésekben addig húzzon az anyán, míg a dobon meg nem szorul a csiszolóhüvely.  |
| Nagy mennyiségű forgács és por található az asztalon.                                      | A porelvezető csom (21) eltömődött.                 | Kapcsolja ki a gépet a főkapcsolónál. Távolítsa el a csiszolódobot (25), az asztalbetétet (26) és az orsóalátétet. Távolítsa el az akadályt a porelvezető járatból. |
|  | Helytelen asztalbetétet alkalmazott.                | Helyezzen be megfelelő méretű asztalbetétet.  |
| A csiszolódob nem működik teljes fordulatszámon, vagy a motor hangja a szokásostól eltérő. | A motor túlmelegszik.                               | Kapcsolja ki a motort, hagyja fél órát állni, hogy lehűljön, és ellenőrizze, hogy a szellőzőnyílások (17 és 22) nem tömődtek-e el.                                  |
|  | A motor meghibásodott.                              | Forduljon egy hivatalos Triton szervizhez.  |



## Jótállás

A jótállás regisztrálásához látogassa meg webhelyünket a [www.tritontools.com](http://www.tritontools.com) címen, és adja meg adatait. Adatai bekerülnek a levelezési listánkba (kivéve, ha ezt másképpen adja meg), és tájékoztatjuk a későbbi kiadásokról. A megadott adatokat nem bocsátjuk harmadik fél rendelkezésére.

## Vásárlási nyilvántartás

Vásárlás dátuma: \_\_\_/\_\_\_/\_\_\_

Típus: TSPS370 Órizza meg a vásárlást igazoló nyugtát.

## EK Megfelelőségi nyilatkozat

**Alulírott:** Mr Darrell Morris

**meghatalmazva az alábbi által:** Triton Tools

Kijelentem, hogy az alábbi

Ezt a nyilatkozatot a gyártó kizárólag a saját felelősségére bocsájtotta ki.

A nyilatkozat tárgya megfelel az Európai Unió idevonatkozó harmonizációs törvényeinek.

**Azonosító kód:** 622768

**Leírás:** 350 W-os, rezgő orsós csiszoló dönthető asztallal, 380 mm

**kielégíti az alább felsorolt irányelvek és szabványok előírásait:**

- 2006/42/EC gépészeti irányelv
- 2014/30/EC EMC irányelv
- 2011/65/EU RoHS irányelv
- EN 61029-1:2009+A11:2010
- EN 55014-1:2006+A1:2009+A2:2011
- EN 55014-2:1997+A1:2001+A2:2008
- EN 61000-3-2:2014
- EN 61000-3-3:2013
- EN 62321:2008

A Triton Precíziós Szerszámgépek garantálják vásárlóinak, hogy bármely alkatrész anyaghibából vagy gyártási hibából, a vásárlás időpontjától számított 3 éven belül bekövetkezett meghibásodása esetén, a Triton ingyenesen megjavítja - vagy alapos megfontolás esetén kicseréli – a hibás alkatrészt.

Ez a garancia nem vonatkozik ipari jellegű használatra, továbbá általános jellegű kopásra, illetve a termék nem rendeltetésszerű használatából eredő meghibásodására.

\*Regisztráljon az interneten 30 napon belül.

Feltételek és kikötések vonatkoznak.

Nincs hatással a törvényben meghatározott jogaira.

**Tanúsító testület:** Intertek

**A műszaki dokumentációt tárolja:** Triton Tools

**Dátum:** 30/06/2016

**Dátum:**

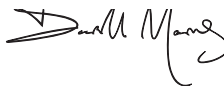

Mr Darrell Morris

Igazgató

**A gyártó neve és címe:**

Powerbox International Limited, Company No. 06897059. Registered

address: Powerbox, Boundary Way, Lufton Trading Estate, Yeovil, Somerset

BA22 8HZ, United Kingdom.

# Preklad originálního návodu

## Úvod

Děkujeme za zakoupení výrobku Triton. Tento návod obsahuje nezbytné informace pro bezpečné používání a správnou funkci tohoto výrobku. Tento výrobek nabízí mnoho jedinečných funkcí. Je možné, že jste již s podobným výrobkem pracovali; přesto si důkladně přečtěte tento návod, abyste rozuměli pokynům. Ujistěte se, že všichni, kdo s výrobkem pracují, tento návod četli a porozuměli mu.

## Použitě symboly

Typový štítek na vašem nářadí může obsahovat symboly. Ty představují důležité informace o výrobku nebo pokyny k jeho použití.



Používejte chrániče sluchu  
Používejte ochranné brýle  
Používejte respirátory  
Používejte ochrannou přilbu



Používejte ochranné rukavice



Přečtěte si návod



Pozor!



Pouze pro použití uvnitř!



Nebezpečné výpary nebo plyny!



Nářadí vždy vypojte z elektrické sítě, pokud provádíte úpravy, měníte příslušenství, čistíte, provádíte údržbu a když nářadí nepoužíváte!



Odsávání třísek vyžadováno nebo doporučeno



Třída ochrany I (uzemnění)



**OCHRANA ŽIVOTNÍHO PROSTŘEDÍ**  
Nevyhazujte elektronářadí do domovního odpadu. Zařízení odevzdejte k recyklaci. V případě dotazů kontaktujte příslušný úřad nebo prodejce.



V souladu s příslušnou legislativou a bezpečnostními standardy.

## Tabulka technických zkratk

|       |                               |                           |   |
|-------|-------------------------------|---------------------------|---|
| V     | volty                         | Ø                         | průměr  |
| ~, AC | střídavý proud                | Hz                        | hertz   |
| A, mA | ampér, miliampér              | ---, DC                   | stejnoseměrný proud                             |
| n0    | otáčky naprázdno              | W, kW                     | watt, kilowatt                                  |
| n     | jmenovitě otáčky              | /min or min <sup>-1</sup> | operace za minutu                               |
| opm   | oběhy nebo oscilace za minutu | rpm                       | otáčky za minutu                                |
| spm   | oscilaci/minutu               | dB(A)                     | hladina akustického tlaku v decibelech (vážená) |
| °     | stupně                        | m/s <sup>2</sup>          | metry za sekundu2 (velikost vibrací)            |

## Technická data

|  |                                   |
|--|-----------------------------------|
| Model č.:  | TSPS370                           |
| Napětí:  | 220-240 V~, 50 Hz 350 W           |
| Otáčky naprázdno:  | 1425 otáček/minutu                |
| Vertikální oscilace:   | 30 spm                            |
| Výška oscilace:  | 19 mm                             |
| Výška brusné objímky:  | 142 mm                            |
| Průměr brusné objímky:   | 14 mm, 21 mm, 28 mm, 40 mm, 51 mm |
| Sklonná deska:   | 0-45°                             |
| Port pro odsávání prachu:  | vnější 52 mm, vnitřní 47 mm       |
| Velikost desky:  | Ø380 mm                           |
| Krytí:   | IP20                              |
| Třída ochrany:   | I                                 |
| Rozměry (D x Š x V):   | 380 x 380 x 480 mm                |
| Hmotnost:  | 13,4 kg                           |
| Vzhledem k nepřetržitému vývoji výrobků Triton se technická data našich výrobků mohou měnit bez ohlášení.    |                                   |
| <b>Údaje o hluku a vibracích:</b>  |                                   |
| Akustický tlak $L_{pA}$ :  | 82,7 dB(A)                        |
| Akustický výkon $L_{WA}$ :   | 95,7 dB(A)                        |
| Tolerance K:   | 3 dB                              |
| Pokud úroveň hluku dle použití elektronářadí překročí 85 dB(A), je třeba přijmout ochranná hluková opatření. |                                   |

**VAROVÁNÍ:** Pokud hladina hluku přesáhne 85 dB(A), vždy noste chrániče sluchu a omezte dobu práce s elektronářadím. Pokud se hladina hluku stane nepřijemnou, I s chrániči sluchu, ihned přestaňte nářadí používat. Zkontrolujte, zda máte chrániče sluchu správně připevněné, aby mohly poskytovat potřebné snížení hladiny hluku, které elektronářadí vydává.

**VAROVÁNÍ:** Vystavení se vibračním elektronářadím může způsobit ztrátu vnímání dotyku, necitlivost rukou, mravenčení a/nebo omezenou schopnost úchopu. Dlouhodobé vystavení vibračním může obtížně změnit v chronický stav. Pokud je třeba, omezte čas, kdy jste vibračním vystavení a používejte anti-vibrační rukavice. Elektronářadí nepoužívejte v prostředí s nižší než pokojovou teplotou, protože vibrace mohou mít větší efekt. Využijte hodnot uvedených v technických datech, abyste určili vhodnou délku práce a frekvenci práce s elektronářadím.

Úroveň hluku a vibrací byla změněna podle měřících metod normovaných v EN51029, příp. podobných mezinárodních standardů. Naměřené hodnoty odpovídají běžnému užití elektronářadí v běžných pracovních podmínkách. Špatně udržované, nesprávně složené nebo špatně používané nářadí může vytvářet vyšší hladiny hluku i vibrací. [www.osha.europa.eu](http://www.osha.europa.eu) nabízí informace o úrovni hluku a vibrací v pracovním prostředí; tyto informace mohou být užitečné pro hobby uživatele, kteří používají přístroje častěji.

## Bezpečnostní opatření

**UPOZORNĚNÍ:** Přečtěte si všechna bezpečnostní upozornění a návod. Pokud nebudete dodržovat pokyny, může dojít k úrazu elektrickým proudem, požáru nebo vážnému poranění.

**UPOZORNĚNÍ:** Tento přístroj nesmí být používán osobami (včetně dětí) s tělesným nebo mentálním poškozením. Dále ho nesmí používat osoby s minimem zkušeností nebo znalostí, pokud na ně nedohlíží osoba zodpovědná za bezpečnost nebo jim nebyly předány instrukce k obsluze přístroje. Děti musí být seznámeny s tím, že si s tímto přístrojem nesmí hrát.

**UPOZORNĚNÍ!** Když používáte elektronářadí, měli byste vždy uposlechnout bezpečnostních varování, abyste minimalizovali riziko požáru, úraz elektrickým proudem a/nebo vážné poranění. Přečtěte si všechna bezpečnostní varování před použitím tohoto nářadí tento návod uschovejte.

Návod uschovejte pro další použití.

Výrazem "elektronářadí" zmiňovaným v bezpečnostních opatřeních se rozumí zařízení používané v elektrické síti (se síťovým kabelem) anebo zařízení, které využívá bateriový pohon (bez síťového kabelu).

- 1 - Udržujte pracovní místo čisté a dobře osvětlené** - nepořádek nebo neosvětlené pracovní místo může vést k úrazům
- 2 - Vzáte, kde nářadí použijete**
  - Nevystavujte nářadí dešti
  - Nepoužívejte nářadí ve vlhkém prostředí
  - Pracovní plochu mějte dobře osvětlenou
  - Nepoužívejte elektronářadí v prostředí ohroženém explozí, kde se nacházejí hořlavé kapaliny nebo plyny
- 3 - Chraňte se před úrazem elektrickým proudem** - vyhněte se tělesnému kontaktu s uzemněnými povrchy jako je potrubí, topná tělesa, sprásky a chladničky
- 4 - Ostatní osoby by se měly nacházet v dostatečné vzdálenosti** - nenechte přihlížející osoby, zvláště děti, dotýkat se kabelů a udržujte je v dostatečné vzdálenosti od pracovního místa
- 5 - Nepořádek nářadí uklíďte** - pokud nářadí nepoužíváte, mělo by být skladováno na suchém a uzamčeném místě, mimo dosah dětí
- 6 - Na nářadí netačte** - práci zvládne lépe a bezpečněji v rychlosti, která je doporučena
- 7 - Používejte správné nářadí** - nepoužívejte malé nářadí na práci, kterou lépe zvládne výkonnější nářadí. Nářadí nepoužívejte na práci, pro kterou není určeno; např. nepoužívejte okružní pilu na řezání větví nebo polen
- 8 - Používejte vhodný oděv**
  - Nenoste žádný volný oděv nebo šperky, které mohou být zachyceny pohyblivými díly
  - Pokud pracujete venku, noste vhodnou bezpečnostní obuv
  - Noste pokrývky hlavy, která schová dlouhé vlasy
- 9 - Používejte ochranné pomůcky**
  - Používejte ochranné brýle
  - Používejte respirátor nebo masku proti prachu, pokud pracujete v prašném prostředí

**VAROVÁNÍ:** Nenošeno ochranných pracovních pomůcek nebo vhodného oblečení může způsobit poranění nebo zvýšit pravděpodobnost úrazu

- 10 - Připojte odsávací vybavení** - pokud je nářadí vybaveno připojením odsávacího systému nebo sběrným vybavením, ujistěte se, že je správně připojeno a používáno
- 11 - Dbejte na účel kabelu** - nepoužívejte jej k vytahání zástrčky ze zásuvky. Udržujte kabel daleko od tepla, oleje, ostrých hran nebo pohyblivých dílů stroje. Poškozené nebo spletené kabely zvyšují riziko zásahu elektrickým proudem
- 12 - Bezpečná práce** - kdykoliv je to možné, používejte svěrky nebo svérák pro držení materiálů. Je to bezpečnější, než materiál držet rukou
- 13 - Nenaklánejte se příliš** - stůjte ve správné poloze a vždy držte rovnováhu
- 14 - S nářadím zacházejte svědomitě**
  - Řezné nástroje udržujte ostré a čisté - pečlivě ošetřované řezné nástroje s ostrými řeznými hranami se méně vzpichují a snadněji se vedou
  - Dodržujte pokyny týkající se mazání a výměny příslušenství
  - Pravidelně kontrolujte přívodní kabel, a pokud je poškozený, nechte ho opravit v autorizovaném servisním centru
  - Prodlužovací kabely pravidelně kontrolujte, a pokud jsou poškozené, vyměňte je
  - Rukojeti udržujte suché, čisté a bez stop oleje nebo mastnoty

**VAROVÁNÍ:** Mnoho úrazů je způsobeno nářadím, se kterým není svědomitě zacházeno

**15 - Nářadí odpojujte ze sítě** - pokud nářadí nepoužíváte, při úpravách nebo výměně příslušenství jako jsou nože, bity a kotočce, nářadí vždy vypněte ze sítě

**VAROVÁNÍ:** Použití příslušenství, které není doporučeno výrobcem, může způsobit riziko poranění osob

**16 - Odstraňte seřizovací klíče** - vytvořte si zvyk, že před spuštěním nářadí vždy zkontrolujete, že jiné seřizovací klíče a jiné nářadí z nářadí odstraněny

**17 - Zabraňte neúmyslnému spuštění** - ujistěte se, že spínač je v poloze vypnut, když nářadí zapínáte do sítě nebo vkládáte baterie, když nářadí zvedáte nebo ho odnášíte

**VAROVÁNÍ:** Nezamýšlené spuštění nářadí může způsobit vážná poranění

**18 - Používejte prodlužovací kabely určené pro použití venku** - pokud nářadí používáte v exteriéru, používejte pouze prodlužovací kabely určené a označené pro venkovní použití. Použití kabelu pro venkovní použití snižuje riziko úrazu elektrickým proudem

**19 - Buďte pozorní**

- Dávejte pozor na to, co děláte, a přistupujte k práci s elektronářadím rozumně
- Nepoužívejte žádné elektronářadí, pokud jste unaveni nebo pod vlivem drog, alkoholu nebo léků

**VAROVÁNÍ:** Moment nepozornosti při použití elektronářadí může vést k vážným poraněním

**20 - Kontrolujte poškozené díly**

- Před použitím nářadí byste ho měli důkladně prohlédnout, abyste se ujistili, že nářadí funguje správně a zvládne zamýšlený úkol
- Zkontrolujte vyrovnání pohyblivých částí, zachytávání pohyblivých částí, poškození jednotlivých dílů, upevnění a všechny další podmínky, které mohou ovlivnit provoz nářadí
- Ochranný kryt nebo jiné části, které jsou poškozeny, by měly být řádně opraveny nebo vyměněny v autorizovaném servisním středisku, pokud není uvedeno jinak v tomto návodu k obsluze
- Vadné spínače nechteje vyměnit v autorizovaném servisním středisku

**VAROVÁNÍ:** Nepoužívejte nářadí, pokud spínač nářadí nevypne a nezapne. Spínač musí být opraven, než nářadí budete používat

**21 - Nechte vaše elektronářadí opravit pouze certifikovaným odborným personálem** - tím bude zajištěno, že bezpečnost stroje zůstane zachována. Opravy by měl provádět pouze odborník, jinak může dojít k ohrožení pracovníka

**VAROVÁNÍ:** Pokud se nářadí opravuje, používejte pouze originální náhradní díly

**VAROVÁNÍ:** Pokud je přívodní kabel poškozen, musí být vyměněn výrobcem nebo autorizovaným servisním střediskem

**22 - Připojovací zástrčka elektronářadí musí odpovídat zásuvce** - zástrčka nesmí být žádným způsobem upravována. Společně s elektronářadím i ochranným uzemněním nepoužívejte žádné adaptérové zástrčky. Neupravené zástrčky a vhodné zásuvky snižují pravděpodobnost úrazu elektrickým proudem

**23 - Pokud nářadí používáte v exteriéru, používejte proudový chránič (RCD)** - použití proudového chrániče snižuje riziko úrazu elektrickým proudem

**Poznámka:** Termín „proudový chránič (RCD)“ může být nahrazen termínem „proudová pojistka (GFCI) nebo „vypínač zemních unikajících proudů (ELCB)“

**VAROVÁNÍ:** Pro použití v Austrálii a na Novém Zélandu doporučujeme, aby byl tento výrobek VZDY dodáván společně s proudovým chráničem se zbytkovým proudem 30mA nebo méně.

**VAROVÁNÍ:** Před připojením nářadí k napájení (síťová zásuvka, průmyslová zásuvka atd.) se ujistěte, že napájecí napětí je stejné, jako je uvedeno na typovém štítku nářadí. Napájecí zdroj s vyšším napětím, než je uvedeno na nářadí, může vést k vážnému poranění uživatele a poškození nářadí. Máte-li pochybnosti, nepřipojujte nářadí. Použití napájecího zdroje s napětím nižším než je uvedeno na štítku, poškozuje motor.

Polarizované zástrčky (pouze pro Severní Ameriku). Pro snížení rizika úrazu elektrickým proudem má toto zařízení polarizované zástrčky (jeden kolík je širší než druhý). Tato zástrčka pasuje do polarizované zásuvky pouze jedním způsobem. Pokud zástrčka do zásuvky nepasuje, otčete zástrčku. Pokud to stále nepasuje, obraťte se na kvalifikovaného elektrikáře, aby na instaloval správnou zásuvku. V žádném případě zástrčku neměňte.

# Bezpečnostní opatření pro oscilační vřetenovou brusku

## VAROVÁNÍ

- **Nářadí patří do kategorie 1 (uzemněné) a má 3-žilový kabel a zástrčku.** Pokud dojde k poškození kabelu nebo zástrčky, nářadí by měl o opravě certifikované servisní středisko Triton, abyste předešli možnému riziku.
- **Důrazně se doporučuje, aby byl nástroj vždy používán s proudovým chráničem se jmenovitým zbytkovým proudem 30 mA nebo méně.**

**Varování, opatření a instrukce obsažené v tomto návodu nemohou pokrýt všechny možné podmínky a situace, které při práci s bruskou mohou nastat.** Osoba pracující s bruskou musí chápat, že selský rozum aopatnost jsou faktory, které nemohou být dodávány společně s tímto výrobkem – ale musí být dodány samotnou osobou pracující s tímto nářadím.

Nepracujte s bruskou, pokud není plně smontovaná a dokud jste si nepřečetli celý návod a neporozuměli následujícím instrukcím a varovným štítkům na oscilační vřetenové brusce.

- a) Zkontrolujte stav oscilační vřetenové brusky. Pokud jakákoliv součást chybí, je zdeformovaná nebo nepracuje správně, vyměňte tento díl, než s bruskou začnete pracovat.
- b) Než začnete s oscilační bruskou pracovat, určete si, pro jaký druh práce budete pracovat.
- c) Zajistěte opracovávaný kus. Položte materiál na horní desku a chyťte ji do obou rukou.
- d) Uvědomte si směr broušení. Vedte materiál proti směru rotace brusné objímky.
- e) Mějte ruce vždy mimo prostor rotace brusky a brusné objímky. Vyhněte se pozicím rukou, kdy by mohlo dojít k nenadálému sklouznutí rukou směrem k vřetenu. Pokud bruska rotuje, nesahejte do prostoru pod materiálem a okolo brusné objímky.
- f) Vypněte brusku vypnutím spínače. Počkejte s údržbou, dokud se vřeteno nezastaví. Bruska musí být vypojena ze zdroje proudu, pokud vyměňujete vložky do horní desky, brusné objímky, gumové válce nebo jiné věci.
- g) Ujistěte se, že v oblasti broušení na opracovávaném materiálu nejsou hřebíky a jiné cizí předměty.
- h) Nikdy tuto brusku nepoužívejte pro broušení za mokra. Pokud byste tak učinili, riskujete úraz elektrickým proudem, který může způsobit vážné poranění.
- i) Pokud opravujete tuto brusku, používejte pouze identické náhradní díly.
- j) Než sahnete na opracovávaný materiál, ujistěte se, že vřeteno se úplně zastavilo.
- k) Přijměte bezpečnostní opatření, pokud brousíte barvou natřené povrchy. Broušení barev na bázi olova se NEDOPORUČUJEME. Kontaminovaný prach je příliš obtížné kontrolovat a může způsobit otravu olovem.

### Když brousíte barvu:

- a) Chraňte své plíce. Noste protiprachovou masku nebo respirátor
- b) Zabráňte přístupu dětí a těhotných žen do prostoru, kde se brousí, dokud nedokončíte broušení a neuklidíte prach
- c) Nejezte, nepijte ani nekuřte v prostoru, kde brousíte povrchy natřené barvou
- d) Je-li to možné, použijte odsávací systém. Zakryjte nepotřebnou pracovní plochu. Nevynášejte prach mimo pracovní prostor
- e) Důkladně očistěte pracovní prostor, když dokončíte broušení barvy

## Popis dílů

### Hlavní jednotka

1. Vložka do horní desky
2. Matice vřetene
3. Kompresní podložka
4. Brusná objímka
5. Spínač
6. Vypínač
7. Místo pro uložení vložek a podložek
8. Otvory pro upevnění ke stolu
9. Místo pro uložení brusných objímek a válců
10. Sklopný mechanismus
11. Ukazatel směru
12. Deska
13. Matice zarážky desky
14. Šroub zarážky desky
15. Zarážka desky
16. Knoflík zámku úhlu
17. Ventilační otvory motoru
18. Šroub ukazatele úhlu

19. Ukazatel úhlu
20. Úhloměr
21. Port pro odsávání prachu
22. Ventilační otvory motoru

## Součástky

23. Kompresní podložky (4 velikosti)
24. Brusné objímky (5 velikosti)
25. Brusný válec (4 velikosti)
26. Vložky do horní desky (3 velikosti)
27. Vložky do nakloněné horní desky (3 velikosti)
28. Jednotka pro uložení vložek a podložek
29. Jednotka pro uložení brusných objímek a válců
30. Matice vřetene

## Doporučené použití

Brusné nářadí pro připevnění k pracovnímu stolu s rotační a výškové oscilující brusnou hlavou. Vhodné pro broušení zakřivených i rovinných povrchů na malých i větších materiálech. 45° náklonná deska nabízí ještě více možností při broušení okrajů a srážení hran.

## Před použitím

**VAROVÁNÍ:** Vždy se ujistěte, že nářadí je vypnuté a vypojené z elektrické sítě, než budete provádět úpravy nastavení nebo nasazovat/sundávat příslušenství.

## Smontování

- Připevněte jednotku pro uložení brusných objímek a válců (28) k levé straně vřetenové brusky (obr. C)
- Upevněte jednotku pro uložení vložek a podložek (28) na pravou stranu brusky (obr. D) pomocí čepů na základně a zajištěním nahore pomocí dodaného klipu

## Připevnění ke stolu

Pokud budete vřetenovou brusku používat trvale na jednom místě, je vhodné ji připevnit ke stabilní a masivní pracovní ploše.

- Využijte otvorů pro upevnění ke stolu (8) v základně vřetenové brusky pro vyžnění a vyvrtání děr, např. na pracovním stole. Zajistěte brusku použitím velkých šroubů, podložek a matic (není součástí balení)
- Pokud plánujete brusku využívat na více místech, připevněte k základně brusky desku, kterou můžete snadno svěrkami přichytnit k různým povrchům a znovu uvolnit
- Pokud použijete šrouby, ujistěte se, že jsou dostatečně dlouhé na to, aby prošly pracovním stolem nebo deskou, a matice bylo možné dostatečně utáhnout

**Poznámka:** Použijte nylco matice nebo pružinové podložky, aby vibracemi nedošlo k uvolnění matic.

**Poznámka:** Nikdy nepoužívejte šrouby pro přichycení brusky, které je třeba šroubovat silou – mohlo by dojít k prasknutí plastového těla nářadí, pokud by se matice utáhly příliš.

**Poznámka:** Pokud deska brusky není vodorovně mezi pravou a levou stranou kvůli rozdíllým v povrchu podlahy, můžete na levou nebo pravou stranu brusky použít tenké podložky. Rozdíly ve výšce přední a zadní části můžete vyrovnat pomocí sklápěného mechanismu vřetenové brusky.

## Odsávání prachu

doporučujeme, abyste vřetenovou brusku používali s nainstalovaným systémem pro odsávání prachu pro čistiší a bezpečnější pracovní prostředí. Toto je zvláště důležité, pokud brousíte např. starší materiály, které mohou obsahovat toxické nátery.

1. Připevněte hadici systému pro odsávání prachu k portu (21) a ujistěte se, že je pevně přichycena (obr. F)
2. Abyste dosáhli nejvyšší účinnosti odsávání, zapněte odsávání před spuštěním vřetenové brusky

## Výběr správné zrnitosti brusné objímky

- Brusné objímky jsou k dispozici v různých stupních: hrubá (zrnitost 80), střední (zrnitost 150) a jemná (zrnitost 240)
- Hrubou zrnitost použijte pro zbroušení hrubého povrchu; střední pro zjemnění povrchu a jemnou pro dokončení
- Vždy používejte pouze kvalitní brusné objímky, abyste získali perfektní výsledky
- Doporučujeme, abyste si na kousku dřeva nejdříve vyzkoušeli, zda jste zvolili správnou zrnitost. Pokud po broušení stále vidíte na materiálu značky, použijte hrubší zrnitost, abyste značky zbrusili a pak použijte znovu jemnější zrnitost. Anebo použijte novou brusnou objímku, abyste odstranili značky a pak použijte jemnější zrnitost pro dokončení práce

## Volba vložky do horní desky

pokud nepoužijete správnou velikost vložky do horní desky, můžete si přiskřípnout prsty nebo vaše opracovávaný materiál tlačem do prostoru mezi vložkou a brusnou objímkou.

- Brusná objímka by měla snadno zapadnout do středního výřezu ve vložce
- Pokud budete desku (12) naklápět, použijte vložky do nakloněné horní desky (27)

Použijte „Tabulku vložek do horní desky a velikosti podložek“ pro určení správné velikosti vložky do horní desky a správné velikosti kompresní podložky při použití různých velikostí brusných objímek.

## Tabulka vložek do horní desky a velikosti podložek

| Průměr brusné objímky | Velikost vložky do horní desky | Velikost kompresní podložky |
|-----------------------|--------------------------------|-----------------------------|
| 14 mm                 | Malá                           | 14 mm x 51 mm               |
| 21 mm                 | Malá                           | 21 mm x 51 mm               |
| 28 mm                 | Střední                        | 21 mm x 51 mm               |
| 40 mm                 | Střední                        | 40 mm x 51 mm               |
| 51 mm                 | Velká                          | 2x 51 mm                    |

## Přípevnění brusné objímky

**Poznámka:** Všechny brusné objímky, s výjimkou nejmenší 14 mm, se nasazují na odpovídající brusný válec (25).

1. Zvolte správnou brusnou objímku (24) dle typu práce. Vyberte odpovídající brusný válec
2. Brusnou objímku nasadte na válec (obr. E) tak, aby ani dole, ani nahoře objímka nepřechýla
3. Na hřídel nasadte správnou kompresní podložku (23) dle tabulky výše (obr. A)
4. Nasadte vhodnou vložku do horní desky (26 nebo 27) podle toho, zda budete pracovat s rovinnou nebo nakloněnou deskou. Vytčnily na spodní straně vložky zarezovně se symbolem pro neuzamknutou pozici; vložkou pootočte ve směru hodinových ručiček směrem k symbolu zámků. Zkontrolujte, zda je vložka v rovinné s povrchem desky
5. Brusnou objímku nasazenou na válcí nasadte na hřídel. Doporučujeme opotřebovanější část brusné objímky umístit nahoru, aby se objímka opotřebovávala rovnoměrně, a maximálně jste objímku využili
6. Na brusný válec s objímkou nasadte správnou kompresní podložku dle tabulky výše
7. Našroubujte matici vřetene (2), která se šroubuje proti směru hodinových ručiček. Konečná podoba je vyobrazena na obr. B. Neutahujte matici příliš

**Poznámka:** Pokud se brusná objímka na válcí při spuštění protáčí, matice vřetene nebyla dostatečně utážená – gumový válec není stlačen a proto nesvrší objímku.

**DŮLEŽITÉ:** Nepoužívejte opotřebované brusné objímky. Může dojít k přehřátí a teplo může zničit válec. Válec poškozený kvůli opotřebovaným brusným pásům nejsou součástí záruky.

## Naklonění desky

Desku (12) je možné naklonit až na 45° (obr. G). Díky tomu můžete snadno srážet a opracovávat hrany.

1. Do desky vložte správnou velikost vložky do nakloněné horní desky (27)
2. Povolte dva knoflíky zámků úhlu (16) na obou stranách desky
3. Desku nastavte do požadovaného úhlu pomocí úhlooměru (20) a ukazatele úhlu (19)
4. Knoflíky zámků zajistěte

## Pokyny pro použití

**VAROVÁNÍ:** Vždy noste vhodné ochranné brýle, chrániče sluchu, respirátory i ochranné rukavice, když pracujete s tímto nářadím.

**VAROVÁNÍ:** ZKONTROLUJTE, že oblečení a rukavice, které při práci s bruskou používáte, se netřepí nebo nepáře. Mohlo by totiž dojít k zachycení látky rotujícími vřeteny, což může způsobit závažné poranění. Doporučujeme, abyste nosili rukavice, které nejsou vyrobeny z látky.

## Zapnutí a vypnutí

**poznámka:** Předtím, než nářadí spustíte, zkontrolujte, že se brusná objímka nedotýká vložky do horní desky

- Pro zapnutí brusky zmáčkněte spínač (5) umístěný na přední straně brusky
- Pro vypnutí brusky zmáčkněte vypínač (6)

## Broušení

**VAROVÁNÍ:** S touto bruskou nebruste kovové materiály. Broušení kovů způsobí jiskry, které mohou zapálit dřevěný prach a prachové částice vna brusce i pracovní ploše

**VAROVÁNÍ:** Postupně přisouvajte materiál, PROTI směru rotace, k brusné objímce. Jinak rotační síla brusné objímky bude mít tendenci vyhodit nebo odrazit materiál mimo brusnou objímku. Materiál netlačte ani nevyvíjejte přílišný tlak.

**POZNÁMKA:** Vřeteno rotuje proti směru hodinových ručiček

1. Zkontrolujte, že bruska je bezpečně připravená k pracovní ploše a matice vřetene (2) je utážená. Ujistěte se, že používáte správnou brusnou objímku a vložku do horní desky, dle pokynů v části „Přípevnění brusné objímky“
  2. Ujistěte se, že nosíte všechny ochranné pomůcky včetně masky a ochranných brýlí. Zapněte systém pro odsávání prachu (pokud je k dispozici)
  3. Zapněte brusku a počkejte, než se motor naplno rozeběhne
  4. Postupně přisouvajte materiál, PROTI směru rotace, k brusné objímce (obr. H, I a J)
- Materiál netlačte ani nevyvíjejte přílišný tlak
  - Materiál veďte proti směru rotace, jinak rotační síla brusné objímky bude mít tendenci vyhodit nebo odrazit materiál mimo brusnou objímku
5. Po dokončení práce nářadí vypněte a odpojte z elektrické sítě

## Příslušenství

- Sortiment příslušenství a spotřebního materiálu, včetně náhradních brusných objímek, je k dispozici u vašeho prodejce Triton. Náhradní díly si můžete zakoupit na [www.toolsparsonline.com](http://www.toolsparsonline.com)

## Údržba

**VAROVÁNÍ:** Zkontrolujte, že nářadí je vypnuté a odpojené ze sítě, než na něm budete provádět úpravy nastavení nebo údržbu.

## Kalibrace desky na 0°

1. Povolte oba knoflíky zámků úhlu (16)
2. Položte vodováhu nebo jiný nástroj, který měří rovinu, na povrch desky (12) tak, aby směřoval od vás, tedy aby vodováha mířila od přední strany brusky k zadní
3. Najděte takovou polohu desky, aby byla v poloze 0° (pokud se vám to nedaří, povolte matice zarážky desky (13) na obou stranách a nastavte výšku šroubů zarážky desky (14) – můžete tak vyrovnat polohu desky)
4. Knoflíky zámků úhlu utáhněte
5. Znovu zkontrolujte, zda je stále nastaven úhel 0°
6. Zkontrolujte, že ukazatel úhlu (19) ukazuje přesně na hodnotu 0° na úhlooměru (20). Pokud ne, povolte šroub ukazatele úhlu (18) a ukazatelem úhlu (19) pootočte, aby ukazoval 0°. Poté šroub utáhněte
7. Upravte výšku šroubů zarážky desky (14) tak, aby ležely na zarážkách desky (15) při 0°. Tuto pozici zajistěte pomocí matic zarážky desky (13). Tím zajistíte, že kdykoliv snadno nastavíte desku do polohy 0° bez nutnosti vizuálně kontrolovat úhloměr

**Poznámka:** Vždy po použití nakloněné desky zkontrolujte, zda se na zarážkách desky nezachytily nějaké třísky. Mohlo by to ovlivnit pozici 0°.

**Poznámka:** Desku vraťte do polohy 0° opatrně – jinak může dojít ke ztrátě zkvalitované pozice.

**Alternativní způsob kalibrace:** Pokud často používáte desku při maximálním úhlu 45°, použijte vodováhu nebo jiné nářadí s 45° úhlem. Ukazatel úhlu nastavte tak, aby ukazoval 45°, pokud je deska v úhlu 45°. Pro návrat do pozice 0° použijte zarážky desky. Je možné, že po návratu do 0° pozice nebude ukazatel úhlu ukazovat přesně 0°.

## Základní kontrola

- Pravidelně kontrolujte, že všechny šrouby jsou pevně přitážené
- Před každým použitím kontrolujte, zda přírodní kabel není poškozen nebo nevykazuje známky opotřebování. Pokud je třeba vyměnit přírodní kabel, musí to provést výrobce nářadí nebo jeho prodejce. Totéž se týká i prodlužovacích kabelů, pokud je s nářadím používáte

## Čištění

- Udržujte nářadí vždy čisté. Špína a prach může způsobit, že dojde k rychlému opotřebování vnitřních částí a zkrátí se tak životnost nářadí. Tělo nářadí čistěte pomocí jemného kartáčku nebo suchého hadříku. Pokud máte k dispozici stlačený čistý, suchý vzduch, protoukněte jím ventilační otvory
- Kryt nářadí čistěte pomocí měkkého navlhčeného hadříku s jemným saponátem. Nepoužívejte alkohol, benzin ani silné čisticí prostředky
- Nikdy nepoužívejte leptavé látky pro čištění plastových povrchů

## Promazávání

- Promazávejte všechny pohyblivé díly vhodným sprejem v pravidelných intervalech

## Skladování

- Toto nářadí skladujte v bezpečném, teplém a suchém, prostředí mimo dosah dětí. Pokud je nářadí trvale sestaveno pro použití v dílně nebo garáži, ujistěte se, že k němu děti nemají volný přístup.

## Likvidace

Vždy dbejte místních zákonů, pokud potřebujete přístroj zlikvidovat, protože již nefunguje a není možné ho opravit.

- Nevyhazujte elektronářadí nebo jiný elektroodpad (WEEE) do domovního odpadu
- V případě dotazů kontaktujte příslušný úřad pro bližší informace o likvidaci elektrozařízení

## Řešení problémů

| Problém   | Možná příčina                              | Řešení   |
|---|--|--|
| Nářadí nefunguje, když se spustí spínačem (5)                           | Do nářadí nejde elektrický proud           | Zkontrolujte dodávku elektrického proudu   |
|   | Vadný spínač                               | Nechejte si vyměnit spínač v certifikovaném servisním středisku Triton   |
| Brusná objímka se na válci protáčí                                      | Maticе vřetene (2) není dostatečně utažena | Matici vřetene postupně utahujte, dokud válec nebude objímku pevně svírat  |
| Vzniká hodně prachu   | Zablokovaný výfuk třísek (21)              | Odpojte nářadí ze sítě. Odstraňte válec (25), vložku do horní desky (26) a podložku vřetene. Odstraňte přichycené třísky |
|   | Nesprávná velikost vložky do horní desky   | Zvolte správnou velikost vložky do horní desky   |
| Brusný válec nejede na plnou rychlost nebo motor vydává neobvyklé zvuky | Motor se přehřívá                          | Nářadí vypněte a nechte ho půl hodiny zchladnout; zkontrolujte, že ventilační otvory motoru (17 a 22) nejsou ucpané      |
|   | Motor je vadný                             | Kontaktujte certifikované servisní středisko Triton  |

## Záruka

Pro registraci záruky navštivte naše webové stránky [www.tritontools.com](http://www.tritontools.com)\* a zadejte informace o výrobku. Vaše údaje budou uloženy (pokud tuto možnost nezakážete) a budou vám zasílány novinky. Vaše údaje neposkytneme žádné třetí straně.

## Záznam o nákupu

Datum pořízení: \_\_\_ / \_\_\_ / \_\_\_

Model: TSPS370

Kupní doklad uschovejte jako potvrzení zakoupení výrobku

## CE Prohlášení o shodě

Níže podepsaný: pan Darrell Morris

zplnomocněný: Triton Tools

prohlašuje, že

Toto prohlášení bylo vydáno na výhradní odpovědnost výrobce.

Předmět tohoto prohlášení je v souladu s příslušnou harmonizační legislativou Unie.

Výrobek číslo: 622768

Popis: 350 W Oscilační vřetenová bruska s náklonou deskou 380 mm

Byl uveden na trh ve shodě se základními požadavky a příslušnými ustanoveními následujících směrnic:

- Směrnice o bezpečnosti strojních zařízení 2006/42/EC
- Směrnice o technických požadavcích na výrobky z hlediska jejich elektromagnetické kompatibility 2014/30/EC
- Směrnice RoHS 2011/65/EU
- EN 61029-1:2009+A11:2010
- EN 55014-1:2006+A1:2009+A2:2011
- EN 55014-2:1997+A1:2001+A2:2008
- EN 61000-3-2:2014
- EN 61000-3-3:2013
- EN 62321:2008

Pokud se během 3-letá ode dne nákupu objeví závada výrobku společností Triton Precision Power Tools, která byla způsobena vadou materiálu nebo vadným zpracováním, Triton opraví nebo vymění vadný díl zdarma.

Tato záruka se nevztahuje na výrobky, které budou používány pro komerční účely, a dále na poškození, které je způsobeno neodborným použitím nebo mechanickým poškozením výrobku.

\* Registrovat se během 30 dní od nákupu.

Změna podmínek vyhrazena.

Těmito podmínkami nejsou dotčena vaše zákonná práva.

Notifikovaná osoba: Intertek

Technická dokumentace je uložena u: Triton Tools

Datum: 30/06/2016

Podpis:



Mr Darrell Morris

Výkonný ředitel

Jméno a adresa výrobce:

Powerbox International Limited, Company No. 06897059. Registrovaná

adresa: Powerbox, Boundary Way, Lufton Trading Estate, Yeovil, Somerset

BA22 8HZ, United Kingdom.

# Preklad originálneho návodu

## Úvod

Ďakujeme za zakúpenie výrobku Triton. tento manuál obsahuje informácie nutné k bezpečnému používaniu a správne fungovaniu tohto výrobku. Tento výrobok ponúka mnoho jedinečných funkcií. Je možné, že ste už s podobným výrobkom pracovali, napriek tomu si však prečítajte tento manuál, aby ste naplno pochopili všetky inštrukcie. Uistite sa, že každý, kto s výrobkom pracuje, si tento manuál prečítal a porozumel mu.

## Použitie symboly

Typový štítok na vašom náradí môže obsahovať symboly. Tie predstavujú dôležité informácie o výrobku alebo pokyny na jeho použitie.



Používajte chrániče sluchu  
Používajte ochranné okuliare  
Používajte respirátory  
Používajte ochranu hlavy



Prečítajte si návod



Používajte ochranné rukavice



Pozor!



Výhradne na vnútorné použitie!



Nebezpečné výpary alebo plyny!



Náradie vždy vypojte z elektrickej siete, ak vykonávate úpravy, meníte príslušenstvo, čistíte, vykonávate údržbu a keď náradie nepoužívate!



Vyžaduje alebo sa odporúča odsávanie prachu



Trieda ochrany I (uzemnenie)



Ochrana životného prostredia  
Nevyhadzujte elektronáradie do domového odpadu. Zariadenie odovzdajte na recykláciu. V prípade otázok kontaktujte príslušný úrad alebo predajcu.



V súlade s príslušnou legislatívou a bezpečnostnými štandardmi.

## Tabuľka technických skratiek

|       |                                 |
|-------|---------------------------------|
| V     | volty                           |
| ~, AC | striedavý prúd                  |
| A, mA | ampér, miliampér                |
| n0    | otáčky naprázdno                |
| n     | menovité otáčky                 |
| opm   | obehy alebo oscilácie za minútu |
| spm   | oscilácií/minútu                |
| °     | stupne                          |

|                              |  |
|------------------------------|--|
| Ø                            | priemer  |
| Hz                           | hertz  |
| →, DC                        | jednosmerný prúd                                 |
| W, kW                        | watt, kilowatt                                   |
| /min alebo min <sup>-1</sup> | operácie za minútu                               |
| rpm                          | otáčky za minútu                                 |
| dB(A)                        | hladina akustického tlaku v decibeloch (vážená)  |
| m/s <sup>2</sup>             | metre za sekundu <sup>2</sup> (veľkosť vibrácií) |

## Technické informácie

|  |                                   |
|--|-----------------------------------|
| Model č.:  | TSPS370                           |
| Napätie:   | 220-240 V~, 50 Hz 350 W           |
| Ootáčky naprázdno:   | 1425 otáčok/minútu                |
| Vertikálne oscilácie:  | 30 oscilácií/minútu               |
| Výška oscilácie:   | 19 mm                             |
| Výška brusné objímky:  | 142 mm                            |
| Priemer brusné objímky:  | 14 mm, 21 mm, 28 mm, 40 mm, 51 mm |
| Sklopná doska:   | 0-45°                             |
| Port pre odsávanie prachu:   | vonkajší 52 mm, vnútorný 47 mm    |
| Veľkosť dosky:   | Ø380 mm                           |
| Krytie:  | IP20                              |
| Trieda ochrany:  | ⊕                                 |
| Rozmery (D x Š x V):   | 380 x 380 x 480 mm                |
| Hmotnosť:  | 13,4 kg                           |
| Vzhľadom k nepretržitému vývoju výrobkov Triton sa technické dáta našich výrobkov môžu meniť bez ohlásenia.            |                                   |
| <b>Údaje o hluku a vibráciách:</b>   |                                   |
| Akustický tlak L <sub>pa</sub> :   | 82,7 dB(A)                        |
| Akustický výkon L <sub>wa</sub> :  | 95,7 dB(A)                        |
| Tolerancia K:  | 3 dB                              |
| Pokiaľ úroveň hluku podľa použitého elektronáradia prekročí 85 dB(A), je treba prijať ochranné protihlukové opatrenia. |                                   |

**VAROVANIE:** Ak hladina hluku presiahne 85 dB(A), vždy noste chrániče sluchu a obmedzte dobu práce s elektronáradiem. Pokiaľ sa hladina hluku stane neprijemnou aj s chráničmi sluchu, ihneď prestaňte náradie používať. Skontrolujte, či máte chrániče sluchu správne pripevnené, aby mohli poskytovať potrebné zníženie hladiny hluku, ktoré elektronáradie vydáva.

**VAROVANIE:** Vystavenie sa vibráciám elektronáradia môže spôsobiť stratu pozornosti, dotyku, necitlivosť rúk, mravčenie a/alebo obmedzenú schopnosť úchopu. Dlhodobé vystavenie sa vibráciám môže tieto problémy zmeniť na chronický stav. Ak je treba, obmedzte čas, kedy ste vibráciám vystavení a používajte anti-vibračné rukavice. Elektronáradie nepoužívajte v prostredí s teplotou nižšou než je izbová teplota, pretože vibrácie môžu mať väčší efekt. Využite hodnoty uvedené v technických informáciách, aby ste určili vhodnú dobu práce a frekvenciu práce s elektronáradiem.



Úroveň hluku a vibrácií bola zameraná podľa meracích metód normovaných v EN61029, príp. podobných medzinárodných štandardov. Namerané hodnoty zodpovedajú bežnému používaniu elektrónáradia v bežných pracovných podmienkach. Nevhodne udržiavané, nesprávne zložené alebo nesprávne používané náradie môže vytvárať vyššie hladiny hluku a vibrácií. [www.osha.europa.eu](http://www.osha.europa.eu) ponúka informácie o úrovni hluku a vibrácií v pracovnom prostredí; tieto informácie môžu byť užitočné pre hobby používateľov, ktorí používajú prístroj častejšie.

## Bezpečnostné opatrenia

**UPOZORNENIE:** Prečítajte si všetky bezpečnostné upozornenia a návod. Ak nebudete dodržiavať pokyny, môže dôjsť k úrazu elektrickým prúdom, požiaru alebo vážnemu poraneniu.

**UPOZORNENIE:** Tento prístroj nesmie byť používaný osobami (vrátane detí) s telesným alebo mentálnym postihnutím. Ďalej ho nesmú používať osoby, ktoré majú nedostatok skúseností a znalostí, pokiaľ na ne nedoehliada osoba zodpovedná za bezpečnosť alebo pokiaľ im neboli odovzdané inštrukcie na obsluhuovacie zariadenia. Deti musia byť obozreňované s faktorom, že sa s týmto prístrojom nesmú hrať.

**UPOZORNENIE!** Keď používate ručné elektrické náradie, mali by ste vždy poslúchnuť bezpečnostných varovanie, aby ste minimalizovali riziko požiaru, úraz elektrickým prúdom a / alebo vážne poranenie. Prečítajte si všetky bezpečnostné varovania pred použitím tohto náradia tento návod uschovajte.

Návod uschovajte pre ďalšie použitie.

Pod výrazom „elektrónáradie“ používaným v bezpečnostných opatreniach sa rozumie zariadenie zapojené do elektrickej siete (sietového káblom) alebo zariadenie, ktoré využíva batériový pohon (bez sietového kábla).

**1 - Udržujte pracovisko čisté a dobre osvetlené** - neporiadok alebo neosvetlené pracovné miesto môže viesť k úrazom

**2 - Zvážte, kde náradie použijete**

- Nevystavujte náradie dažďu

- Nepoužívajte náradie vo vlhkom prostredí

- Pracovnú plochu majte dobre osvetlenú

- Nepoužívajte elektrónáradie v prostredí ohrozenom výbuchom, v ktorom sa nachádzajú horľavé kvapaliny alebo plyny

**3 - Chránite sa pred úrazom elektrickým prúdom** - vyhnite sa telesnému kontaktu s uzemnenými povrchmi ako je potrubie, vykurovacie telesá, sprácky a chladničky

**4 - Ostatní osoby by sa mali nachádzať v dostatočnej vzdialenosti** - nenechajte prízerať osoby, najmä deti, dotýkať sa káblov a udržujte ich v dostatočnej vzdialenosti od pracovného miesta

**5 - Nepotrebné náradie upratte** - pokiaľ náradie nepoužívate, malo by byť skladované na suchom a uzamknutom mieste, mimo dosahu detí

**6 - Na náradie netlačte** - prácu zvládne lepšie a bezpečnejšie v rýchlosti, ktorá je odporúčaná

**7 - Používajte správne náradie** - nepoužívajte malé náradie na prácu, ktorú lepšie zvládne výkonnejšie náradie. Náradie nepoužívajte na prácu, pre ktorú nie je určené; napr. nepoužívajte okružnú pilu na rezanie konárov alebo polien

**8 - Používajte vhodný odev**

- Nenoste žiadny voľný odev alebo šperky, ktoré môžu byť zachytené pohyblivými časťami

- Ak pracujete vonku, noste vhodnú bezpečnostnú obuv

- Noste pokrývku hlavy, ktorá schová dlhé vlasy

**9 - Používajte ochranné pomôcky**

- Používajte ochranné okuliare

- Používajte respirátor alebo masku proti prachu, ak pracujete v prašnom prostredí

**VAROVANIE:** nosenie ochranných pracovných pomôcok alebo vhodného oblečenia môže spôsobiť poranenie alebo znížiť pravdepodobnosť úrazu

**10 - Pripojte odsávacie vybavenie** - ak je náradie vybavené pripojením odsávacieho systému alebo zberným vybavením, uistite sa, že je správne pripojené a používané

**11 - Dbajte na účel káblu** - nepoužívajte ho na vytiahnutie zástrčky zo zásuvky. Udržujte kábel ďaleko od tepla, oleja, ostrých hran alebo pohyblivých dielov stroja. Poškodené alebo spletené káble zvyšujú riziko zásahu elektrickým prúdom

**12 - Bezpečná práca** - kedykoľvek je to možné, používajte svorky alebo zverák pre držanie materiálu. Je to bezpečnejšie, než materiál držať rukami

**13 - Nenakláňajte sa príliš** - stojte v správnej polohe a vždy držte rovnováhu

**14 - S náradím zaobchádzajte svedomito**

- Rezné nástroje udržiavajte ostré a čisté - starostlivo ošetrované rezné nástroje s ostrými reznými hranami majú menšiu tendenciu k zablokovaní a ľahšie sa vedú

- Dodržiavajte pokyny týkajúce sa mazania a výmeny príslušenstva

- Pravidelne kontrolujte prívodný kábel, a ak je poškodený, nechajte ho opraviť v autorizovanom servisnom centre

- Predlžovacie káble pravidelne kontrolujte, a ak sú poškodené, vymeňte ich

- Rukoväte udržiavajte suché, čisté a bez stop oleja alebo mastnoty

**VAROVANIE:** Vefa úrazov je spôsobené náradím, s ktorým nie je svedomito zaobchádzané

**15 - Náradie odpojajte zo siete** - pokiaľ náradie nepoužívate, pri úpravách alebo výmene príslušenstva ako sú nože, bity a kotúče, náradie vždy vypnite zo siete

**VAROVANIE:** Použitie príslušenstva, ktoré nie je odporúčané výrobcom, môže spôsobiť riziko poranenia osôb

**16 - Odstráňte nastavovacie kľúče** - vytvorte si zvyk, že pred spustením náradia vždy skontrolujete, že sú všetky nastavovacie kľúče a iné náradie z náradia odstránené

**17 - Zabráňte neúmyselnému spusteniu** - uistite sa, že spínač je v polohe vypnutu, keď náradie zapínate do siete alebo vkladáte batérie, keď náradie zdvíhate alebo ho odnášate

**VAROVANIE:** Nezamyšľané spustenie náradia môže spôsobiť vážne poranenie

**18 - Používajte predlžovacie káble určené na použitie vonku** - pokiaľ náradie používate v exteriéri, používajte len predlžovacie káble určené a označené pre vonkajšie použitie. Použitie kábla na vonkajšie použitie znižuje riziko úrazu elektrickým prúdom

**19 - Buďte pozorní**

- Dávajte pozor na to, čo robíte, a pristupujte k práci s elektrickým rozumne

- Nepoužívajte žiadne ručné elektrické náradie, ak ste unavení alebo pod vplyvom drog, alkoholu alebo liekov

**VAROVANIE:** Moment nepozornosti pri používaní náradia môže viesť k vážnym poraniam

**20 - Kontrolujte poškodené diely**

- Pred použitím náradia by ste ho mali dôkladne prezrieť, aby ste sa uistili, že náradie funguje správne a zvládne zamýšľanú úlohu

- Skontrolujte vyrovnanie pohyblivých častí, zachytávanie pohyblivých častí, poškodenie jednotlivých dielov, upevnenie a všetky ďalšie podmienky, ktoré môžu ovplyvniť prevádzku náradia

- Ochranný kryt alebo iné časti, ktoré sú poškodené, by mali byť riadne opravené alebo vymenené v autorizovanom servisnom stredisku, pokiaľ nie je uvedené inak v tomto návode na obsluhu

- Chybné spínače nechajte vymeniť v autorizovanom servisnom stredisku

**VAROVANIE:** Nepoužívajte náradie, ak sa spínač náradia nevyklopí a nezapne. Spínač musí byť opravený, než náradie budete používať

**21 - Nechajte vaše elektrónáradie opraviť iba certifikovaným odborným personálom** - tým bude zabezpečené, že bezpečnosť náradia zostane zachovaná. Opravy by mal vykonávať iba odborník, inak môže dôjsť k ohrozeniu pracovníka

**VAROVANIE:** Ak sa náradie opravuje, používajte iba originálne náhradné diely

**VAROVANIE:** Ak je prívodný kábel poškodený, musí byť vymenený výrobcom alebo autorizovaným servisným strediskom

**22 - Pripojovacia zástrčka elektrónáradia musí zodpovedať zásuvke**

- zástrčka nesmie byť Zlýdny spôsobom upravovaná. Spoločne s elektrónáradím s ochranným uzemnením nepoužívajte žiadne adaptéry. Neupravené zástrčky a vhodné zásuvky znižujú pravdepodobnosť úrazu elektrickým prúdom

**23 - Ak náradie používate v exteriéri, používajte prúdový chránič (RCD) -**

použitie prúdového chrániča znižuje riziko úrazu elektrickým prúdom

**Poznámka:** Termín "prúdový chránič (RCD)" môže byť nahradený termínom "prúdová poistka (GFCI) alebo" vypínač zemných unikajúcich prúdov (ELCB) "

**VAROVANIE:** Pre použitie v Austrálii a na Novom Zélande odporúčame, aby bol tento výrobok VZDY dodávaný spoločne s prúdovým chráničom so zvyškovým prúdom 30mA alebo menej.

**VAROVANIE:** Pred pripojením náradia k napájaniu (sietová zásuvka, priemyselná zásuvka atď.) sa uistite, že napájacie napätie je rovnaké, ako je uvedené na typovom štítku náradia. Napájací zdroj s vyšším napätím, ako je uvedené na náradie, môže viesť k vážnemu poraneniu užívateľa a poškodenie náradia. Ak máte pochybnosti, nepripájajte náradie. Použitie napájacieho zdroja s napätím nižším ako je uvedené na štítku, spôsobuje motor.

Polarizované zástrčky (pouze pre Severnú Ameriku). Pre snížení rizika úrazu elektrickým prúdom má toto zařízené polarizované zástrčky (jeden kolík je širší než druhý). Toto zástrčka pasuje do polarizované zásuvky pouze jedním způsobem. Pokud zástrčka do zásuvky nepasuje, otočte zástrčku. Pokud to stále nepasuje, obraťte se na kvalifikovaného elektrikáře, aby na instaloval správnou zásuvku. V žádném případě zástrčku nezměňte.

# Bezpečnostné opatrenia pre oscilačnú vretenovú brúsku

## VAROVÁNIE!

- Dôrazne sa odporúča, aby bol nástroj vždy používaný s prúdovým chráničom s menovitým zvyškovým prúdom 30 mA alebo menej.
- Ak je potrebné vymeniť prírodný kábel, musí to urobiť výrobca alebo predajca, aby sa predišlo bezpečnostnému riziku.

**Varovanie, opatrenia a inštrukcie obsiahnuté v tomto návode nemôžu pokryť všetky možné podmienky a situácie, ktoré pri práci s brúskou môžu nastať.** Osoba pracujúca s brúskou musí chápať, že sedliacky rozum a opatrnosť sú faktory, ktoré nemôžu byť dodávané spoločne s týmto výrobkom - ale musia byť dodané samotnou osobou pracujúcou s týmto náradím.

Nepracujte s brúskou, pokiaľ nie je plne zmontovaná a kým si neprečítate celý návod a neporozumiete nasledujúcim inštrukciám a varovným štítkom na oscilačnej vretenovej brúske.

- a) Skontrolujte stav oscilačnej vretenovej brúsky . Ak akákoľvek súčasť chýba , je zdeforovaná alebo nepracuje správne, vymeňte tento diel, ako s brúskou začnete pracovať.
- b) Než začnete s oscilačnou brúskou pracovať, určite si, pre aký druh práce budete brúskou využívať .
- c) Zaisťte opracovaný kus. Položte materiál na hornú dosku a chyťte ju do oboch rúk.
- d) Uvedomte si smer brúsenia. Vedzte materiál proti smeru rotácie brúsne objímky.
- e) Majte ruky vždy mimo priestor rotácie brúsky a brúsne objímky. Vyhýbajte sa pozíciám rúk, kedy by mohlo dôjsť k nečakanému sklznutiu rúk smerom k vretenu. Ak brúska rotuje, nesiahajte do priestoru pod materiálom a okolo brúsne objímky.
- f) Vypnite brúsku vypnutím spínača. Počkajte s údržbou, kým sa vreteno nezastaví. Brúska musí byť vypojená zo zdroja prúdu, ak vymieňate vložky do hornej dosky, brúsne objímky, gumové valce alebo iné veci.
- g) Uistite sa, že v oblasti brúsenia na opracovávanom materiáli nie sú klince a iné cudzie predmety.
- h) Nikdy túto brúsku nepoužívajte pre brúsenie za mokra. Ak by ste tak urobili, riskujete úraz elektrickým prúdom, ktorý môže spôsobiť vážne poranenie.
- i) Ak opravujete túto brúsku, používajte iba identické náhradné diely.
- j) Než siahnete na opracovaný materiál, uistite sa, že vreteno sa úplne zastavilo.
- k) Prijmite bezpečnostné opatrenia, pokiaľ brúsíte farbu natretú povrchy. Brúsenie farieb na báze olova sa NEODPORUČA. Kontaminovaný prach je príliš ťažké kontrolovať a môže spôsobiť otravu olovom.

### Keď brúsíte farbu:

- a) Chráňte svoje pľúca. Používajte ochrannú masku alebo respirátor
- b) Zabráňte prístupu detí a tehotných žien do priestoru, kde sa brúsí, kým nedokončíte brúsenie a neupracujete prach
- c) Nejedzte, nepite ani nefajčíte v priestore, kde brúsíte povrchy natreté farbou
- d) Ak je to možné, použite odsávací systém. Zakryte nepotrebnú pracovnú plochu. Nevynášajte prach mimo pracovný priestor
- e) Dôkladne očistite pracovný priestor, keď dokončíte brúsenie farby

## Popis dielov

### Hlavná jednotka

1. Vložka do hornej dosky
2. Matica vretena
3. Kompresná podložka
4. Brúsna objímka
5. Spínač
6. Vypínač
7. Miesto pre uloženie vložiek a podložiek
8. Otvory pre upevnenie k stolu
9. Miesto pre uloženie brúsnych objímok a valcov
10. Sklopný mechanizmus
11. Ukazovateľ smeru
12. Doska
13. Matica zarážky dosky
14. Skrutka zarážky dosky
15. Zarážka dosky
16. Gombík zámku uhla
17. Ventilačné otvory motora
18. Skrutka ukazovateľa uhla
19. Ukazovateľ uhla
20. Uhlomer
21. Port pre odsávanie prachu
22. Ventilačné otvory motora

## Súčiastky

23. Kompresná podložka (4 veľkosti)
24. Brúsne objímky (5 veľkosti)
25. Brúsny valec (4 veľkosti)
26. Vložky do hornej dosky (3 veľkosti)
27. Vložky do naklonenej hornej dosky (3 veľkosti)
28. Jednotka pre uloženie vložiek a podložiek
29. Jednotka pre uloženie brúsnych objímok a valcov
30. Matica vretena

## Odporúčané použitie

Brúsne náradie pre pripevnenie k pracovnému stolu s rotačnou a výškovo oscilujúcou brúsnou hlavou. Vhodné pre brúsenie zakrivených aj rovných povrchov na malých i väčších materiáloch. 45° náklonná doska ponúka ešte viac možností pri brúsení okrajov a zrážaní hrán.

## Vybalenie vášho náradia

- Náradie opatrne vybalte a skontrolujte. Oboznámte sa so všetkými jeho vlastnosťami a funkciami.
- Uistite sa, že v balení boli všetky diely a že sú v poriadku. Pokiaľ by niektorý diel chýbal alebo bol poškodený, nechajte si tento diel vymeniť pred tým, než s náradím začnete pracovať.

## Pred použitím

**VAROVANIE:** Uistite sa, že nástroj je vypojený z elektrickej siete, keď pripravujete príslušenstvo, alebo robíte iné úpravy.

## Smontovanie

- Pripevnite jednotku na uloženie brúsnych objímok a valcov (28) k ľavej strane vretenovej brúsky (obr. C)
- Upevnite jednotku na uloženie vložiek a podložiek (28) na pravú stranu brúsky (obr. D) pomocou čapov na základni a zaistením hore pomocou dodaného klipu

## Pripevnenie k stolu

- Ak budete vretenovú brúsku používať trvale na jednom mieste, je vhodné ju pripevniť k stabilnej a masívnej pracovnej ploche.
- Využite diery v základni vretenovej brúsky (obr. A) pre vyznačenie a vyvrtanie diery, napríklad na pracovnom stole. Zaisťte brúsku použitím veľkých skrutiek, podložiek a matíc (nie je súčasťou balenia)
- Ak plánujete brúsku využívať na viacerých miestach, pripevnite k základni brúsky dosku, ktorú môžete ľahko svorkami prichytiť k rôznym povrchom a znova uvoľniť
- Ak použijete skrutky, uistite sa, že sú dostatočne dlhé na to, aby prešli pracovným stolom alebo doskou, a matice bolo možné dostatočne utiahnuť

**Poznámka:** Použite nylcové matice alebo pružinové podložky, aby vibráciami nedošlo k uvoľneniu matíc.

**Poznámka:** Nikdy nepoužívajte skrutky pre prichytenie brúsky, ktoré je potrebné skrútkovať silou - mohlo by dôjsť k prasknutiu plastového tela náradia, ak by sa matice utiahli príliš.

**Poznámka:** Ak doska brúsky nie je vodorovne medzi pravou a ľavou stranou ne rozdiely v povrchu podlahy, môžete na ľavú alebo pravú stranu brúsky použiť tenké podložky. Rozdiely vo výške prednej a zadnej časti môžete vyrovať pomocou sklápacieho mechanizmu vretenovej brúsky.

## Odsávanie prachu

Odporúčame, aby ste vretenovú brúsku používali s nainštalovaným systémom pre odsávanie prachu pre čistejšie a bezpečnejšie pracovné prostredie. Toto je obzvlášť dôležité, ak brúsíte napr. staršie materiály, ktoré môžu obsahovať toxické látky.

1. Pripevnite hadicu systému pre odsávanie prachu k portu (21) a uistite sa, že je pevne prichytená (obr. F)
2. Aby ste dosiahli najvyššiu účinnosť odsávania, zapnite odsávanie pred spustením vretenovej brúsky

## Výber správnej zrnitosti brúsne objímky

- Brúsne objímky sú k dispozícii v rôznych stupoch: hrubá (zrnitosť 80), stredná (zrnitosť 150) a jemná (zrnitosť 240)
- Hrubú zrnitosť použite pre zbrúsenie hrubého povrchu; strednú pre zjemnenie povrchu a jemnú pre dokončenie
- Vždy používajte iba kvalitné brúsne objímky, aby ste získali perfektné výsledky
- Odporúčame, aby ste si na kúsok dreva najskôr vyskúšali, či ste zvolili správnu zrnitosť. Pokiaľ po brúsení stále vidíte na materiáli značky, použite hrubšiu zrnitosť, aby ste značky zbrúšili a potom použijete znova jemnejšiu zrnitosť. Alebo použijete novú brúsnu objímku, aby ste odstránili značky a potom použijete jemnejšiu zrnitosť pre dokončenie práce

## Vloha vložky do hornej dosky

Ak nepoužijete správnu veľkosť vložky do hornej dosky, môžete si priškrpnúť prsty alebo buď opracovávaný materiál tlačeny do priestoru medzi vložkou a brúsnou objímkou.

- Brúsná objímka by mala ľahko zapadnúť do stredného výrezu vo vložke
- Ak budete dosku (12) nakláňať, použite vložky do naklonenej hornej dosky (27)

Použite „Tabuľku vložiek do hornej dosky a veľkosti podložiek“ pre určenie správnej veľkosti vložky do hornej dosky a správnej veľkosti hornej podložky vretena pri použití rôznych veľkostí brúsnych objímok.

## Tabuľka vložiek do hornej dosky a veľkosti podložiek

| Priemer brúsne objímky | Veľkosť vložky do hornej dosky | Veľkosť kompresnej podložky |
|------------------------|--------------------------------|-----------------------------|
| 14 mm                  | Malá                           | 14 mm x 51 mm               |
| 21 mm                  | Malá                           | 21 mm x 51 mm               |
| 28 mm                  | Stredná                        | 21 mm x 51 mm               |
| 40 mm                  | Stredná                        | 40 mm x 51 mm               |
| 51 mm                  | Veľká                          | 2x 51 mm                    |

## Prípravenie brúsnej objímky

**Poznámka:** Všetky brúsne objímky, s výnimkou najmenej 14 mm, sa nasadzujú na zodpovedajúci brúsny valec (25).

1. Zvoľte správnu brúsnu objímku (24) podľa typu práce. Vyberte zodpovedajúci brúsny valec
2. Brúsnu objímku nasadte na valec (obr. E) tak, aby ani dole, ani hore objímka neprečnievala
3. Na hriadeľ nasadte správnu kompresnú podložku (23) podľa tabuľky vyššie (obr. A)
4. Nasadte vhodnú vložku do hornej dosky (26 alebo 27) podľa toho, či budete pracovať s rovinnou alebo naklonenou doskou. Výčnelky na spodnej strane vložky zarovnajie so symbolom pre neuzamknutú pozíciu; vložkou pootočte v smere hodinových ručičiek smerom k symbolu zámku. Skontrolujte, či je vložka v rovine s povrchom dosky
5. Brúsnu objímku nasadenú na valci nasadte na hriadeľ. Odporúčame opotrebovanejšiu časť brúsnej objímky umiestniť hore, aby sa objímka opotrebovala rovnomerne, a maximálne ste objímku využili
6. Na brúsny valec s objímkou nasadte správnu kompresnú podložku podľa tabuľky vyššie
7. Naskrutujte maticu vretena (2), ktorá sa skrutkuje proti smeru hodinových ručičiek. Konečná podoba je vyobrazená na obr. B. Neutiahajte maticu príliš

**Poznámka:** Ak sa brúsná objímka na kovovom valci pri spustení pretača, matice vretena nebola dostatočne utiahnutá - gumový valec nie je stlačený a preto nezvierá objímku.

**DÔLEŽITÉ:** Nepoužívajte opotrebované brúsne objímky. Môže dôjsť k prehriatiu a teplo môže zničiť gumový valec. Gumové valce poškodené kvôli opotrebovaným brúsnym pásmom nie sú súčasťou záruky

## Naklonenie dosky

Dosku (12) je možné nakloniť až na 45° (obr. G). Voľáka tomu môžete ľahko zbrazať a opracovávať hrany

1. Do dosky vložte správnu veľkosť vložky do naklonenej hornej dosky (27)
2. Povoľte dva gombíky zámku uhla (16) na oboch stranách dosky
3. Dosku nastavte do požadovaného uhla pomocou uholmera (20) a ukazovateľa uhla (19)
4. Gombíky zámku zaisťte

## Pokyny pre použitie

**VAROVANIE:** VŽDY noste vhodné ochranné okuliare, chrániče sluchu, respirátor a ochranné rukavice, keď pracujete s týmito náradím.

<Exclamation triangle> **VAROVANIE:** SKONTROLUJTE, že obliečenie a rukavice, ktoré pri práci s brúskou používate, sa neštiepia alebo nepárajú. Mohlo by totiž dôjsť k zachyteniu látky rotujúcim vretenom, čo môže spôsobiť závažné poranenie. Odporúčame, aby ste nosili rukavice, ktoré nie sú vyrobené z látky.

## Zapnutie a vypnutie

**poznámka:** Predtým, než náradie spustíte, skontrolujte, že sa brúsná objímka nedotýka vložky do hornej dosky

- Pre zapnutie brúsky stlačte spínač (5) umiestnený na prednej strane brúsky
- Pre vypnutie brúsky stlačte vypínač (6)

## Brúsenie

**VAROVANIE:** S touto brúskou nebrúste kovové materiály. Brúsenie kovov spôsobí iskry, ktoré môžu zapáliť drevený prach a prachové častice v/na brúske i pracovnej ploche

**VAROVANIE:** Postupne prisúvajte materiál, PROTI smeru rotácie, k brúsne objímke. Inak rotačná sila brúsne objímky bude mať tendenciu vyhodiť alebo odraziť materiál mimo brúsnu objímku. Materiál netlačte ani nevyvíjajte prílišný tlak.

**POZNÁMKA:** Vreteno rotuje proti smeru hodinových ručičiek

1. Skontrolujte, že brúska je bezpečne pripevnená k pracovnej ploche a matice vretena (2) je utiahnutá. Uistite sa, že používate správnu brúsnu objímku a vložku do hornej dosky, podľa pokynov v časti "Prípravenie brúsnej objímky"
  2. Uistite sa, že nosíte všetky ochranné pomôcky vrátane masky a ochranných okuliarov. Zapnite systém pre odsávanie prachu (ak je k dispozícii)
  3. Zapnite brúsku a počkajte, než sa motor naplno rozbíhne
  4. Postupne prisúvajte materiál, PROTI smeru rotácie, k brúsne objímke (obr. H, I a J)
  - Materiál netlačte ani nevyvíjajte prílišný tlak
  - Materiál veďte proti smeru rotácie, inak rotačná sila brúsne objímky bude mať tendenciu vyhodiť alebo odraziť materiál mimo brúsnu objímku
5. Po dokončení práce náradie vypnite a odpojte z elektrickej siete

## Prislušenstvo

- Sortiment prislušenstva a spotrebného materiálu, vrátane náhradných brúsnych objímok, je k dispozícii u vášho predajcu Triton. Náhradné diely si môžete zakúpiť na [www.toolsparsonsonline.com](http://www.toolsparsonsonline.com)

## Údržba

**VAROVANIE:** Skontrolujte, že náradie je odpojené zo siete, než na ňom budete vykonávať úpravy nastavenia alebo údržbu.

## Kalibrácia dosky na 0°

1. Povoľte oba gombíky zámku uhla (16)
2. Položte vodováhu alebo iný nástroj, ktorý meria rovinu, na povrch dosky (12) tak, aby smeroval od vás, teda aby vodováha mierila od prednej strany brúsky k zadnej
3. Nájdite takú polohu dosky, aby bola v polohe 0° (ak sa vám to nedarí, povoľte matice záružky dosky (13) na oboch stranách a nastavte výšku skrutek záružky dosky (14) - môžete tak vyrovnáť polohu dosky)
4. Gombíky zámku uhla utiahnite
5. Znovu skontrolujte, či je stále nastavený uhol 0°
6. Skontrolujte, že ukazovateľ uhla (19) ukazuje presne na hodnotu 0° na uholmery (20). Ak nie, povoľte skrutku ukazovateľa uhla (18) a ukazovateľom uhla (19) pootočte, aby ukazoval 0°. Potom skrutky utiahnite
7. Nastavte výšku skrutek záružky dosky (14) tak, aby ležali na záružkách dosky (15) pri 0°. Túto pozíciu zaisťte pomocou matice záružky dosky (13). Tým zaisťte, že kedykoľvek ľahko nastavíte dosku do polohy 0° bez potreby vizuálne kontrolovať uholmer

**Poznámka:** Vždy po použití naklonenej dosky skontrolujte, či sa na záružkách dosky nezachytili nejaké triesky. Mohlo by to ovplyvniť pozíciu 0°.

**Poznámka:** Dosku vracajte do polohy 0° opatrne - inak môže dôjsť k strate kalibrovaných pozícií.

**Alternatívny spôsob kalibrácie:** Ak často používate dosku pri maximálnom uhle 45°, použite vodováhu alebo iné náradie s 45° uhlom. Ukazovateľ uhla nastavte tak, aby ukazoval 45°, ak je doska v uhle 45°. Pre návrat do pozície 0° použite záružky dosky. Je možné, že po návrate do 0° pozície nebude ukazovateľ uhla ukazovať presne 0°.

## Základná kontrola

- Pravidelne kontrolujte, že všetky skrutky sú pevne priťahnuté
- Pred každým použitím kontrolujte, či prírodný kábel nie je poškodený alebo nevykazuje známky opotrebenia. Ak je potrebné vymeniť elektrický kábel, musí to vykonať výrobca náradia alebo jeho predajca. To isté sa týka aj predizovávacích káblou, ak je s náradím používate

## Čistenie

- Udržujte náradie vždy čisté. Špina a prach môže spôsobiť, že dôjde k rýchlemu opotrebeniu vnútorných častí a skráti sa tak životnosť náradia. Telo náradia čistite pomocou jemnej kefy alebo suchej handričky. Ak máte k dispozícii stlačený čistý, suchý vzduch, prečistite ni napríklad otvory
- Kryt náradia čistite pomocou mäkkej navlhčenej handričky s jemným saponátom. Nepoužívajte alkohol, benzín ani silné čistiace prostriedky
- Nikdy nepoužívajte leptavé látky pre čistenie plastových povrchov

## Premazávanie

- Premazávajújte všetky pohyblivé diely vhodným sprejom v pravidelných intervaloch

## Skladovanie

- Toto elektronáradie skladujte na zabezpečenom suchom mieste mimo dosah detí. Pokiaľ je náradie trvalo zostavené na použitie v dielni alebo garáži, uistite sa, že k nemu deti nemajú voľný prístup.

## Likvidácia

Elektronáradie, ktoré už nefunguje a nie je možné ho opraviť, zlikvidujte v súlade s legislatívou danej krajiny.

- Nevyhadzujte elektronáradie a elektroodpad do domového odpadu.
- V prípade otázok kontaktujte príslušný úrad.

## Riešenie problémov

| Problém  | Možná príčina                                  | Riešenie   |
|--|--|--|
| Náradie nefunguje, keď sa spustí spínačom (5)                          | Do náradia nejde elektrický prúd               | Skontrolujte dodávku elektrického prúdu  |
|  | Pokazený spínač                                | Nechajte si vymeniť spínač v certifikovanom servisnom stredisku Triton   |
| Brúsna objímka sa na valci pretáča                                     | Matica vretena (2) nie je dostatočne utiahnutá | Maticu vretena postupne utiahajte, kým valec nebude objímku pevne zvierat'   |
| Vzniká veľa prachu   | Zablokovaný výfuk triesok (21)                 | Odpojte náradie zo siete. Odstráňte valec (25), vložku do hornej dosky (26) a podložku vretena. Odstráňte prichytené triesky |
|  | Nesprávna veľkosť vložky do hornej dosky       | Zvoľte správnu veľkosť vložky do hornej dosky  |
| Brúsny valec nejde na plnú rýchlosť alebo motor vydáva neobvyklé zvuky | Motor sa prehrieva                             | Náradie vypnite a nechajte ho pol hodiny vychladnúť; skontrolujte, že ventilačné otvory motora (17 a 22) nie sú upchaté      |
|  | Motor je pokazený                              | Kontaktujte certifikované servisné stredisko Triton  |

## Záruka

Na registráciu záruky navštívte naše webové stránky [www.tritontools.com](http://www.tritontools.com)\* a zadajte informácie o výrobku. Vaše údaje budú uložené (pokiaľ túto možnosť nezakážete) a budú vám zasielané novinky. Vaše údaje nebudú poskytnuté žiadnej tretej strane.

## Záznam o nákupe

Dátum obstarania: \_\_\_ / \_\_\_ / \_\_\_

Model: TSPS370

Doklad o kúpe uschovajte ako potvrdenie o zakúpení výrobku.

## CE Prehlásenie o zhode

**Dolu podpísaný:** p. Darrell Morris

**splnomocnený:** Triton Tools

prehlasuje, že

Toto vyhlásenie bolo vydané na výhradnú zodpovednosť výrobcu.

Predmet tohto vyhlásenia je v súlade s príslušnou harmonizačnou legislatívou Únie.

**Výrobok číslo: 622768**

**Popis:** 350 W Oscilačná vretenová brúska s náklonnou doskou 380 mm

**Bol uvedený na trh v súlade so základnými požiadavkami a príslušnými ustanoveniami nasledujúcich smerníc:**

- Smernica o bezpečnosti strojných zariadení 2006/42/EC
- Smernica o technických požiadavkách na výrobky z hľadiska ich elektromagnetickej kompatibility 2014/30/EC
- Smernica RoHS 2011/65/EU
- EN 61029-1:2009+A11:2010
- EN 55014-1:2006+A1:2009+A2:2011
- EN 55014-2:1997+A1:2001+A2:2008
- EN 61000-3-2:2014
- EN 61000-3-3:2013
- EN 62321:2008

Pokiaľ sa behom 3-ročnej doby od dňa nákupu objaví porucha výrobku spoločnosti Triton Precision Power Tools, ktorá bola spôsobená chybou materiálu alebo chybným spracovaním, Triton opraví alebo vymení chybný diel zdarma.

Tato záruka sa nevzťahuje na výrobky, ktoré budú používané na komerčné účely, a ďalej na poškodenie, ktoré je spôsobené neodborným použitím alebo mechanickým poškodením výrobku.

\* Registrujte sa behom 30 dní od nákupu. Zmena podmienok vyhradená. Týmito podmienkami nie sú dotknuté vaše zákonné práva. es

**Notifikovaná osoba:** Intertek

**Technická dokumentácia je uložená u:** Triton Tools

**Dátum:** 30/06/2016

**Podpis:**



Mr Darrell Morris

Výkonný riaditeľ

**Meno a adresa výrobcu:**

Powerbox International Limited, Company No. 06897059. Registrovaná

adresa: Powerbox, Boundary Way, Lufton Trading Estate, Yeovil, Somerset

BA22 8HZ, United Kingdom.

# Orijinal talimatların çevirisi

## Giriş

Bu TRITON el aletini satın aldığınız için teşekkür ederiz. Bu el kitabında bu ürünü güvenli ve yararlı şekilde kullanmak için gereken bilgiler bulunmaktadır. Bu ürünün kendine özgü özellikleri vardır ve benzer ürünleri yakından tanıyor olsanız bile talimatları tamamen anlayabilmeniz için bu el kitabını dikkatle okumanız gerekir. Bu el aletini kullanan herkesin bu el kitabını okuyup iyice öğrenmesini sağlarız.

## Sembollerin açıklaması

El aletinizdeki künede semboller bulunabilir. Bunlarda ürün hakkındaki önemli bilgileri veya kullanımı ile ilgili talimatları temsil eder.



Kulak koruyucu kullanın  
Göz koruyucu kullanın  
Solunum koruyucu kullanın  
Kafa koruyucu kullanın



El koruyucu kullanın



Talimat el kitabını okuyun



Dikkat!



Yalnızca iç mekan kullanımı içindir!



Toksik duman veya gazlar



Ayar yaparken, aksesuarları değiştirirken, temizlerken, bakım yaparken ve kullanım dışından olduğu zaman daima güç kaynağından ayırın!



Toz çekme gereklidir veya önerilir



Sınıf I yapı (koruyucu topraklama)



Çevre Koruması  
Atık elektrikli ürünler evsel atıklar ile birlikte atılmamalıdır. Tesis bulunan yerlerde geri dönüştürün. Geri dönüştürme tavsiyesi almak için yerel makamlar veya satıcı ile görüşün.



İlgili yönetmeliklere ve güvenlik standartlarına uygundur.

## Teknik Kısaltmaların Açıklaması

|       |                                   |
|-------|-----------------------------------|
| V     | Volt                              |
| ~, AC | Alternatif akım                   |
| A, mA | Amper, mili-Amp                   |
| n0    | Yüksüz hız                        |
| n     | Nominal hız                       |
| opm   | Orbits or oscillations per minute |
| spm   | Dakikada devir sayısı             |
| °     | Derece                            |

|                             |  |
|-----------------------------|--|
| Ø                           | Çap                                      |
| Hz                          | Hertz                                    |
| ---, DC                     | Doğrudan akım                            |
| W, kW                       | Watt, kilowatt                           |
| /dak veya dak <sup>-1</sup> | Dakikada işlem sayısı                    |
| rpm                         | Dakikada devir sayısı                    |
| dB(A)                       | Desibel ses seviyesi (A ağırlıklı)       |
| m/s <sup>2</sup>            | sanije karede metre (titreşim büyüklüğü) |

## Özellik

|   |                                   |
|---|-----------------------------------|
| Model no:   | TSPS370                           |
| Voltaj:   | 220 -240 V~50 Hz, 350 W           |
| Yüksüz hız:   | 1,425/min (220-240V models)       |
| Silindir salınımı:  | 30 spm                            |
| Darbe uzunluğu:   | 19 mm                             |
| Kovan uzunluğu:   | 142 mm                            |
| Kovan çapları:  | 14 mm, 21 mm, 28 mm, 40 mm, 51 mm |
| Yatırma/Kaldırma Masası:  | 0-45°                             |
| Toz kanalı:   | Harici 52mm, Dahili 47mm          |
| Tabla boyutu:   | Ø380 mm                           |
| Sızdırmaz koruma:   | IP20                              |
| Koruma sınıfı:  | ⊕                                 |
| Boyutlar (U x G x Y):   | 380 x 380 x 480 mm                |
| Ağırlık:  | 13,4 kg                           |
| Kesintisiz ürün geliştirmemizin bir parçası olarak, Triton ürünlerinin teknik özellikler önceden bildirilmeyen değişebilir. |                                   |
| Sound and vibration information:  |                                   |
| Sound Pressure L <sub>PA</sub> :  | 82,7 dB(A)                        |
| Sound Power L <sub>WA</sub> :   | 95,7 dB (A)                       |
| Uncertainty K:  | 3 dB                              |
| The sound intensity level for the operator may exceed 85dB(A) and sound protection measures are necessary.                  |                                   |

**UYARI:** Ses düzeyinin 85dB(A) değerini geçtiği yerlerde daima kulak koruyucu kullanın ve gerekirse maruz kalma süresini sınırlayın. Kulak koruması kullanıldığı zaman bile ses düzeyi rahatsız edici ise el aletini kullanmayı hemen bırakın ve kulak korumasının doğru takılıp takılmadığını ve el aletinizin ürettiği ses düzeyi için doğru miktarda ses zayıflatması sağlıyor sağladığını kontrol edin.

**UYARI:** Kullanıcının el aletinin titreşimine maruz kalması dokunma duyusunun kaybolmasına, uyuşmaya, karıncaalmaya ve tutma yeteneğinin azalmasına yol açabilir. Uzun süre maruz kalınması kronik bir duruma yol açabilir. Gerekli olduğu takdirde, titreşime maruz kalma süresini sınırlayın ve titreşim önleyici eldiven kullanın. Titreşim tarafından daha çok etkileneneği için ellerinizin sıcaklığı normal rahat bir sıcaklığın altında olduğu zaman el aleti kullanmayın. Spesifikasyonda titreşim ile ilgili olarak verilmiş değerleri kullanarak el aletini çalıştırma süresini ve sıklığını hesaplayın.

Spesifikasyondaki ses ve titreşim düzeyleri EN61029 veya benzer uluslararası standartlara göre belirlenmiştir. Verilen değerler el aletinin normal çalışma koşullarında normal kullanımını temsil etmektedir. İyi bakım yapılmayan, yanlış monte edilmiş veya kötü kullanılan bir el aleti yüksek seviyelerde gürültü ve titreşim üretebilir. [www.osha.europa.eu](http://www.osha.europa.eu) adresinde, konutların içinde uzun süreler boyunca el aletleri kullanan kişiler için yararlı olabilecek, iş yerindeki ses ve titreşim seviyeleri hakkında bilgi bulunmaktadır.

## El Aletleriyle İlgili Genel Güvenlik Uyarıları

**UYARI Tüm güvenlik uyarılarını ve tüm talimatları okuyun.** Uyarıları ve talimatları uymaması elektrik çarpmasına, yangına ve/veya ağır yaralanmaya yol açabilir.

**UYARI: Fiziksel veya akılsal yetenek eksikliği bulunan (çocuklar dâhil) veya yeterli deneyimi ve bilgisi olmayan kişiler, kendilerinin güvenliğinden sorumlu bir kişi tarafından cihazın kullanımı için gözetim ve bilgi sağlanmadığı sürece bu cihazı kullanmamalıdır.** Çocukların bu cihaz ile oynamasına dikkat edilmelidir.

**UYARI: Elektrikli el aletlerini kullanırken, yangın, elektrik çarpması ve kişisel yaralanma riskini azaltmak için aşağıdakilerden de içinde yer aldığı temel güvenlik önlemleri daima uygulayın.**

Kendi güvenliğinizi için bu ürünü çalıştırmaya başlamadan önce tüm talimatları okuyun ve bu talimatları saklayın

Tüm uyarıları ve talimatları ileride kullanabilmek için saklayınız.

Uyarılardaki "elektrikli el aleti" terimi elektrik şebekesinden çalışan (kablolu) elektrikli el aleti veya batarya ile çalışan (kablolu) elektrikli el aleti anlamına gelmektedir.

**1 - Çalışma alanını temiz tutun** Dağınık mekânlara ve tezgahlar yaralanmalara davetیه çıkarır

**2 - Çalışma alanı ortamını gözden geçirin**

- El aletlerini yağmurda bırakmayın
- El aletlerini nemli ve ıslak yerlerde kullanmayın
- Çalışma alanını iyi aydınlatın
- Yanıcı sıvıların veya gazların bulunduğu yerde el aletlerini kullanmayın

**3 - Elektrik çarpmasına karşı koruyun** - Topraklanmış yüzeylere vücudunuzun temas etmesini önleyin (örn. borular, radyatörler, diziler, soğutucular)

**4 - Diğer kişileri uzak tutun** - İşle ilgili olmayan kişilerin, özellikle de çocukların el aletine veya uzatma kablosuna dokunmalarına izin vermeyin ve onları çalışma alanından uzakta tutun

**5 - Kullanılmayan aletleri kaldırın** - Kullanılmadığında, el aletleri kuru, kilitli ve çocukların erişemeyeceği bir yerde saklanmalıdır

**6 - Aleti zorlamayın** - Yapımına uygun bir hızda işinizi daha iyi ve daha güvenli bir şekilde yapar

**7 - Doğru el aletini kullanın** - Bir ağır iş el aletinin işini yapmak için küçük el aletlerini kullanmayın.

- El aletlerini üretim amaçlarına uygun olmayan işlerde kullanmayın; örneğin dairesel testereleri ağaç dallarını veya toprakları kesmek için kullanmayın

**8 - Uygun giyinin**

- Hareketli parçalara yakalanabilecek geniş kıyafetler veya takılar kullanmayın
- Dış mekânda çalışırken uygun koruyucu ayakkabılar giyilmesi önerilir
- Uzun saçı zaptedecek koruyucu örtü kullanın

**9 - Koruyucu ekipman kullanın**

- Koruyucu gözlük takın
- Çalışma işlemini toz ortaya çıkartıyorsa, yüz veya toz maskesi kullanın

**UYARI:** Koruyucu ekipmanları veya uygun kıyafetleri kullanmamak bireysel yaralanmalara veya bir yaralanmanın şiddetinin artmasına neden olabilir.

**10 - Toz boşaltma ekipmanını bağlayın** - Toz boşaltma ve toplama ekipmanının bağlantısını için bir alet tedarik edilirse, bunların bağlandığından ve düzgün bir şekilde çalıştığından emin olun

**11 - Elektrik kablosunu kötü kullanmayın** - Prizden çekmek için asla elektrik kablosunu çekmeyin. Elektrik kablosunu ısıdan, yağdan ve keskin kenarlardan uzak tutun. Hasar gören veya düğümlenen kablolar elektrik çarpması riskini artırır.

**12 - İş sabitleyin** - Mümkün olduğunda işi tutmak için kelepçeler ve bir menegene kullanın. Ellerinizi kullanmaktan daha güvenlidir

**13 - Çok fazla ileriye uzanmayın** - Desteğinizi ve dengeğinizi daima uygun şekilde koruyun.

**14 - Aletlerin bakımını düzenli bir şekilde yapın**

- Kesici aletleri keskin ve temiz tutmak el aletini daha kolay kontrol etmenize imkan verir ve iş parçasına bağlanma ve takılı kalma ihtimalini azaltır
- Yağlama ve aksesuar değişimi iş talimatları izleyin
- Alet elektrik kablolarını periyodik olarak inceleyin ve zarar gördülere yetkili bir servis merkezinde onarımlarını sağlayın
- Uzatma kablolarını periyodik olarak inceleyin ve zarar gördülere yetkili bir servis merkezinde onarımlarını sağlayın
- Tutamakları kuru, temiz, yağdan ve gresten temizlenmiş tutun

**UYARI:** Kazaların birçoğuna iyi bakım yapılmayan el aletleri neden olmaktadır.

**15 - Aletlerin bağlantısını kesin** - Kullanmadığınız zaman, servis öncesinde ve bıçaklar, uçlar ve kesiciler gibi aksesuarları değiştiren aletlerin elektrik kaynağı ile bağlantısını kesin

**UYARI:** Üretici tarafından önerilmeyen aksesuarların ve eklemlerin kullanımı kişilerin yaralanmasına riskine neden olabilir.

**16 - Ayar düğmelerini ve anahtarlarını çıkartın** - Düğmelerini ve ayarlamaları anahtarlarını aleti açmadan önce aletleri çıkartıp çıkartılmadığını kontrol etmeyi alışkanlık haline getirin

**17 - Kazara bağlatmayı önleyin** - Elektrik soketine bağlanırken, batarya paketi takarken veya aleti kaldırıırken ya da taşırken anahtarın "kapalı" pozisyonunda olduğundan emin olun

**UYARI:** Aletin kazara çalıştırılması önemli yaralanmalara neden olabilir.

**18 - Dış mekân uzantı uçlarını kullanın** - El aleti dış mekânlarda kullanıldığında, yalnızca dış mekân kullanımına yönelik ve bu şekilde işaretlenmiş uzatma kablolarını kullanın. Dış mekânda kullanıma uygun bir uzatma kablosu kullanmak elektrik çarpması riskini azaltır.

**19 - Tetikte olun**

- Ne yaptığınız dikkat edin, sağduyunuzu kullanın ve el aletini yorgunken kullanmayın

- İlaçların, alkolün veya bir tedavinin etkisinde olduğunuz zaman elektrikli alet kullanmayın.

**UYARI:** Elektrikli alet kullanırken bir anlık dikkatsizlik ağır yaralanmaya yol açabilir.

**20 - Hasarlı parçaları kontrol edin**

- Aleti kullanmaya devam etmeden önce, düzgün çalışıp çalışmadığı ve işlevlerini yerine getirip getirmediği kontrol edilmelidir

- Hareketli parçaların hizalanmasını, hareketli parçaların bağlanmasını, parçaların kırılmasını, çalışmasını etkileyecek montaj veya diğer koşulları kontrol edin

- Bir kılıvuz veya hasarlı başka bir parça uygun bir şekilde tmar edilmeli veya bu kullanım kılavuzunda başka bir şekilde belirtilmediği takdirde yetkili bir hizmet merkezine değiştirilmelidir

- Arızalı anahtarların yetkili bir servis merkezinde değiştirilmesini sağlayın

**UYARI:** Açma kapatma düğmesi el aletini açıp kapatıyorsa, el aletini kullanmayın. Anahtar el aleti kullanılmadan önce onarılmalıdır.

**21 - El aletinizi yetkili bir kişiye kontrol ettirin** - Bu elektrikli alet ilgili güvenlik kurallarına uygundur. Onarımlar yalnızca yetkili kişilerce gerçekleştirilmelidir, aksi takdirde kullanıcı için ciddi anlamda zarar oluşturabilir

**UYARI:** Servis sırasında yalnızca birebir yedek parçaları kullanın.

**UYARI:** Elektrik kablosu zarar görmüşse, imalatçı tarafından veya yetkili bir servis merkezine değiştirilmelidir.

**22 - Elektrikli alet şebeke fişleri şebeke prizleriyle uyumlu olmalıdır** - Prizde hiçbir oynama yapmayın. Topraklanmış (RCD) elektrikli el aletleri el fişçi adaptör fiş kullanmayın. Değişikliğe uğratılmamış fişler ve fişe uygun prizler elektrik çarpması riskini azaltır.

**23 - Elektrikli el aletini dış mekânda kullanıyorsanız, bir kaçak akım rölesi (RCD) - RCD kullanımını elektrik çarpması riskini azaltır**

**NOT:** "Kaçak akım rölesi (RCD) terimi, "Topraklama devresi şalteri (GFCI)" veya "topraklama kaçağı devre kesici (ELCB)" terimi ile değiştirilerek kullanılabilir.

**UYARI:** Avustralya'da veya Yeni Zelanda'da kullanıldığı zaman bu el aletine DAİMA 30 mA veya daha az nominal kaçak akım değerine sahip bir Kaçak Akım Cihazı (RCD) takılması tavsiye edilir.

**UYARI:** Bir el aletini güç kaynağına bağlamadan önce (elektrik anahtarları güç noktası yuvası, çtkış fişi), voltaj beslemesinin aletin isim levhasında belirtilenle aynı olduğundan emin olun. El aletini iş yerinde daha yüksek bir voltaja sahip bir güç kaynağı, kullanıcı için ciddi yaralanmalara ve el aletine ciddi hasara neden olabilir. Şüpheye düşerseniz, alet prize takmayın. İsim levhasındaki dereceden daha düşük voltaja sahip bir güç kaynağı kullanmak motora zarar verecektir.

## Salinımlı Silindir Zımpara Güvenliği

### UYARI!

- Elektrikli el aletinin daima 30 mA veya daha düşük nominal artık akımı bir artık akım cihazı ile kullanılmasına tavsiye edilir.
- Elektrik kablosunun değiştirilmesi gerektiği takdirde güvenlik tehlikesi oluşmaması için bunun üretici veya temsilcisi tarafından yapılması gerektirir.

Bu kılavuzda yer alan uyarılar, önlemler ve talimatlar, ortaya çıkabilecek tüm olası koşulları ve durumları kapsayamaz. Operatör, sağduyunuzu ve dikkatini bu ürüne dâhil edilemeyecek ancak operatör tarafından sağlanacak faktörler olduğuna anlamalıdır.

Tam olarak monte edilene, aşağıdaki talimatları ve silindir zımpara üzerinde yer alan uyarı etiketlerini okuyup anlayana kadar salınımlı silindiri çalıştırmayın.

**a) Silindirin zımparının durumunu kontrol edin.** Herhangi bir parça eksiğe, bükülmüşse veya düzgün çalışmıyorsa, zımparayı kullanılmadan önce parçayı değiştirin.

**b) Silindir zımparayı çalıştırmadan önce ne tür bir iş yapacağınızı belirleyin.**

c) İşinizi sabitleyin. İş parçasını tablada güvenli bir şekilde destekleyin ve her iki elinizde tutun.

- d) **Besleme yönüne dikkat edin.** İş parçasını, zımparalama kovanının dönüş yönüne karşı zımparalama kovanının içine besleyin.
- e) **Elinizi her zaman zımparanın yolunun dışında ve zımparalama kovanlarının uzağında tutun.** Elinizi, ani bir kaymanın elinizin silindire doğru gitmesine neden olabileceği pozisyonlarda tutmayın. Silindir dönerken iş parçasının altına veya zımparalama kovanının etrafına uzanmayın.
- f) **Güç düğmesini kapattıktan sonra zımparanın bağlantısını kesin.** Bakım yapmadan önce silindirin dönmeyişini durmasını bekleyin. Zımpara, kullanılmadığı zaman kapalı olmalıdır veya gömme plakaları, zımpara kovanlarını, kaucuk silindirleri veya diğer öğeleri değiştirirken kapatılmalıdır.
- g) **Zımparalanacak iş parçasının etrafında çivi veya başka yabancı maddeler olmadığından emin olun.**
- h) **Bu zımparayı asla ıslak zımparalama için kullanmayın.** Bunlara uymazsanız, elektrik çarptırabilir, ciddi yaralanmalara veya daha kötü sonuçlara yol açabilir.
- i) **Bu silindir zımparanın servis bakımını yaparken yalnızca bire bir yedek parçaları kullanın.**
- j) **İş parçasına dokunmadan önce, silindirim tamamen durduğundan emin olun.**
- k) **Boyalı yüzeyleri zımparalarken dikkatli olun.** Kurşun bızlı boyalarla zımparalamaz. ÖNERİLMEZ. Kontamine olmuş tozu kontrol etmek çok zordur ve kurşun zehirlenmesine neden olabilir.
- Boyayı zımparalarken:**
- a) **Akciğerlerinizi koruyun.** Bir toz maskesi veya respiratör takın.
- b) **Boya zımparalama işi bitene ve temizlik tamamlanana kadar çocukların veya hamile kadınların çalışma alanına girmesine izin vermeyin.**
- c) **Boyalı yüzeylerin zımparalanacağı alanda yemeyin, içmeyin veya sigara kullanmayın.**
- d) **Mümkünse bir toz toplama sistemi kullanın.** Çalışma alanını plastikle yalıtın. Boya tozunu çalışma alanının dışına taşımayın
- e) **Boya zımparalama projesi tamamlandığında, bölgeyi iyice temizleyin**

## Ürün Tanıtımı

### Ana Ünite

1. Tabla ek parçası
2. Silindir Kilit Somunu
3. Sıkıştırma Rondelası
4. Zımpara Kovanı
5. Açma Düğmesi
6. Kapatma Düğmesi
7. Tabla Ek Parçası ve Rondela Saklama Yeri
8. Tezgah Montaj Delikleri
9. Kovan ve Tambur Saklama Yeri
10. Yatırma/Kaldırma Mekanizması
11. Yön Göstergesi
12. Tabla
13. Tabla Derinlik Kilit Somunu
14. Tabla Derinlik Cıvatası
15. Tabla Derinlik Çubuğu
16. Açma Kilitleme Düğmesi
17. Motor Havalandırma
18. Açma Gösterme Vidası
19. Açma Göstergesi
20. Açma Ölçeği
21. Toz Kanalı
22. Motor Havalandırma

### Parçalar

23. Sıkıştırma Rondelaları (4 boy)
24. Zımparalama Kovanı (5 boy)
25. Zımparalama Tamburu (4 boy)
26. Tabla Ek Parçaları (3 boy)
27. Yatırma Kaldırma Masası Ek Parçaları (3 boy)
28. Tabla Ek Parçası ve Rondela Saklama Ünitesi
29. Kovan ve Tambur Saklama Ünitesi
30. Silindir Kilit Somunu

## Kullanım Amacı

Dönen ve yüksekli salınımlı zımparalama tamburu, tezgâha monte zımpara makinesi. Karmaşık ve büyük iş parçalarındaki kıvrımlı ve düz yüzeyleri zımparalamak için. 45° yatırma/kaldırma masası, zımparalama ve pah vermede ek avantaj sağlar.

## EI Aletin Paketten Çıkartılması

- Yeni zımparacı dikkatle paketinden çıkartın ve inceleyin. Tüm özelliklerini ve işlevlerini öğrenin
- El aletinin tüm parçalarının içinde bulunduğundan ve iyi durumda olduğundan emin olun. Herhangi bir parça eksik veya hasarıysa, bu aleti kullanmaya başlamadan önce bu parçaların değiştirildiğinden emin olun

## Kullanım Öncesi

**⚠ UYARI:** Herhangi bir aksesuar takmadan veya değiştirmeden ya da herhangi bir değişiklik yapmadan önce el aletinin elektrik bağlantısının kesildiğinden emin olun.

## Montaj

- Kovan ve Tambur Saklama Ünitesini (29) silindir zımparanın (Resim C) sol tarafındaki montaj tertibatına takın
- Tabla Ek Parçasını ve Rondela Saklama Ünitesini (28), silindir zımparanın sağ tarafına, tabandaki pimleri ana gövdeye sabitleyerek ve üst kısmını verilen klipsle sabitleyerek takın

## Tezgâha Montaj

Silindir zımpara makinesi, sabit bir pozisyonda kullanılacaksa, sert bir çalışma yüzeyine sabitlemeniz önerilir.

- Silindir zımparanın tabanındaki Tezgah Montaj Deliklerini (8), montaj yapmayı düşündüğünüz yüzeydeki (örn. çalışma tezgahı) dört deliği işaretlemek ve delmek için bir şablon olarak kullanın. Geniş civataları, rondelaları ve somunları (birlikte tedarik edilmez) kullanarak silindir zımparayı konumuna sabitleyin
- Silindir zımpara makinesinin daha portatif olması amaçlıyorsa, çeşitli montaj yüzeylerine kolayca menegenelenebilecek ve çıkartılabilecek bir levhayı tabana sabitleyin
- Civata kullanıyorsanız, güvenli bir sabitleme için çalışma tezgâhına girecek kadar uzun olduklarından emin olun

**Not:** Titreşim tespit parçalarını gevşetmesini önlemek için tespit parçasında naylon gömme kilit somunları veya yaylı rondelalar kullanın.

**Not:** Tespit parçalarının aşırı sıkıktan kaçınmanın yanı sıra, Tezgâh Montaj Deliklerinden geçirmek için kuvvet gereken civataları da kullanmayın, bunlar plastik gövdede çatlaklar oluşturabilir.

**Not:** Silindir zımpara tablasının sol ve sağ tarafları atölye zemininin yüzeyindeki veya iş yüzeyindeki farklılıklar nedeniyle aynı hızda değilse, sabitleme parçalarının sağında veya solda ilave ince rondelalar kullanılarak bu düzeltilebilir. Ön ve arka kısımlar arasındaki seviye farklılıkları silindir zımparanın yatırma/kaldırma mekanizmasını kullanarak düzeltilebilir

## Toz Boşaltma

Silindir zımparanın daha temiz ve güvenli bir çalışma ortamı için toz boşaltma sistemiyle birlikte kullanılması önerilir. İş parçasının ne kadar toksik olduğunun bilinmediği durumlarda, örn. boya veya bilinmeyen ahşap işleme solüsyonları içeren daha eski yüzey kaplamalarında bu özellikle önemlidir

2. Hortumu toz boşaltma sisteminden Toz Boşaltma Kanalına (21) ekleyin ve güvende olduğundan emin olun (Resim F)

3. En iyi verimlilik için, toz boşaltma sistemini silindir zımparayı açmadan önce etkinleştirin

## Doğru derecede zımpara kovani seçebilmek

- Zımparalama kovanları çeşitli farklı derecelerde bulunabilir: kalın (80 zımpara parçasığı), orta (150 zımpara parçasığı) ve ince (240 zımpara parçasığı)
- Kaba yüzeyleri zımparalamak için kalın zımpara parçasığı, işi pürüzsüzleştirmek için orta zımpara parçasığı ve son işlem için ince zımpara parçasığı seçin
- Son işlemin kalitesini en iyi hale getirmek için her zaman kaliteli zımparalama kovani kullanın
- Belirli bir iş için optimum zımparalama kovani derecesini belirlemek için iskarta bir malzeme üzerinde deneme amaçlı çalıştırın. Zımparaladından sonra hala işinizin üzerinde izler varsa, isterseniz daha kalın bir dereceye geçin veya ilk zımpara taneçisi seçeneğiyle devam etmeden önce izleri zımparalayarak yok edin veya daha ince bir zımpara tanesine geçiş işi bitirmeden önce istenmeyen izleri ortadan kaldırmak için yeni bir zımparalama kovani kullanmayı deneyin



## Bir Tabla Ek Parçası Seçmek

Uygun zımparalama kovanıyla doğru tabla ek parçası kullanılmazsa, parmaklar sıkıştırılabilir veya iş parçası tabla ek parçası ile zımparalama kovanı arasında çekişebilir.

- Zımparalama kovanı tabla ek parçasının ortasındaki bölmeye rahatça yerleşmelidir
- Tablayı (12) eğeçeginiz durumlarda yalnızca Yatırma/Kaldırma Masası Ek Parçalarını (27) takın.

"Tabla Ek Parçası ve Rondela Boyutu" tablosunu, her bir zımparalama kovanında kullanılan üzere doğru tabla ek parçasını ve sıkıştırma rondelasını belirlemenize yardımcı olması için kullanın.

## Tabla Ek Parçası ve Rondela Boyutu Tablosu

| Zımparalama Kovanı Çapı | Tabla Ek Parçası Boyutu | Sıkıştırma Rondelası Boyutu |
|-------------------------|-------------------------|-----------------------------|
| 14 mm                   | Küçük                   | 14 mm + 51 mm               |
| 21 mm                   | Küçük                   | 21 mm + 51 mm               |
| 28 mm                   | Orta                    | 21 mm + 51 mm               |
| 40 mm                   | Orta                    | 40 mm + 51 mm               |
| 51 mm                   | Büyük                   | 2x 51 mm                    |

## Zımparalama kovanı takmak

**Not:** En küçükleri olan 14mm zımparalama Kovanı dışındaki tüm zımparalama kovanları uygun bir zımparalama tamburuna uygundur (25).

1. Yapılacak işe uygun doğru Zımparalama Kovanını (24) seçin. Buna uygun Zımparalama Tamburunu seçin
2. Zımparalama Kovanını Zımparalama Tamburunun (Resim E) üzerine, alt ne de üst kısmı üst üste binmeyecek şekilde takın
3. Silindirin üzerindeki grafiğe uygun olarak doğru Sıkıştırma Rondelasını (23) takın (Resim A)
4. Normal veya eğimli olarak gerekli (26 veya 27) Tabla ek parçasını takın. Tabla ek parçasının alt tarafındaki ayakları Tabla (12) üzerindeki ek parça montaj yerine ait girintilerle aynı hizaya getirmek için tabla üzerindeki kilit açma sembolünü kullanın ve pozisyonuna sabitlemek için Tabla ek parçasının saat yönünde kilit pozisyonuna sabitlenmesini sağlayın. Tabla Ek Parçasının Tablayla aynı hizada olduğundan emin olun
5. Zımparalama kovanını tamburla birlikte silindire takın. Normal uygulamada, zımparalama kovanının en aşınmış yüzeyini en üst koymaktır, böylece aşınma eşit olur ve zımparalama kovanlarının kullanım ömrü uzar.
6. Doğru Sıkıştırma Rondelasını grafiğe uygun olarak, tamburun ve kovanın tepesine yerleştirin.
7. Son olarak, saat yönüne değil de saatin tersi yönüne sıkıca Silindir Kilitli Somunu (2) grubu sabitleyin. Monta grubunun son hali (Resim B'deki) gibi olmalıdır. Fazla sıkımayın

**Not:** Makine açıldığında kovan tamburun üzerinde dönerse, Silindir Kilit Somunu tambura baskı uygulamaya ve kovanı kavramaya yetecek kadar sıkılmamıştır.

**ÖNEMLİ:** Çok aşınmış zımparalama kovanını kullanmayın. Bu aşırı ısınmaya neden olabilir ve tambura zarar verebilir. Aşınan zımparalama kovanları nedeniyle zarar gören zımparalama tamburları garanti kapsamına alınmaz.

## Tablanın Yatırılması/Kaldırılması

Tabla (12), 45° (Resim G) yatırılıp/kaldırılabilir, bu diğer kenar işlemlerin yanı sıra kolay patı vermeye de imkân sağlar.

1. Doğru boyuttaki bir Yatırılan/Kaldırılan Tabla Ek Parçasını tablaya yerleştirin
2. 2 Açık Kilitleme Düğmesini (16) tablanın her iki yanından da gevşetin
3. Açık Ölçeğini (20) ve Açık Göstergesini (19) kullananak tablayı gerekli aç pozisyonuna getirin
4. 2 Açık Kilitleme Düğmesini sabitleyin

## Çalıştırma

**UYARI:** Bu el aleti ile çalışırken HER ZAMAN göz koruması, yeterli solunum ve duyma koruması ve aynı zamanda uygun eldivenler kullanın.

**UYARI:** Dönen silindire kaplılabilecek ve elinizi veya başınızı dönen silindire çekerek ağır yaralanmalara neden olabilecek geniş eldivenler veya kıyafetler giymediğinizden EMİN OLUN. Kumaş olmayan eldivenleri giymeniz önerilir.

## Kapatma ve Açma

**Not:** Makineyi açmadan önce Zımparalama Kovanı ile Tabla Ek Parçası arasında herhangi bir temas olmadığından emin olun. <mod>

- Silindir zımparanın önünde yer alan Açma Düğmesine (5) basın
- Silindir zımparasını KAPATMAK için, Kapatma Düğmesine (6) basın
- Silindir zımparayı açmak için yukarıda yer alan Açma/Kapatma Düğmesini (6) dışarı doğru çekin
- Silindiri KAPATMAK için, Açma/Kapatma Düğmesine basın

**Not:** Açma/Kapatma Düğmesi, Açık pozisyondayken kolayca kapanacak şekilde bastırılabilir/çekilebilir şekilde tasarlanmıştır.

**ÖNEMLİ:** Çocuklar tarafından çalıştırılmasını önlemek için Anahtar Kilitini (5) Açma/Kapatma Düğmesinden (Resim K) çekerek çıkartın ve güvenli bir yerde saklayın. Anahtar Kiliti (5) çıkartıldıktan sonra, Açma/Kapatma Düğmesi işlevsel değildir bu neden Anahtar Kilitinin kaybolmaması önemlidir.

## Zımparalama

**UYARI:** Bu zımpara ile metal zımparalamak, tahtanın ve atölyedeği ya da zımpara üzerindeki toz partiküllerinin alev almasına neden olabilecek kıvılcıklara neden olur.

**UYARI:** İş parçasını dönme yönünün TERSİNE zımparalama kovanının üstüne yavaş yavaş ilerletin. Bu yapılamazsa, iş parçası zımparalama kovanından uzaklaşarak yaralanma riskine neden olabilir. İş parçasını zorlamayın veya aşırı kuvvet uygulamayın.

**Not:** Silindir saat yönünün tersine hareket eder

1. "Zımparalama Kovanının Takılması" bölümündeki talimatlarla uygun olarak makinenin çalışma tezgahına sağlam bir şekilde monte edilmediğini ve Silindir Kilit Somununun (2) uygun zımparalama kovanı ve tabla ek parçasıyla doğru bir şekilde sabitlenip sabitlenmediğini kontrol edin
  2. Yüz maskesi ve koruyucu gözlükler de dâhil olmak üzere uygun güvenlik ekipmanlarını taktığınızdan emin olun, sonra toz boşaltma sistemini açın (varsarsa)
  3. Zımparayı AÇIN ve motorun tam hızı ulaşmasını beleyin
  4. İş parçasını dönme yönünün TERSİNE zımparalama kovanının üstüne yavaş yavaş ilerletin (Resim H, I ve J)
- İş parçasını zorlamayın veya aşırı basınç uygulamayın.
- İş parçasını sadece dönme yönüne karşı yönlendiren aksi takdirde dönen zımparalama kovanının dönme kuvveti iş parçasını zımparalama kovanından uzağa fırlatmaya veya tepmeye çıkarır
5. Bittiğinde, makineyi kapatın ve elektrik bağlantısını kesin

## Aksesuarlar

- Yedek Zımparalama Kovanları da dâhil olmak üzere çeşitli aksesuarlar ve sarf malzemelerini Triton bayinizden edinebilirsiniz. Yedek parçalar [toolsparsonline.com](http://toolsparsonline.com) adresinden edinilebilir

## Bakım

**UYARI:** Herhangi bir muayene, temizleme veya bakım yapmadan önce elektrik fişini HER ZAMAN çekin.

## Masa 0° Kalibrasyon

1. 2 Açık Kilitleme Topuzunun (16) Kilitini Açın
2. Tablanın (12) üzerine size doğru bakmayan bir su terazisi veya başka bir açı göstereci el aleti yerleştirin böylece tablanın önünden arkasına kadar olan seviyesini aynı hizaya getirin
3. Mükemmel düzlükte 0° pozisyonunu bulmak için (0° pozisyonunu elde edemezseniz, Tabla Derinlik Kilit Somununun (13) her iki tarafında da gevşetin ve Tablanın açı hareketini daha da arttırmak için Tabla Kilit Somununun (14) yükselişini ayarlayın
4. Açık Kilitleme Düğmesini bu pozisyona kilitleyin.
5. 0° açısının hala doğru olup olmadığını kontrol edin
6. Açık Göstergesinin (19) tam olarak Açık Ölçeğinde (20) tam olarak 0° konumunda olup olmadığını kontrol edin. Bu pozisyonda değilse, Açık Göstergesi Vidasını (18) genişletin ve Açık Göstergesini (19) çevirin, böylece Açık Ölçeğinin (20) tam olarak 0° olduğundan emin olun ve Açık Göstergesi Vidasını yeniden sıkın
7. Tabla Derinlik Civatalarının yüksekliğini (14) Tabla Derinlik Çubuklarına (15) dayanacak şekilde ayarlayın ve Tabla Derinlik Çubuğu Kilit Somunlarıyla (13) bu pozisyona sabitleyin. Tablayı, Açık Ölçeğini kontrol etmek zorunda kalmadan kolaylıkla 0° pozisyonuna geri getirmenize imkân sağlar

**Not:** Tablayı eğimli bir açıyla kullandıktan hemen sonra, 0° pozisyonunu etkileyebilecek Tabla Derinlik Çubuklarının üstünde yer alan aışşap tozunu ve talaşları kontrol edin.

**Not:** Kullandıktan sonra Tablayı 0° pozisyonuna dikkatli bir şekilde geri getirin, sert bir şekilde ayarlamak kalibre edilmiş pozisyonun kaybedilmesine neden olabilir.

Alternatif Kalibrasyon Tablada 45° kritik açısına ihtiyacınız varsa ve tablanın açısını sık sık belirliyorsanız, 45° penceresiyle bir su terazisi ya da başka bir açı el aleti kullanın ve Açık Göstergesini ayarlayın, böylece Tabla 45° olduğunda su terazisinde olduğu gibi tam olarak 45°'yi gösterir. Sonra tablayı 0° pozisyonuna geri döndürme için Tabla Derinlik Çubuklarını kullanın. Açık Göstergesi, Tabla 0° seviyesine geri döndürüldüğünde tam olarak 0° pozisyonuyla hizalanmayabilir.

### Genel Muayene

- Tüm sabitleme vidalarının sıkışmış olup olmadığını düzenli olarak kontrol edin.
- Aletin elektrik kablosunu her kullanımdan önce hasar veya aşınmaya karşı denetleyin. Onarım işlemleri yetkili bir Triton servis merkezi tarafından gerçekleştirilmelidir. Bu tavsiye aletle birlikte kullanılan uzatma kabloları için geçerlidir

### Temizleme

- El aletinizi daima temiz tutun. Kir ve toz iç parçaların çabucak aşınmasına ve makinenin kullanım ömrünü azaltmaya neden olur. Makinenizin gövdesini yumuşak bir fırçayla veya kuru bir bezle temizleyin. Mümkünse, havalandırma deliklerinden üflemek için temiz, kuru ve basınçlı hava kullanın
- Hafif bir deterjan kullanarak aletin kasasını nemli yumuşak bir bezle temizleyin. Alkol, petrol veya sert temizleme ajanları kullanmayın
- Plastik parçaları temizlemek için asla yakıcı ajanlar kullanmayın

### Yağlama

- Uygun bir spreya kuru yağ ile tüm parçaları düzenli aralıklarla yağlayın

### Saklama

- Bu el aletini güvenli, kuru ve çocukların ulaşamayacağı bir yerde dikkatlice saklayın. Alet bir atölyeye veya garaja kalıcı olarak kurulduysa, çocukların aleti çalıştırmasını önlemek için erişiminin sınırlı olduğundan emin olun.

### İmha

Artık kullanılmayan ve onarılamayan elektrikli aletleri imha ederken ulusal düzenlemeleri her zaman dikkate alın.

- Elektrikli aletleri veya diğer atık elektrikli veya elektronik ekipmanları (WEEE) evsel atıklarla imha etmeyin
- Elektrikli aletleri imha etmenin doğru yöntemi için yerel atık imha otoritelerle iletişime geçin

## Riešenie problémov

| Problem   | Olası neden                                   | Çözüm  |
|---|---|--|
| Açma Düğmesine (5) basılıncı çalışmıyor   | Do náradia nejde elektrický prúd              | Skontrolujte dodávku elektrického prúdu  |
|   | Elektrik yok                                  | Elektrik kaynağını kontrol edin  |
| Zımparalama kovani tamburun üzerine kayıyor   | Silindir Kilit somun (2) yeterince sıkı değil | Silindir Kilit Somunu küçük aralıklarla, Tambur, Zımparalama Kovanını sabitleyene kadar sıkın  |
| Tabla yüzeyinde çok sayıda ahşap tozu ve talaşı var.                                | Toz Kanalı (21) geçişi tıkanmış               | Makinenin elektrik bağlantısını kesin. Zımparalama Tamburunu (25), Tabla Ek Parçasını(26) ve Silindir Rondelayı çıkartın. Toz boşaltma kanalındaki tıkanıklığı giderin |
|   | Yanlış Tabla Ek Parçası kullanıldı            | Doğru boydaki Tabla Ek Parçası ile değiştirin  |
| Zımparalama tamburu tam hızda çalışmıyor veya motorun sesi normalden farklı çıkıyor | Motor aşırı ısınıyor                          | Kapatın ve 1/2 saat soğumasını bekleyin ve Motor Havalandırmalarının (17 ve 22) kapalı olup olmadığını kontrol edin  |
|   | Motor arızası                                 | Yetkili bir Triton servis merkeziyle iletişime geçin   |

## Garanti

Garantinizi tescil ettirmek için [www.tritontools.com](http://www.tritontools.com) adresindeki web sitemizi ziyaret ederek bilgilerinizi giriniz \*.

Size ait bilgiler ilerideki yayımlar hakkında bilgi vermek üzere posta listemize dâhil edilecektir (aksi belirtilmediği takdirde). Verilen bilgiler hiç bir üçüncü tarafa iletilmeyecektir.

## Satın alma kayıtları

Satın Alma Tarihi: \_\_\_ / \_\_\_ / \_\_\_

Model: TSPS370 Makbuzunuzu satın alma kanıtı olarak saklayınız

## AB Uygunluk Beyanı

**Aşağıda imzası bulunan:** Bay Darrell Morris

**Yetki veren:** Triton Tools

Beyan eder ki

Bu beyan, tamamen üreticinin sorumluluğunda yayınlanmıştır.

Beyanın konusu, ilgili Birlik uyum Düzenlemesine uygundur.

**Tanımlama kodu:** 622768

**Açıklama:** 350W Salınlımlı Yatırma/Kaldırma Masalı Silindir Zımpara 380mm

**Aşağıdaki direktiflere ve standartlara uygundur:**

- Makine Direktifi 2006/42/EC
- EMC Direktifi 2014/30/EC
- RoHS Direktifi 2011/65/EU
- EN 61029-1:2009+A11:2010
- EN 55014-1:2006+A1:2009+A2:2011
- EN 55014-2:1997+A1:2001+A2:2008
- EN 61000-3-2:2014
- EN 61000-3-3:2013
- EN 62321:2008

Triton Precision Power Tools, ilk satın alma tarihinden itibaren 3 YIL süre içinde hatalı malzemeler veya işçilik yüzünden herhangi bir parçanın kusurlu çıkması durumunda Triton'un hatalı parçayı ücretsiz olarak tamir edeceğini veya kendi takdirine göre değiştireceğini bu ürünü satın alan kişiye garanti eder.

Bu garanti ticari kullanım için geçerli olmadığı gibi normal aşınmayı ve yıpranmayı veya kaza, kötüye kullanma veya yanlış kullanma yüzünden oluşan hasarı içermez.

\* 30 gün içinde çevirim içi olarak tescil yaptırın.

Kurallar ve koşullar geçerlidir.

Bunlar sizin yasal haklarınızı etkilemez

**Onaylanmış kuruluş:** Intertek

**Teknik dokümanları muhafaza eden:** Triton Tools

**Tarih:** 30/06/2016

**İmza:**

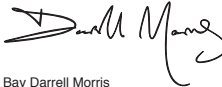

Bay Darrell Morris

Sorumlu Müdür

**Üreticinin adı ve adresi:**

Powerbox International Limited, Şirket No. 06897059. Tescilli adres:

Powerbox, Boundary Way, Lufton Trading Estate, Yeovil, Somerset BA22

8HZ, Birleşik Krallık.

